

KTC

このたびは弊社製品をお買い上げいただき、
まことにありがとうございます。
この取扱説明書をよくお読みいただき、安全にご利用ください。

インパクトドライバセット No.SD6A

取扱説明書

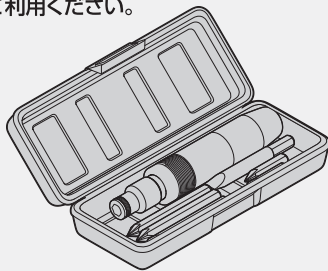

安全上のご注意

この使用説明書には以下のマークをつけています。

⚠ 拡大損害が予想される事項

❗ 必ず行う

🚫 禁止行為

🚫 分解禁止

使用前にこの「安全上のご注意」をよくお読み
のうえ、正しく使用してください。



注意

ケガや器物損傷の原因となる。

絵表示

重要事項

危害・損害



●本来の用途以外に使用しない。

ケガや器物破損の原因となる。



●分解および改造をしない。

ケガや器物破損の原因となる。



●割れ・欠け、変形等の異常が見られた場合は
使用を中止する。

ケガや器物破損の原因となる。



●必ずねじ溝に合ったサイズのビットを使用する







ケガや器物破損の原因となる。

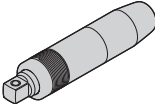

●作業時は、必ず保護めがねを着用する。

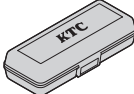
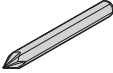
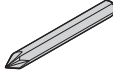
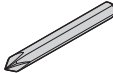
製品破損の原因となる。

入組内容

本体 (SD30-B)	ビットホルダー (SD30-8H)	専用ケース (SD6A-P)
 X1	 X1	 X1
クロスビット No.1(SDP-1)	クロスビット No.2(SDP-2)	クロスビット No.3(SDP-3)
 X1	 X1	 X1
マイナスビット 1.6mm(SDM-1.6)	クロスビットショート No.2(SDP-2S)	クロスビットショート No.3(SDP-3S)
 X1	 X1	 X1

製品の用途

本製品は、組み立て修理分解時に強く締め付けられているビス、特にさび付いたビス、ボルト等を衝撃により締緩するドライバです。

使用方法

- ① 本体ドライブの切替△印を回転方向にセットする。切替はドライブ角を押し込みながら行う。

R:右回転(締め) L:左回転(緩め)

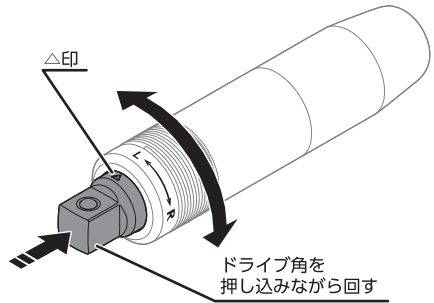

- ② 対象のねじに合ったサイズのビットをビットホルダーにセットする。
- ③ ビットホルダーを本体のドライブ角にセットする。

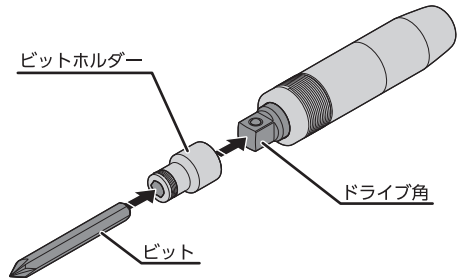

・必ずねじ溝に合ったサイズのビットを使用する。

- ④ ビットをビス頭に確実にセットして、本体をしっかりと握りながら、ハンマで打撃する。打撃によりビスが回転します。

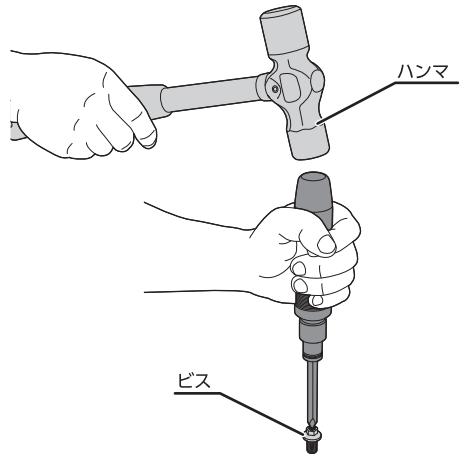

・ハンマの打撃は、面の中心を真っすぐ打つようにする。

- 12.7sq.ドライブ角はソケットレンチを装着して使用することができます。
- ビットホルダーはソケットレンチ(8mm)としても使用できます。

販売者の名称・所在地：京都機械工具株式会社

〒613-0034 京都府久世郡久御山町佐山新開地 128 番地

T072019-1

MADE IN JAPAN

お客様窓口 ☎ お電話での受付時間は 10:00~12:00 / 13:00~16:00 まで
(土・日・祝日及び弊社休業日は除く)

製品サイト
ktc.jp



0774(46)4159



0774(46)4359

※仕様および外観は改良のため予告なく変更することがあります。