

KTC

このたびは当社製品をお買い上げいただき、まことにありがとうございます。
この取扱説明書をよくお読みいただき、安全にご利用ください。

充電式 LED ペンライト (ヘッドホルダ付き) No.AL820

取扱説明書

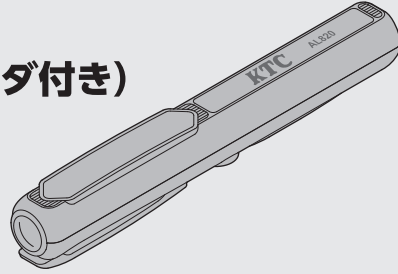















この使用説明書には以下のマークをつけています。

- 禁止行為**
製品の取り扱いにおいて、その行為を禁止するマーク。
- 注意事項**
製品の取り扱いにおいて、注意を喚起するマーク。

- 必ず行う**
製品の取り扱いにおいて、必ず行ってもらう行為を意味するマーク。
- 確認事項**
製品の取り扱いにおいて、事前に確認しておく事項や、使い方の応用を示すマーク。

安全上のご注意

 警告 死亡または重傷を負う恐れがあります。					
マーク	事項	危害・損害	マーク	事項	危害・損害
	光を直接目に当てない。	重傷となるケガの原因になる。		異常を感じたら使用を中止する。	重傷となるケガや本体損傷の原因になる。
	水中で使用しない。	重傷となるケガの原因になる。		可燃性物質のある場所で使用しない。	重傷となるケガの原因になる。

 注意 負傷または本体損傷の原因となる恐れがあります。					
マーク	事項	危害・損害	マーク	事項	危害・損害
	本来の用途以外には使用しない。	重傷となるケガの原因になる。		分解および改造をしない。	重傷となるケガの原因になる。
	化学薬品や油、海水などを付着させない。	重傷となるケガの原因になる。		本体に落下などの衝撃を与えない。	重傷となるケガの原因になる。
	本体を投げない。	重傷となるケガの原因になる。		水の中に落としたり、水の中に放置したりしない。	重傷となるケガの原因になる。
	使用前に点検し、亀裂や破損が無いことを確認する。	重傷となるケガの原因になる。		直射日光のあたる場所など高温になる場所に放置しない。	重傷となるケガの原因になる。
	USBケーブルを熱や油、鋭利な物に近づけない。	重傷となるケガの原因になる。			

梱包内容と製品寸法

■充電式LEDペンライト x1

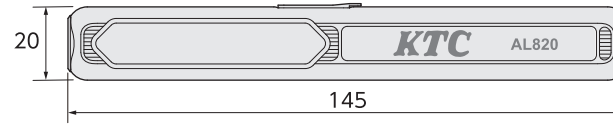

■ヘッドホルダ x1 ■ヘッドホルダバンド x1

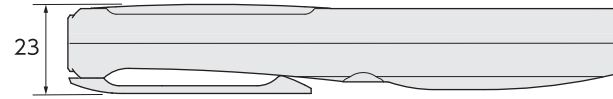
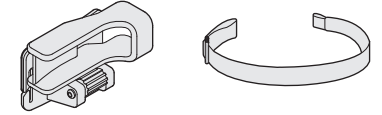

■USBケーブル x1 ■取扱説明書 x1

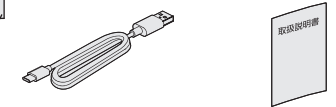

ケーブル長さ：0.5m

部位名称及び製品仕様

■部位名称

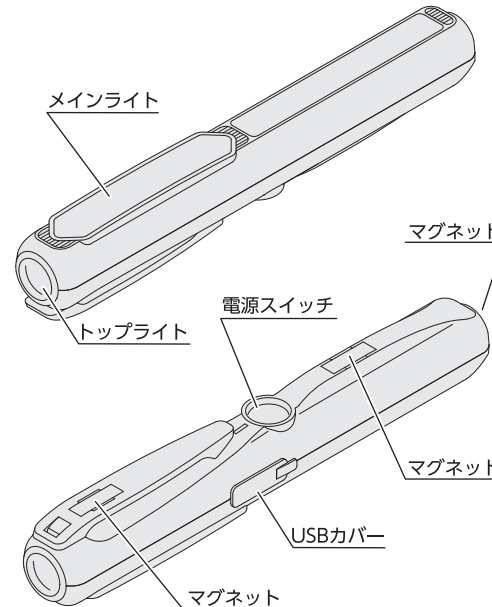

■製品仕様

光源/点灯時間	メインライト(強) 380lm /3時間 メインライト(弱) 125lm /5時間 トップライト 95lm /9時間
本体重量	50 g (本体のみ) 85 g (ヘッドホルダ含む)
使用電池	リチウムイオン充電電池3.7V 800mAh
入力端子	USB Type-C
充電時間	約 1.5時間*
使用環境温度	0℃~40℃

*バッテリーの状態や充電されている環境により変化します。

本体の使用方法

■本体の充電方法

- ①本体のUSBカバーを開け、本体のUSBポートに付属のUSBケーブルを差し込む。
- ②USBケーブルをACアダプタに差し込み、ACアダプタをコンセントに差し込む。

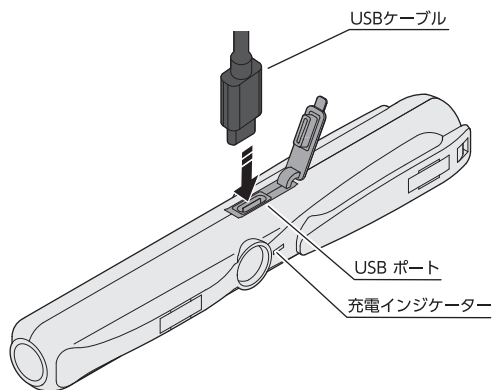

充電インジケータのパターン

状態	パターン
充電中	赤色点灯
充電完了	青色点灯

- ③充電が完了したら、USBケーブルを本体から取り外す。



- ・周囲の気温が 0℃～40℃の屋内で充電を行う。低温や高温環境では、充電できなったり、故障の原因になります。
- ・USBコネクタはまっすぐ確実に挿入してください。
- ・USBケーブルを挿した状態で端子に負荷をかけると、USBポートおよび端子の破損につながる可能性があります。
- ※本製品はACアダプタが付属しておりません。ACアダプタはPSEマーク付きのものを使用してください。



- ・USBケーブルを取り外す際は、ケーブルだけを引っ張って抜かない。

■点灯パターンの変化

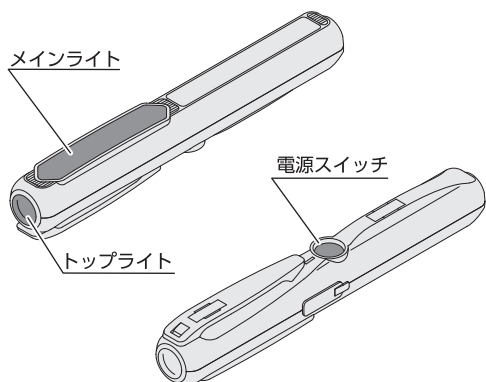

電源スイッチ	LED
1秒長押し	点灯/消灯
短押し	点灯パターン変更

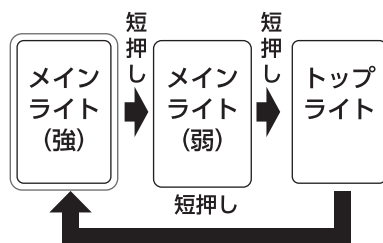

消灯時の点灯パターンが記憶され次回点灯時、記憶されたパターンから点灯します。

■ヘッドホルダバンドの取付方法

下記の手順でヘッドホルダにヘッドホルダバンドを取り付ける。



- ・ヘッドホルダバンドを取り付ける時は、ねじれの無いよう確実に取り付けてください。
- ・本製品のヘッドホルダバンドには、すべり止め機能はありません。ヘルメット等すべりやすい材質のものへの装着時は本体がすべり外れる恐れがあります。

■ヘッドホルダへの取付方法

- ①下図の向きにライト本体を挿入する。
- ②ヘッドホルダのスライド部をクリップで挟み、奥まで押し込む。

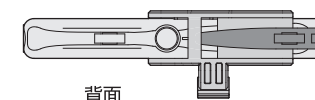

※4段階の角度調整が可能です。ヘッドホルダを無理にねじらないでください。

お手入れ方法

本体が汚れた場合は、柔らかい布などを使用し、拭き取ってください。USBポートは定期的に乾いた綿棒などで清掃してください。



- シンナー、ベンジンまたはアルコールおよび有機溶剤を含むクリーナー等は使用しないでください。表面が溶けたり変質、変形したりする恐れがあります。

製品の廃棄について

本製品の本体にはリチウムイオン充電電池が内蔵されています。製品の廃棄は、廃棄する地域の自治体の条例に従い、適切に処理してください。

故障かな?と思ったら

症状	考えられる原因	対処の方法
点灯しない。 または、点灯してもすぐに消える。	電池の電圧が低下している。	充電する。
暗い。	電池の電圧が低下している。	充電する。
使用中、ライトが点滅する。	電池の電圧が低下している。	充電する。

販売者の名称・所在地：京都機械工具株式会社

〒613-0034 京都府久世郡久御山町佐山新開地 128 番地

お客様窓口 お電話での受付時間は 10:00~12:00 / 13:00~16:00 まで
(土・日・祝日及び弊社休業日は除く)



0774(46)4159



0774(46)4359

製品サイト
ktc.jp



T074004-0
MADE IN TAIWAN

※仕様および外観は改良のため予告なく変更することがあります。