

# その他編

## OTHER TOOLS & EQUIPMENT

ライト 466

グリースガン 471

パートトレイ 475

その他 479

## その他編

OTHER TOOLS & EQUIPMENT

---

## ライト

LIGHTS



CAUTION

- 注意
- ・ LED を直接見ない。
  - ・ 防水機能がないものは水中や雨中での使用はしない。
  - ・ 分解・改造はしない。

## 充電式LEDペンライト

### RECHARGEABLE LED PEN LIGHT

2.3 hours  
350 lm



	明るさ (lm)	点灯時間 (h)
強	350	2.3
弱	100	6.5
エコ	5	35

No.	明るさ (lm)	連続使用時間 (h)	質量 (g)	寸	小売参考価格
AL815P	350(強)	2.3(強)	48	1	¥ 5,390

- ・工場やガレージ等の屋内暗所、夜間の工事現場等を照らす。
  - ・小型でスリムなペンタイプで、胸ポケットやペンケース等にも収納可能。
  - ・ペンクリップ付きなので、バインダーや胸ポケットに取付けることが可能。
  - ・調光段階/3段階(強・弱・エコ)
  - ・充電端子/USB Type-C、充電時間は約2.5時間
  - ・防塵防水/IP66
  - ・付属品/USB充電ケーブル(充電器は付属していません)
- ※連続使用時間ならびに充電時間は、使用・充電環境やバッテリーの状態、使用するACアダプタにより変化します。

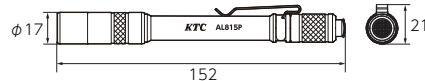

- 注意**
- ・LEDを直接見ない。
  - ・分解・改造はしない。
  - ・専用充電電池を出し入れした際、キャップは最後までしっかり締める。
- CAUTION**

## 充電式LED折りたたみライト

### RECHARGEABLE LED FOLDING LIGHT

3 hours  
100 lm



AL815V

光源	明るさ (lm)	点灯時間 (h)
トップライト	50	3
メインライト(強)	100	3
メインライト(弱)	50	6
サブライト	100	3

2.5 hours  
800 lm



AL815W

光源	明るさ (lm)	点灯時間 (h)
トップライト	120	8
メインライト(強)	800	2.5
メインライト(弱)	150	8
サブライト(強)	400	4
サブライト(弱)	120	9

No.	明るさ (lm)	連続使用時間 (h)	質量 (g)	寸	小売参考価格
AL815V	100<メインライト(強)、サブライト>	3<トップライト、メインライト(強)、サブライト>	60	1	¥ 4,080
AL815W	800<メインライト(強)>	2.5<メインライト(強)>	193	1	¥ 8,010

- ・工場やガレージ等の屋内暗所、夜間の工事現場等を照らす。
- ・180°無段階で開閉が可能な折りたたみタイプ。
- ・マグネットをボトムに1ヶ所装備。磁性の帯びる壁や柱、什器等に取付けて使用が可能。
- ・コンパクトなサイズで狭い隙間も照らしやすい。
- ・点灯パターン/トップライト、メインライト、サブライト
- ・調光段階/AL815V:2段階(強・弱)メインライトのみ  
AL815W:2段階(強・弱)メインライト、サブライトのみ
- ・充電端子/AL815VはUSB Type-C、充電時間は約2.5時間  
AL815WはUSB Type-C、充電時間は約4時間
- ・防塵防水/AL815VはIP2X、AL815WはIP54
- ・付属品/USB充電ケーブル(充電器は付属していません)

※連続使用時間ならびに充電時間は、使用・充電環境やバッテリーの状態、使用するACアダプタにより変化します。

- 注意**
- ・LEDを直接見ない。
  - ・分解・改造はしない。
  - ・防水機能はありません。(AL815V)
  - ・水中や雨中での使用はしない。
- CAUTION**

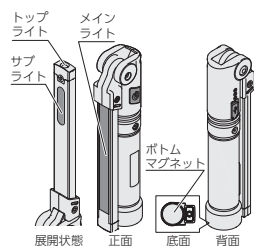
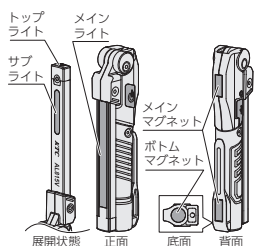

折りたたみ時でも照射可能なメインライト。その裏面にはサブライト、先端にはトップライトを装備。使い分けが可能です。



磁性の帯びる場所に取り付けて使用可能なボトムマグネット付き。(AL815V、AL815W共通)

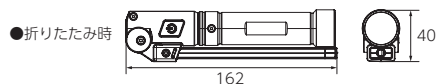
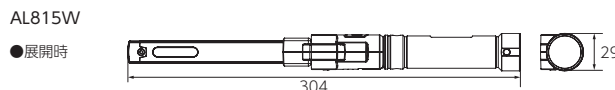
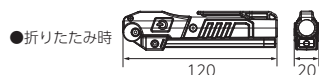
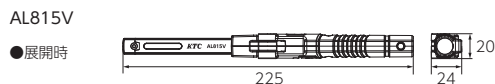

## NEW 充電式LEDライトピックアップツール

### RECHARGEABLE LED LIGHT PICKUP TOOL

2 hours  
100 lm



先端に内蔵のマグネットで、狭い隙間に落ちた部品やねじをキャッチできます。



全長は177~505mmまで伸縮可能。

No.	明るさ (lm)	連続使用時間 (h)	質量 (g)	寸	小売参考価格
AL817	100(強)	2.0(強)	92	1	¥ 4,800

- ・先端とボトムにマグネットを内蔵したピックアップツール付きLEDライト。
- ・伸縮シャフトの採用で長さ調整ができ、伸縮シャフト収納時はペンライトとして使用可能。
- ・先端は、フレキシブルホース採用で角度調整が可能。
- ・調光段階/2段階(強・弱)
- ・充電端子/USB Type C、充電時間は約2.5時間
- ・防塵防水/IP65
- ・付属品/USB充電ケーブル(充電器は付属していません)

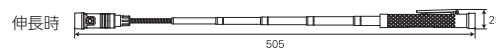

- 注意**
- ・急速充電は行わない。(推奨充電器条件:5V 1A)
  - ・付属の充電ケーブルを使用して充電する。
  - ・水中で使用しない。
- CAUTION**

・品名の下に製品の機能を表す機能マークを入れています。マークの意味は P.004~005 を参照ください。  
 ・のついている製品は在庫確認の上ご発注ください。

## 充電式LEDスリムライト RECHARGEABLE LED SLIM LIGHT

1.6  
hours

900  
lm



マグネットの底部は自在に回転し、容易に固定可能です。

	明るさ (lm)	点灯時間
中間色	900	約100分
白色、暖色のみ 使用時	515	約165分

白色、暖色の調光は、白色や黄色の配線を確認する際に使い分けすることで色の判別がしやすくなります。

No.	明るさ (lm)	連続使用時間 (h)	質量 (g)	⊠	小売参考価格
AL810	900<中間色>	1.6<白色、暖色のみ使用時>	310	1	¥ 13,300

- ・工場やガレージ等の屋内暗所、夜間の工事現場等を照らす。
  - ・最大900lmの明るさで、連続約1.6時間照射が可能。
  - ・本体右側面にあるノブで調色が可能。
  - ・グリップ底部に強力マグネットを装備。360°自在に回転するので、お好みの角度で固定が可能。
  - ・吊り下げ用のフックを2個装備。
  - ・本体上部には微弱なマグネットを装備。狭小スペースに落とした小部品等を拾い上げることができる。
  - ・点灯パターン／白色、暖色、中間色
  - ・調光段階／無段階(ダイヤル式)
  - ・充電端子／USB micro-B、充電時間は約2.8時間
  - ・防塵／IP5X
  - ・付属品／USB充電ケーブル、ACアダプタ
- ※連続使用時間ならびに充電時間は、使用・充電環境やバッテリーの状態、使用するACアダプタにより変化します。

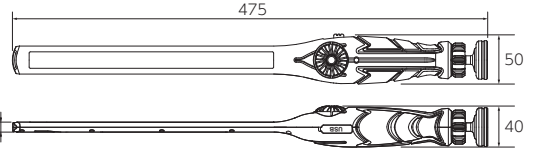

- 注意**
- ・LEDを直接見ない。
  - ・分解・改造はしない。
  - ・防水機能はありません。水中や雨中での使用はしない。

## 充電式LEDネックライト RECHARGEABLE LED NECK LIGHT

2  
hours

350  
lm

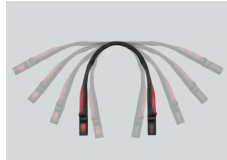

フレキシブルなネックバンドでフィット感を調整可能です。



ヘッドの角度調整でピンポイントに照射できます。

No.	光源 (lm)	連続使用時間 (h)	質量 (g)	⊠	小売参考価格
AL814N	320<強>	2.0<強>	140	1	¥ 9,250

- ・最大320lmの明るさで2時間持続。
- ・充電式リチウムイオン充電電池を採用し、電池購入のコストを削減。
- ・首にかけて使用することができるため、暗所でも作業箇所を照らし両手で作業可能。
- ・首部分のネックバンドはフレキシブルに動くため、フィット感が調整可能。
- ・調光段階／2段階(強・弱)
- ・充電端子／USB Type-C、充電時間は約2.5時間
- ・防塵防水／IP54
- ・付属品／USB充電ケーブル (充電器は付属していません)

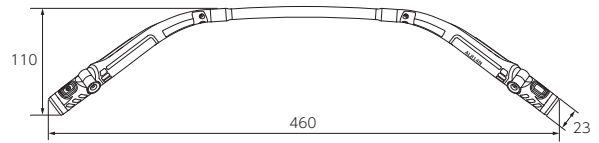

## 充電式LEDペンライト(ヘッドホルダ付) RECHARGEABLE LED PEN LIGHT

3  
hours

380  
lm



ヘッドホルダを装着することで、ヘッドライトとして使用でき、両手作業も可能です。

No.	光源 (lm)	連続使用時間 (h)	質量 (g)	⊠	小売参考価格
AL820	380<強>	3.0<強>	50(本体)	1	¥ 7,420

- ・自動車整備など細かな手作業時に使用するペン型ヘッド型兼用のライト。
- ・ペン型ライトにヘッドホルダを使用することで両手作業が可能。
- ・最大380lmの明るさで、連続約3時間照射が可能。
- ・底部とクリップに強力なマグネット付で容易に固定できます。
- ・ヘッドホルダの照射角度は120度で広範囲に照射できます。
- ・点灯パターン／トップライト、メインライト
- ・調光段階／2段階(強・弱)メインライトのみ
- ・充電端子／USB Type-C、充電時間は約1.5時間
- ・付属品／ヘッドホルダ、ヘッドホルダバンド、USB充電ケーブル (充電器は付属していません)

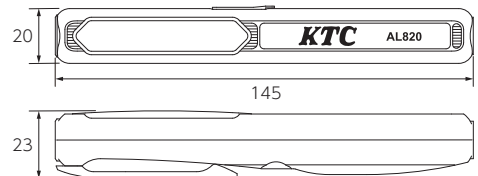

## 充電式LEDヘッドライト RECHARGEABLE LED HEAD LIGHT



AL813SA  
(ヘッドバンドは付属品)

AL813M  
(ヘッドバンド付)



AL813SA

光源	明るさ (lm)	点灯時間 (h)
メインライト(強)	200	2
メインライト(弱)	100	4
※センサモード使用時 メインライト(強)	200	2

AL813M

光源	明るさ (lm)	点灯時間 (h)
スポットライト	200	6
フラッドライト(強)	400	4
フラッドライト(中)	200	8
フラッドライト(弱)	20	30

NEW▶

No.	最大明るさ (lm)	連続使用時間(h)	質量(g)	寸	小売参考価格
AL813SA	200<強>	2<強>	50(ヘッドバンド含む)	1	¥ 4,640
AL813M	400<フラッドライト(強)>	4<フラッドライト(強)>	111(ヘッドバンド含む)	1	¥ 6,250

- ・工場やガレージ等の屋内暗所、夜間の工事現場等を照らす。
  - ・暗所でも作業箇所を照らし両手で作業が可能なヘッドライトタイプ。
  - ・モーションセンサ付きで本体に触れることなくライトのON/OFFが可能。
  - ・AL813SAは本体の角度を3段階で調整が可能。AL813Mは4段階。
  - ・ヘッドバンド内側には滑り止め付。ヘルメットやキャップ(帽子)に装着しやすくずれにくい。
  - ・電池交換が不要なリチウムポリマー充電電池を採用。
  - ・点灯パターン/スポットライト、フラッドライト(AL813M)
  - ・調光段階/AL813SA:2段階(強・弱)  
AL813M:3段階(強・中・弱)フラッドライトのみ
  - ・充電端子/USB Type-C、充電時間は共に約2.5時間
  - ・防塵防水/IP65
  - ・付属品/ヘッドバンド、USB充電ケーブル(充電器は付属していません)
- ※連続使用ならびに充電時間は、使用・充電環境やバッテリーの状態、使用するACアダプタにより変化します。



- ・LEDを直接見ない。
- ・分解・改造はしない。
- ・水中や雨中での使用はしない。

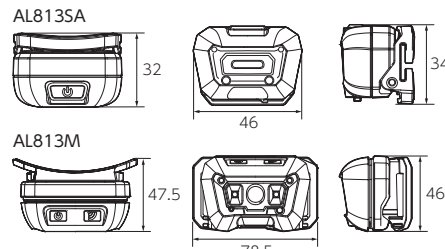

## 充電式LEDフロアライト RECHARGEABLE LED FLOOR LIGHT



3段階の調光に加え、100~1,000lmで明るさを自由に調節できる調光モードを搭載。電源スイッチ長押しで無段階に調光可能です。

照射面は120°の範囲で4段階に角度調整ができるマグネットスタンド付き。

No.	光源 (lm)	連続使用時間(h)	質量(g)	寸	小売参考価格
AL812SA	1,000<強>	2.5<強>	220	1	¥ 8,000

- ・本体背面に360度回転するリングを内蔵。
- ・吊り下げ使用や、指にかけ作業箇所の確認にも使用できます。
- ・マグネット付スタンドは4段階(120度)の角度調整が可能。
- ・電源スイッチを長押しすることで、100~1,000lmのお好みの明るさに調光可能。
- ・調光段階/3段階(強・中・弱)
- ・充電端子/USB Type-C、充電時間は約4時間
- ・防塵防水/IP65
- ・付属品/USB充電ケーブル(充電器は付属していません)



- ・LEDを直接見ない。
- ・分解・改造はしない。
- ・水中や雨中での使用はしない。

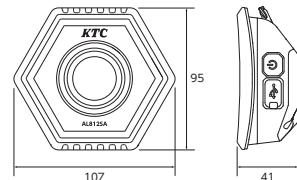

## NEW 充電式LEDクランプライト RECHARGEABLE LED CLAMP LIGHT



マグネットで金属面に貼付けて使用可能。

マグネットが使用できない環境ではクランプで挟み込んで固定可能(厚さ1~70mm)



- ・急速充電は行わない。(推奨充電器条件:5V 2A)
- ・付属の充電ケーブルを使用して充電する。
- ・水中で使用しない。

No.	明るさ (lm)	連続使用時間(h)	質量(g)	寸	小売参考価格
AL812L	1,600<強>	3.0<強>	630	1	¥ 12,000

- ・LEDライト部分は本体から立ち上げて、上下左右に角度調整が可能。
- ・製品背面に内蔵されたマグネットで金属面に貼付けて使用可能。
- ・マグネットが使用できない環境では、クランプで固定可能(厚み1mm~70mm)
- ・調光段階/4段階(強、中、弱、エコ)
- ・充電端子/USB Type C、充電時間は全モード共通 約3.3時間
- ・防塵防水/IP65
- ・付属品/USB充電ケーブル(充電器は付属していません)

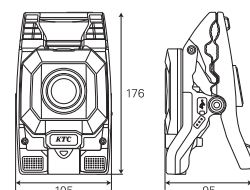

・品名の下に製品の機能を表す機能マークを入れています。マークの意味は▶ P.004~005をご参照ください。  
・⑦のついている製品は在庫を確認の上ご注文ください。

## LEDライト用フレキシブルマグネットホルダー FLEXIBLE MAGNET HOLDER FOR LED LIGHT

AL806  
AL806S  
専用



No.	L	ℓ	φ(直径)	質量(g)	⊠	小売参考価格
AL806-MG	119	100	80	400	1	¥ 3,150

用途 ・ LEDライト (AL806,AL806S) の保持。(AL806,AL806Sのハンガー取付けねじ穴に固定)

特長 ・ 強力マグネットで安定した保持が可能。  
 ・ フレキシブルアーム採用で角度調整が可能。  
 ・ マグネット部には取付け対象物を傷つけない保護ラバーを装着。

※AL806, AL806Sは生産終了品です。



マグネットでボンネットなどの様々な個所に取付け可能。



フレキシブルアームで角度自在。

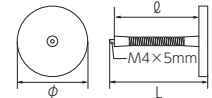

## コードレスLEDライト CORDLESS LED LIGHT

その他編

ライト

0.47kg  
本体のみ

修理対象品



No.	全長(mm)	高さ(mm)	幅(mm)	質量(g)	小売参考価格
JAE921	145	239	88.8	470	¥ 12,500

用途 ・ 作業用照明です。

特長 ・ 上下方向で5段階(150°)、左右方向で9段階(300°)の範囲で照射向きを調整可能。  
 ・ LEDバルブはAssyで交換できます。詳細は取扱店にお問い合わせください。

※本体のみです。バッテリー、充電器、電源コード等は付属しません。

※補修部品を設定しています。詳細は取扱店にお問い合わせください。



注意 ・ LEDを直接見ない。  
 ・ 防水・防塵機能はありません。水中や雨中での使用はしない。

### 適合バッテリーパック

No.	電圧/容量	質量(g)	⊠	小売参考価格
JBE18020H	18V/2.0Ah	500	1	¥ 21,500
JBE18040H	18V/4.0Ah	700	1	¥ 32,600
JBE18050H	18V/5.0Ah	700	1	¥ 42,700

### 適合リチウムイオン専用充電器

No.	質量(g)	⊠	小売参考価格
JHE180H	520	1	¥ 18,800
JHE180J	600	1	¥ 21,500

※バッテリー容量(Ah)が大きいほど連続使用時間が長くなりますが、充電時間も長くなります。

※連続使用時間は使用状態、使用条件、使用周囲温度などにより異なります。

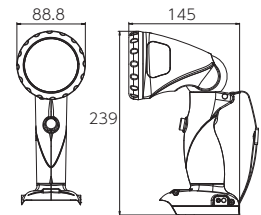

その他編

OTHER TOOLS & EQUIPMENT

---

グリースガン

GREASE GUNS

# コードレスグリースガンセット CORDLESS GREASE GUN SET

18V  
Li-ion

リペア  
補給部品

修理対象品



**注意**  
・カートリッジグリース(ジャバラ式)以外は使用不可。  
・グリース未装着状態で動作させない。



No.	JAE911	小売参考価格	¥ 68,400
方式	コードレス充電式電動グリースガン		
入力電圧	18V DC		
適用グリース	カートリッジグリース(ジャバラ式) NLGI No.1~2 (400g)		
吐出容量	70±5g/min(気温20℃満充電時)		
最大吐出圧力	40MPa		
付属ノズル	フレキシブルノズル(750mm)		
1充電当り作業量(目安)	カートリッジグリース(ジャバラ式) 約7本		
使用環境温度	0~50℃		
質量	3.5kg(本体、フレキシブルノズル、バッテリーパック)		

**【セット内容】**

本体(JAE911)×1、ノズル変換アダプタ×1、フレキシブルノズル×1、バッテリーパック×1、充電器(JHE180G)×1、電源コード×1、キャリングケース×1  
 ※吐出容量、作業量はKTCが定める基準で測定したときのものであり、お客様の使用状況により大きく異なる事があります。  
 ・グリースニップルからのグリース充填。  
 ※カートリッジグリース(ジャバラ式)は補給部品として設定しておりませんので市販品をお買い求めください。  
 ※ピンタイプ、ボタンヘッドタイプのニップルは適用外です。  
 ・グリース充填が楽な電動コードレスタイプ。  
 ・トリガーを引くだけで作業が行え、煩わしい手作業が不要。  
 ・カートリッジグリース(ジャバラ式)の採用で、グリースの使い残しが少なく、補充も手を汚さず簡単に交換可能です。  
 ・リチウムイオンバッテリーの採用により継ぎ足し充電が可能。  
 ・収納、持ち運びに便利なキャリングケース付き。  
 ・急速60分充電。※充電時間はバッテリーの状態や充電環境により異なります。  
 ・付属のノズル変換アダプタにより、用途に合わせてKTC製グリースガン用ノズル(別売り)を接続して使用可能です。  
 ※バッテリーと充電器は修理対象外です。  
 ※補修部品を設定しています。詳細は取扱店へお問合せください。

**コードレスグリースガン(本体)**

No.	品名	□	小売参考価格
JAE911	コードレスグリースガン(本体)	1	¥ 63,300

・本体のみです。ノズル、アダプタ、バッテリー、充電器、電源コード、キャリングケースは付属しません。

**補給部品**

No.	品名	全長(mm)	□	小売参考価格
JAE912	フレキシブルノズル	750	1	¥ 6,450

・コードレスグリースガンセット(JAE911)の補給部品です。

No.	品名	凹	凸	□	小売参考価格
JAE913	ノズル変換アダプタ	R1/8(PT1/8)	UNF7/16"	1	¥ 1,040

・コードレスグリースガンセット(JAE911)のねじピッチ(UNF7/16")をR1/8(PT1/8)へ変更。  
 ・ノズル変換アダプタにより、用途に合わせてKTC製グリースガン用ノズル(別売り)を接続して使用可能です。●P.474

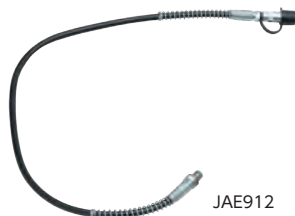

その他編

グリースガン

# NEW エアグリースガン AIR GREASE GUN

修理対象品



エアレギュレーターが圧力を一定に保ち、安定した連続吐出が可能です。



ロックカプラ(JAE915/915L)とロックカプラ用アタッチメントセット(JAE5K)が接続可能。

No.	JAP910	□	小売参考価格	¥ 27,100
-----	--------	---	--------	----------

方式	エア駆動式			
入力エア圧	0.4~0.9MPa(推奨エア圧:0.62MPa)			
適用グリース	NLGI No.0~2			
容量	400g(カートリッジグリース)、500g(手詰め)			
吐出容量	212g/min(グリース温度:25℃)			
最大使用圧力	0.83MPa(推奨使用圧力:0.62MPa)			
使用環境温度	-10℃~50℃			
質量	1.7kg(本体、フレキシブルノズル、エアレギュレーター、エアカプラ)			

・エア駆動式で注入に力がいらず、トリガーを引くだけで連続吐出作業が可能。  
 ・ジャバラ式カートリッジ(400g)、手詰め(500g)に対応。  
 ・高圧環境でも安全に作業が行えるエアレギュレーター付き。  
 ・自由に曲がるフレキシブルノズル付属。  
 ・グリースガン用ノズル(1,000mmロングノズル)(G-1000NH)に付け替えることで、奥まった箇所への注入が楽に行えます。  
 ・エアカプラ PT1/4 ・ノズルサイズ R1/8



**注意**  
 ・適用以外のグリースを使用しない。  
 ・グリースを入れていない状態で使用しない。

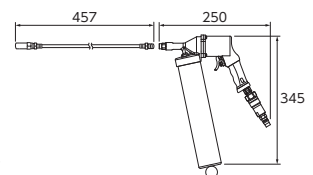



## グリースガン

### GREASE GUN

リペア

補給部品



No.	容量cc	一回当りの吐出容量cm <sup>3</sup>	最大排出圧力MPa	D	L	付属ノズル No.	質量(g)	φ	小売参考価格
G-80	80	0.6	20以上	32	215	G-120NS	400	10	¥ 3,750
G-100	100	0.7	20以上	38	245	G-190NC	550	10	¥ 4,520
G-300	300	0.75	20以上	48	315	G-190NC	930	10	¥ 6,450
G-500	500	0.75	20以上	63	345	G-190NC	1,250	10	¥ 10,400

・用途に合わせてノズルの交換が可能です。  
 ※付属のノズル以外は別途お買い求めください。  
 ※適用グリスニップル(JIS B 1575)  
 ※修理対象外品です。



先端チャック形状

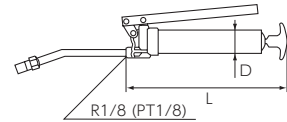

## グリースガン(カートリッジ式)

### GREASE GUN (CARTRIDGE TYPE)

リペア

補給部品



No.	容量cc	一回当りの吐出容量cm <sup>3</sup>	最大排出圧力MPa	D	L	付属ノズル No.	質量(g)	φ	小売参考価格
CG-400	400	1	20以上	63	360	G-250NS	1,180	10	¥ 6,410

・グリースの充填が楽なカートリッジ式です。  
 ・カートリッジ1本付です。(シャシーグリス No.1 400g)  
 ※カートリッジグリスは補給部品として設定していませんので市販品をお買い求めください。  
 (使用可能グリスはNo.2までです)  
 ・用途に合わせてノズルの交換が可能です。  
 ※付属のノズル以外は別途お買い求めください。  
 ※適用グリスニップル(JIS B 1575)  
 ※修理対象外品です。

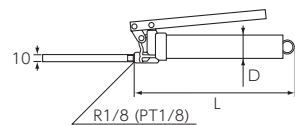

## ロックカプラ用アタッチメントセット

### COUPLER SET FOR GREASE GUN



専用樹脂ケース付き (W208×D151×H50)

No.	質量(g)	小売参考価格
JAE5K	479	¥ 14,500

セット内容

ロックカプラ(ロングタイプ)	JAE915L
インジェクタニードルカプラ	JAE915-IN
ナローニードルカプラ	JAE915-NN
シールディスペンサカプラ	JAE915-SD
アングルカプラ	JAE915-AC

専用樹脂ケース

特長 ・カプラ4種とロックカプラ(ロングタイプ)(JAE915L)のセット。  
 ・4種のカプラは注油個所に合わせた専用形状で、グリースの漏れを防ぎます。  
 ・ロックカプラ(ロングタイプ)なら、奥まった個所のグリスニップルへの注油が可能。ワンアクションで、グリスニップルに固定/解除ができます。  
 ・ロックカプラ(JAE915)の収納スペースを確保した、専用樹脂ケース付き。

## ロックカプラ

### COUPLER FOR GREASE GUN



使用イメージ

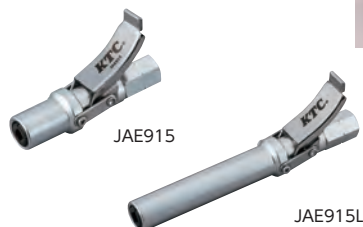

No.	質量(g)	ねじサイズ	φ	小売参考価格
JAE915	100	NPT1/8"-27	1	¥ 7,480
JAE915L	159	NPT1/8"-27	1	¥ 8,400

・ワンアクションで、グリスニップルに固定/解除ができます。  
 ・ロングタイプなら、奥まった箇所のグリスニップルへの注油が可能。  
 ※ねじのピッチは0.9mmです。

補給部品

No.	品名	質量(g)	φ	小売参考価格
JAE915-IN	インジェクタニードルカプラ	4	1	¥ 1,480
JAE915-NN	ナローニードルカプラ	24	1	¥ 1,580
JAE915-SD	シールディスペンサカプラ	23	1	¥ 1,620
JAE915-AC	アングルカプラ	34	1	¥ 2,260

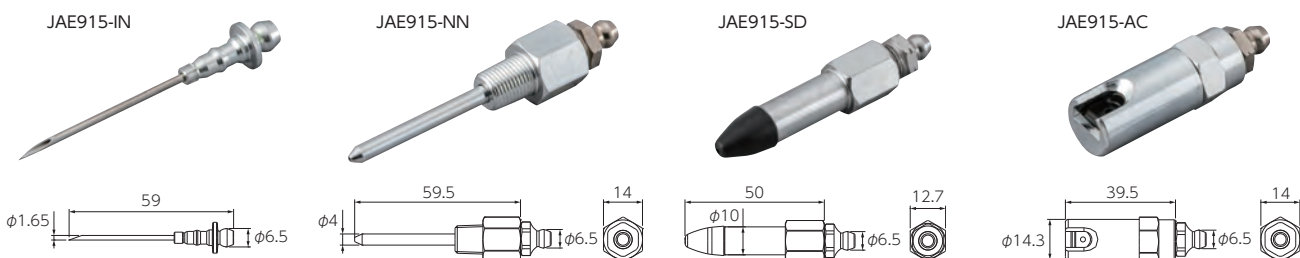

・品名の下に製品の機能を表す機能マークを入れています。マークの意味は P.004~005をご参照ください。  
 ・のついている製品は在庫確認の上ご発注ください。

## グリースガン用ノズル NOZZLE FOR GREASE GUN

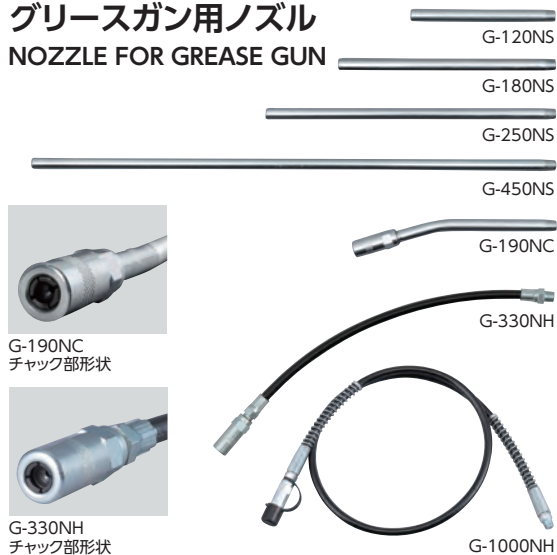

G-190NC  
チャック部形状

G-330NH  
チャック部形状

NEW▶

No.	ノズル	チャック	L	質量(g)	φ	小売参考価格
G-120NS	ストレートノズル	なし	115	25	1	¥ 930
G-180NS	ストレートノズル	なし	180	50	1	¥ 1,140
G-250NS	ストレートノズル	なし	250	70	1	¥ 1,240
G-450NS	ストレートノズル	なし	450	103	1	¥ 1,790
G-190NC	ベントノズル	あり	172	90	1	¥ 2,330
G-330NH	ハイドロホースノズル	あり	337	140	10	¥ 3,100
G-1000NH	グリースガン用ノズル	あり	1,016	160	1	¥ 7,730

・用途に合わせて交換できるグリースガン用ノズルです。奥深い所への注入に適したストレートノズルおよびベントノズル、自由に曲げられるハイドロホースノズルがあります。  
※適用グリスニップル (JIS B 1575)

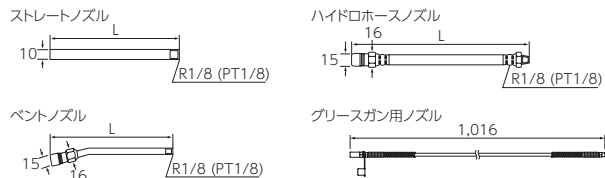

## ミニグリースガン MINI GREASE GUN

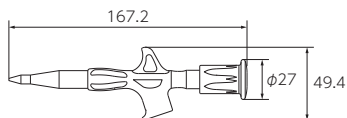

No.	ねじサイズ	質量(g)	φ	小売参考価格
CGM-168	M15P2.5	102	20	¥ 3,610

・少量グリースの注入が可能なミニグリースガン。  
・気密性が高く、最後までグリースを使い切ることが可能。  
・市販品のジャバラグリース、チューブグリースに対応する、ねじサイズ M15P2.5を採用。  
※グリースは付属していません。市販品をお買い求めください。



使用例



インパクトレンチのベアリング



ねじ部の注油



ラチェットハンドル



少量グリースの注油が可能

その他編

グリースガン

その他編

OTHER TOOLS & EQUIPMENT

---

パーツトレイ

PARTS TRAYS

## マグネット付パ―ツトレイ MAGNETIC PARTS TRAY (STAINLESS)



YKPT-RM



YKPT-SM



YKPT-MM



YKPT-LM

No.	板厚(mm)	サイズ	質量(g)	個	小売参考価格
YKPT-RM	0.6	φ150×39	365	1	¥ 2,620
YKPT-SM	0.6	240×138×43	670	1	¥ 4,950
YKPT-MM	0.6	360×158×43	1,080	1	¥ 7,280
YKPT-LM	0.6	295×274×43	1,410	1	¥ 9,300

材質 ・ ステンレスSUS430

・ トレイはサビに強いステンレス製です。

・ ラバーマウントされたマグネットは約1100ガウスの磁力でホールドします。



注意  
・ 磁気による影響を与える場所では使用しない。

CAUTION

## ステンレスパ―ツトレイセット [5コ組] PARTS TRAY SET (STAINLESS) [5pcs.]

5 pcs.



No.	質量(kg)	個	小売参考価格
TYKPT4A	1.7	1	¥ 19,900

セット内容

YKPT-20	ステンレスパ―ツトレイ	×1
YKPT-26	ステンレスパ―ツトレイ	×1
YKPT-33	ステンレスパ―ツトレイ	×1
YKPT-40	ステンレスパ―ツトレイ	×1
YKPT-20S	パ―ツトレイ (YKPT-20) 専用仕切	×1

## ステンレスパ―ツトレイセット [4コ組] PARTS TRAY SET (STAINLESS) [4pcs.]

4 pcs.



No.	質量(kg)	個	小売参考価格
TYKPT5A	1.7	1	¥ 20,700

セット内容

YKPT-20	ステンレスパ―ツトレイ	×2
YKPT-24	ステンレスパ―ツトレイ	×2
YKPT-40	ステンレスパ―ツトレイ	×1
YKPT-20S	パ―ツトレイ (YKPT-20) 専用仕切	×2

## ステンレスパ―ツトレイセット [4コ組] PARTS TRAY SET (STAINLESS) [4pcs.]

4 pcs.



No.	質量(kg)	個	小売参考価格
TYKPT4B	1.9	1	¥ 24,000

セット内容

YKPT-24	ステンレスパ―ツトレイ	×1
YKPT-30	ステンレスパ―ツトレイ	×1
YKPT-36	ステンレスパ―ツトレイ	×1
YKPT-44	ステンレスパ―ツトレイ	×1

## ステンレスパツトレイ PARTS TRAY (STAINLESS)



YKPT-20S

No.	板厚(mm)	W	D	H	容量(L)	質量(g)	寸	小売参考価格
YKPT-20	0.5	200	120	45	0.8	160	1	¥ 3,040
YKPT-22	0.5	220	132	46	1	185	1	¥ 3,360
YKPT-24	0.5	240	144	48	1.35	225	1	¥ 3,640
YKPT-26	0.5	260	156	50	1.6	260	1	¥ 4,020
YKPT-28	0.5	280	168	50	1.95	290	1	¥ 4,480
YKPT-30	0.5	300	180	55	2.05	350	1	¥ 4,840
YKPT-33	0.5	330	198	57	3.1	400	1	¥ 5,570
YKPT-36	0.5	360	216	60	3.85	465	1	¥ 6,330
YKPT-40	0.6	400	240	66	5.8	740	1	¥ 7,560
YKPT-44	0.6	440	264	71	7.3	840	1	¥ 9,480
YKPT-48	0.6	480	288	77	9.7	980	1	¥ 10,900
YKPT-52	0.6	520	312	82	12.5	1,200	1	¥ 14,600

作業中の部品整理で分解作業の効率アップ。

材質 ・ ステンレス SUS304

用途 ・ 自動車・二輪・機械の分解整備中の部品の仮置き。

- 特長
- ・豊富なサイズですので様々な部品を収納可能。
  - ・トレイは重ねてコンパクトに収納可能。
  - ・耐久性のあるステンレスを使用。

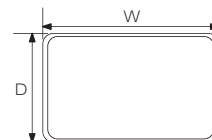

オプション パーツトレイ (YKPT-20) 専用仕切

No.	板厚(mm)	サイズ	質量(g)	寸	小売参考価格
YKPT-20S	1.0	180×100×20	70	1	¥ 1,380

材質 ・ ステンレス SUS304

## パツトレイ PARTS TRAY



YKPT-51L



YKPT-59L



YKPT-51H



YKPT-59H

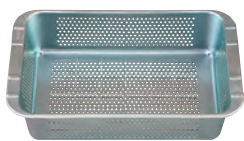

YKPT-51P  
パンチング仕様

No.	W	D	H	容量(L)	質量(kg)	小売参考価格
YKPT-51L	510	320	45	5	1.3	¥ 2,890
YKPT-59L	595	360	45	6	1.8	¥ 4,000
YKPT-51H	510	320	120	14	2.0	¥ 3,480
YKPT-59H	595	360	115	17.5	2.7	¥ 4,750
④ YKPT-51P	510	320	120	パンチング仕様	1.8	¥ 6,290

材質 ・ 亜鉛めっき鋼板

- ・重ねて収納できるので場所をとりません。
- ・継ぎ目のない一枚絞り成形により、水や油などの液体が漏れる心配がありません。
- ・亜鉛めっき板使用により防錆効果があります。(YKPT-51Pはユニクロめっき)
- ・YKPT-51Pはパンチング仕様です。

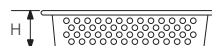
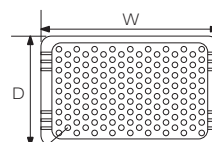
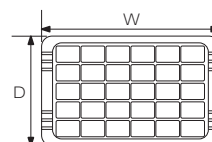

パンチング: φ6mm ピッチ 10mm

## NEW マグネットパッド バー MAGNETIC PAD BAR

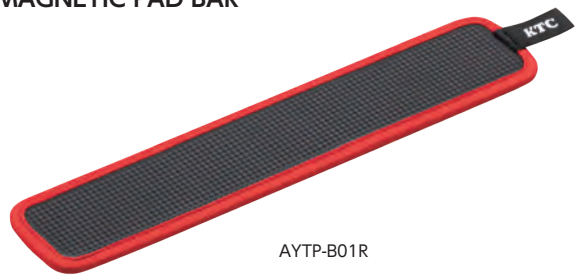

AYTP-B01R

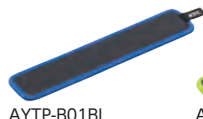

AYTP-B01BL

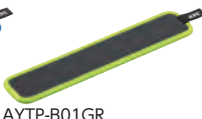

AYTP-B01GR

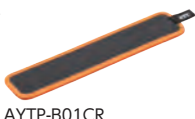

AYTP-B01CR

長尺工具からスプレー缶まで  
組み合わせや貼り付け場所も自由自在



収納スペースを取ってしまうスプレー缶などは壁面などに貼り付け。マグネットパッドを複数合わせて使用することで、重くて長い工具もキャビネットに貼り付け可能です。  
※重量や形状により安定して貼り付かない場合がございます。

No.	L	W	縁のカラー	質量(g)	個	小売参考価格
AYTP-B01R	300	60	レッド	178	100	¥ 6,000
AYTP-B01BL			ブルー		100	¥ 6,000
AYTP-B01GR			グリーン		100	¥ 6,000
AYTP-B01CR			オレンジ		100	¥ 6,000

- ・強力なネオジム磁石採用のマグネットパッド。[磁石: 8個]
- ・キャビネットやワゴンなど高さや幅の少ない場所にも貼り付けて使用できます。
- ・長尺の工具やスプレー缶など、スペースが必要な物の整理に最適です。
- ・表面はカーボン調、裏面はレザー調のリバーシブル仕様。
- ・しなやかでクッション性がよく、対象物が傷つきにくい。



注意  
・磁気による影響を与える場所で使用しない。

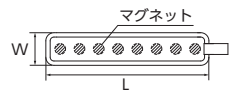

## NEW マグネットパッド トレイ MAGNETIC PAD TRAY



AYTP-T01R



AYTP-T01BL



AYTP-T01GR



AYTP-T01CR

圧倒的な吸着力!  
ネオジム磁石 (N40) を採用



ネオジム磁石 (N40) が、強力な磁力でハンマなどの重い工具をしっかり吸着させます。

四隅を立ててトレイに  
小物の紛失を防止 (トレイタイプのみ)



トレイタイプは四隅のフチを立てることでトレイとしても使用でき、磁力を帯びない部品の分散、紛失を防止します。

No.	L	W	縁のカラー	質量(g)	個	小売参考価格
AYTP-T01R	340	240	レッド	610	30	¥ 14,000
AYTP-T01BL			ブルー		30	¥ 14,000
AYTP-T01GR			グリーン		30	¥ 14,000
AYTP-T01CR			オレンジ		30	¥ 14,000

- ・強力なネオジム磁石採用のマグネットパッド。[磁石: 20個]
- ・キャビネットやワゴンなど高さや幅の少ない場所にも貼り付けて使用できます。
- ・長尺の工具やスプレー缶など、スペースが必要な物の整理に最適です。
- ・四隅を立てることにより、トレイとしても使用可能です。
- ・表面はカーボン調、裏面はレザー調のリバーシブル仕様。
- ・しなやかでクッション性がよく、対象物が傷つきにくい。



注意  
・磁気による影響を与える場所で使用しない。

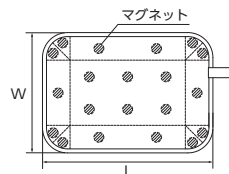

## その他編

OTHER TOOLS & EQUIPMENT

---

## その他

OTHER TOOLS & EQUIPMENT

## エアブローガン AIR BLOW GUN



No.	ノズル長	ノズル径	本体材質	耐熱性	L	質量(g)	小売参考価格
YKAG-090A	90	外径φ6 内径φ4	ポリ アセタール (POM)	-20℃ ~60℃	254	145	¥ 4,020
YKAG-330A	330				492	180	¥ 7,930
YKAG-490A	490				666	210	¥ 8,860

※YKAG-090Aのみノズルに30°の角度が付いています。

※エアカプラは埋め込み式のため交換できません。

- ・作業時に発生する塵、埃、水分をエアで飛ばすエアツールです。
- ・POM樹脂製の本体とレバーにより大幅な軽量を実現しました。
- ・3サイズの本体と6種類のアクセサリにより作業目的に合わせてご使用いただけます。(ノズルの根本は外れません。オプションは先端にさして使用します。)
- ・最大使用圧力1.6MPa
- ・最大空気消費量0.5l/min



- 注意**
- ・粉塵が飛散することがあります。
  - ・作業時には保護めがねやマスクを着用する。

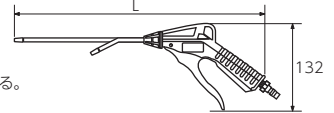

### オプション

No.	品名	サイズ	用途・特長	小売参考価格
YKAG-01	チップシールド	φ100	作業時のブローバックを防ぎます。	¥ 1,710
YKAG-02	ラバーチップ	50	塗装面・軟質材の使用に適しています。	¥ 1,820
YKAG-03	サイレンサー	55	79デシベルまでの消音効果があります。	¥ 2,620
YKAG-04	ベンチュリー	55	大きな風量を確認します。	¥ 1,820
YKAG-05	エアーカーテン	35	エアーカーテンでブローバックを防ぎます。	¥ 2,140
YKAG-07	バイパス	30	圧力を下げて行う作業に適しています。	¥ 1,710

その他編

## NEW エアブローガン(ロングノズル) AIR BLOW GUN

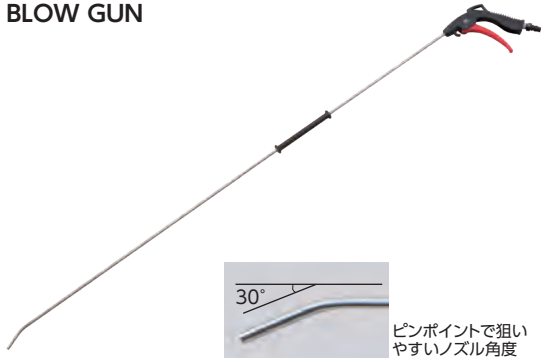

No.	ノズル長	ノズル径	本体材質	使用環境温度	L	質量(g)	小売参考価格
YKAG-1055	1,055	外径φ6.0 内径φ3.4	強化 プラスチック	-2.0℃ ~85℃	1,212	240	¥ 9,070

- ・作業時の粉塵や埃・水分の除去に最適なエアブローガン。
- ・コンパインの脱こく部や、カッター刃に付いた稲などの吹き飛ばしに。
- ・高所作業や粉塵から離れて作業ができるロングノズルと、伸縮式で取り回しに優れた伸縮ノズルの2タイプを用意。
- ・30°の角度を付けた先端形状で、狙った箇所にエアを確実に噴射。
- ・最大使用圧力 1.5MPa
- ・噴出空気量 280L/min



- 注意**
- ・粉塵が飛散することがあります。
  - ・作業時には保護めがねやマスクを着用する。

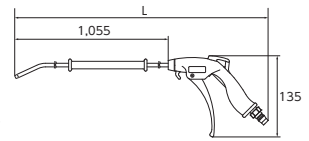

その他

## NEW エアブローガン(伸縮ノズル) AIR BLOW GUN



No.	ノズル長	ノズル径	本体材質	使用環境温度	L	質量(g)	小売参考価格
YKAG-3461	340~ 610	外径φ6.0 内径φ3.4	強化 プラスチック	-2.0℃ ~85℃	497~ 767	220	¥ 10,100

- ・作業時の粉塵や埃・水分の除去に最適なエアブローガン。
- ・コンパインの脱こく部や、カッター刃に付いた稲などの吹き飛ばしに。
- ・高所作業や粉塵から離れて作業ができるロングノズルと、伸縮式で取り回しに優れた伸縮ノズルの2タイプを用意。
- ・30°の角度を付けた先端形状で、狙った箇所にエアを確実に噴射。
- ・最大使用圧力 1.5MPa
- ・噴出空気量 280L/min



- 注意**
- ・粉塵が飛散することがあります。
  - ・作業時には保護めがねやマスクを着用する。

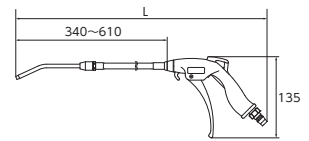

## コンパクトエアブローガン 交換用先端ノズル

### OPTION NOZZLE FOR COMPACT AIR BLOW GUN



No.	品名	小売参考価格
YKAGC-95	95mmチューブノズル	¥ 1,570
YKAGC-R	ラバーチップノズル	¥ 1,450

- ・コンパクトエアブローガン(YKAGC-102)のオプション部品です。
- ※コンパクトエアブローガン(YKAGC-102)は生産終了品です。



YKAGC-95  
95mmチューブノズル  
通常作業に発生する塵、埃、  
水分のエアブロー用



YKAGC-R  
ラバーチップノズル  
作業周辺を傷つけない、  
塗装面・軟質材のブロー用



## 使い捨て防塵マスク [3コ入り]

DISPOSABLE RESPIRATOR [3pcs.]

YK YAMAMOTO

3  
pcs.



No.	タイプ	使用限度時間	質量(g)	寸	小売参考価格
YEA-4000	ヘッドバンドタイプ	12時間	11×3コ	10	¥ 2,000

- ・ 国家検定合格高性能マスク (区分DS2) です。
- ・ 金属パーツを使用しておりませんので、廃棄時の分別作業の手間がかかりません。
- ・ 丈夫で切れにくい織ゴムタイプのベルトを採用。
- ・ ベルトの長さが調整できます。



折り返し式ベルト止め&  
織ゴムタイプベルト



ベルト長さ調整パーツ

YAMAMOTOは山本光学株式会社の登録商標です。

## 保護めがね

SAFETY GLASSES

YK YAMAMOTO



YDA-360



YDA-715



YDA-730

No.	型	レンズ	フレームカラー	幅×最大高	質量(g)	寸	小売参考価格
YDA-360	1眼型	PET	クリア	150×56	52	10	¥ 2,130
YDA-715	1眼型	PET-AF	ブルー	140×56	39	10	¥ 4,250
YDA-730	1眼型	PET-AF	クリスタルブルー	160×64	43	10	¥ 4,420

- ・ ご使用の度付きめがねの上からでも装着可能。(YDA-360)
- ・ つるの長さが調整可能。(YDA-715)
- ・ 上ひさしとサイドにまでレンズがあるため、飛来物が眼に入りにくく、快適な作業条件を保ちます。(YDA-715)
- ・ 上ひさし部はソフトタイプ(エラストマクッション)で防じん性とフィット感に優れ、大きな飛来物が衝突した時の顔面への衝撃を和らげます。(YDA-715, 730)
- ・ レンズの角度を顔に合わせて調節可能。(4段階38度)(YDA-715, 730)

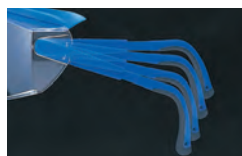

レンズの角度調整可能  
(YDA-715,730)

YAMAMOTOは山本光学株式会社の登録商標です。

## ゴーグル型保護めがね

SAFETY GOGGLES

YK YAMAMOTO



No.	レンズ	フレームカラー	フレーム	幅×最大高	質量(g)	寸	小売参考価格
YDB-530	PET-AF	クリア	軟質ビニール	150×56	85	10	¥ 3,520

- ・ ご使用の度付きめがねの上からでも装着可能。
- ・ マスクが併用できます。
- ・ フレームを軸としてベルトが回転し、ねじれを防止します。
- ・ ヘルメット着用時の装着にも便利です。

YAMAMOTOは山本光学株式会社の登録商標です。

## ロックタイト(はめ合い用接着剤)

### LOCTITE (RETAINING COMPOUND)

LOCTITE



YCE-601

YCE-648



No.	液色	耐熱温度	容量	♁	小売参考価格
YCE-601	緑(高強度用)	150℃	50mL	10	¥ 4,350
YCE-648	緑(耐熱用)	175℃	50mL	10	¥ 4,350

- ・ねじや軸などの金属部分の隙間に入り、空気が遮断されると硬化する、嫌気性接着剤です。一液性のため作業の簡略化や時間の短縮など図れると同時に大幅なコストダウンを実現します。
  - ・ベアリング、スプライン等のはめ合い部品の固定などに最適です。
- 主成分:嫌気性樹脂

LOCTITEはHenkel社の登録商標です。

## ロックタイト(ねじのゆるみ止め用接着剤)

### LOCTITE (THREAD LOCKER)

LOCTITE



YCD-243

YCD-263



No.	液色	容量	♁	小売参考価格
YCD-243	青(中強度用)	50mL	10	¥ 4,350
YCD-263	赤(高強度用)	50mL	10	¥ 4,350

- ・ねじや軸などの金属部分の隙間に入り、空気が遮断されると硬化する、嫌気性接着剤です。一液性のため作業の簡略化や時間の短縮など図れると同時に大幅なコストダウンを実現します。
  - ・デファレンシャルリングギヤボルト、フライホイールボルト、オイルパンボルト等のねじゆるみ止めとシールなどに最適です。
- 主成分:嫌気性樹脂

LOCTITEはHenkel社の登録商標です。

## スプラッシュワイパー

### WET WIPES



No.	枚数	W	D	H	質量(kg)	♁	小売参考価格
YCW-100	100	212	114	68	1.2	1	¥ 4,080

- 用途 ・ 手肌についた汚れを除去する洗浄シート
- 特長 ・ ふくだけで頑固な汚れを簡単に除去。
- ・ 水や石けんも不要で場所を選ばず使用可能。
  - ・ 油、グリス、汚泥、シリコンコーキング材、塗料等、手洗いでは落ちにくい汚れを簡単除去。
  - ・ 研磨剤不使用で肌を傷つけません。
  - ・ 天然成分配合で汚れを除去。手肌にも環境にも優しい。
  - ・ 多層不織布使用により丈夫でたっぷり汚れを吸収でき経済的。
  - ・ 高い抗菌効果:黄色ブドウ球菌・大腸菌・肺炎桿菌・緑膿菌:99.99%
- ※開封後は1ヵ月以内のご使用をお勧めします。

## ネイル&ハンドブラシ

### NAIL & HAND BRUSH



上面(爪・指先用)

下面(手のひら用)

No.	サイズ(材質)	上部(爪用)	下部(手のひら用)	質量(g)	♁	小売参考価格
	台材部					
YTHB-100	100×20×38(PP)	90×5×18(白豚毛)	88×15×23タンピコ(パキン)	65	1	¥ 1,770

- ・ 爪・指先用と手のひら用のブラシが一つになっています。
  - ・ 上面の爪・指先用ブラシは白豚毛をアーチ状に配置しています。
  - ・ 下面(手のひら用)ブラシは植物毛のパキンを使用しています。
  - ・ 台座はカビの発生が少なく清潔さを保ちやすいポリプロピレンを使用しています。
- ※灯油や洗浄剤との使用は避けてください。

## マグネットクリーナー

### MAGNETIC FINDER



特長紹介

No.	L	W	D	吸着力(目安)	質量(kg)	寸	小売参考価格
VK-300	720~1035	318	95	約400g	1.3	1	¥ 11,700
VK-400	720~1035	398	95	約600g	1.5	1	¥ 12,200

- ・工場などの床や通路に散乱した部品や鉄くずなどを磁力で回収する掃除道具です。
- ・キャスター付きでスムーズに作業できます。
- ・ハンドル部の操作で磁力を解除するリリース機能付きで、回収した切粉などを安全に除去できます。
- ・ハンドルは伸縮式で収納にも便利です。

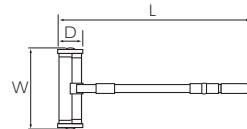

## ハンドピッカー

### HAND PICKER

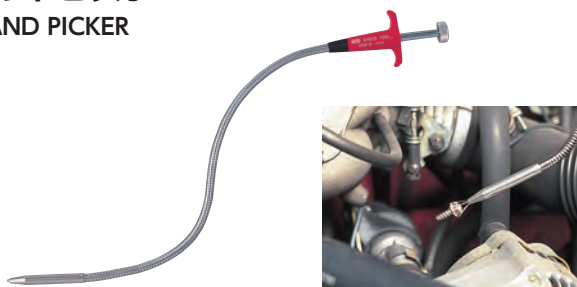

No.	L	質量(g)	寸	小売参考価格
VS4-3	512	170	1	¥ 3,750

- ・狭くて手の入らない場所や水等の液中に落とした小物類を拾い上げるツール。
- ・自在に曲げて使えるフレキシブルシャフトの採用により、手の入らない狭い場所や複雑な機構内でも使用できます。
- ・磁石で拾えない樹脂、ゴム、アルミ製の小物類でも3本爪により容易にキャッチ。
- ・大きいノブにより操作が容易です。

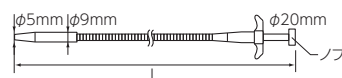

## マグネットハンド(強力型)

### MAGNETIC PICK-UP TOOL (POWERFUL TYPE)

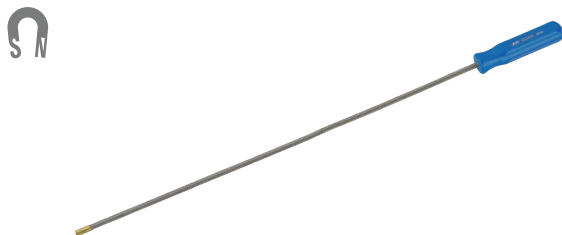

No.	L	先端部外径	マグネット吊上能力(g)	質量(g)	寸	小売参考価格
VL2-HD	520	6.5	450	115	20	¥ 4,230

- ・ネオジム磁石を採用。
- ・自在シャフトの採用により手の入らない狭い場所、複雑な機構内、液体(オイル等)中の落下物や、溝、穴に入り込んだ切粉などを除くのに便利です。



- ・磁気により悪影響を及ぼす場所では使用しない。
- ・高温の中で使用しない。

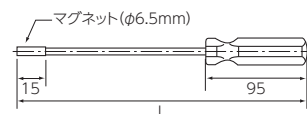

## マグネットハンド(伸縮シャフト)

### MAGNETIC PICK-UP TOOL (TELESCOPIC MOTION SHAFT)



No.	先端	L	φ	先端部外径	マグネット吊上能力(kg)	質量(g)	寸	小売参考価格
VL3-1	小	185~815	145	9.4	1.3	70	1	¥ 4,770
VL3-2	中	185~815	145	17	6.3	90	1	¥ 6,150

- ・7段シャフトの採用により長さ調整が容易です。
- ・ポケット収納に便利なクリップ付きです。
- ・ネオジム磁石の採用。
- ・サイド磁力を低減し、狭いところでも側面へマグネットがとられにくくするエナジーリング採用。

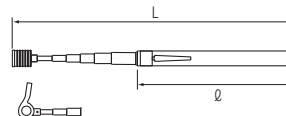

## マグネットハンド(自在シャフト)

### MAGNETIC PICK-UP TOOL (FREE SHAFT)



No.	先端	L	φ	先端部外径	マグネット吊上能力(kg)	質量(g)	寸	小売参考価格
VL3F-1	小	560	165	9.4	1.3	110	1	¥ 6,030
VL3F-2	中	560	165	17	6.3	130	1	¥ 7,400

- ・自在シャフトの採用により複雑な動きが可能です。
- ・グリップエンド部のノブ操作で自在シャフトの方向操作が可能です。
- ・自在シャフト内のガイドシャフトにより、曲げた状態が保てます。ガイドシャフトを抜いて、自在シャフトをフリーにすることも可能です。
- ・ネオジム磁石の採用。
- ・サイド磁力を低減し、狭いところでも側面へマグネットがとられにくくするエナジーリング採用。

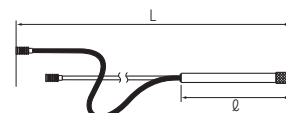

・品名の下に製品の機能を表す機能マークを入れてあります。マークの意味は P.004~005をご参照ください。  
 ・①のついている製品は在庫確認の上ご発注ください。

## チェックミラー

### CHECK MIRROR



No.	ミラーサイズ	L	φ	質量(g)	φ	小売参考価格
VS-2	中 44×66	190~870	145	70	1	¥ 3,750
VS-3	大 56×92	200~890	145	80	1	¥ 5,130

- ・エンジンルームの奥、エンジン補機等の見づらい部分の点検・確認作業に最適です。
- ・ミラー部には割れにくいアクリル製樹脂ミラーを採用しています。
- ・ボールジョイントにより幅広い角度調整が可能です。
- ・ボールジョイント部はボルト・ナットで固定されていますので保持力が向上しています。
- ・7段シャフトの採用により長さ調整が容易になっています。
- ・グリップ部は握りやすく滑りにくいソフトグリップを採用しています。

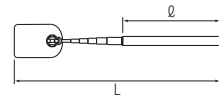

## マグミラセット

### MAGNET & MIRROR SET



No.	質量(g)	φ	小売参考価格
VLS5	280	1	¥ 14,300

セット内容	
伸縮シャフト	全長:180~810
マグネット 小	マグネット外径:8
マグネット 中	マグネット外径:15.6
ミラー	サイズ:44×66
ルーペ	サイズ:44×66

- ・目的に合わせ4種類のアタッチメントを取替えば、用途が広がります。
- ※補修部品を設定しています。詳細は取扱店にお問合せください。

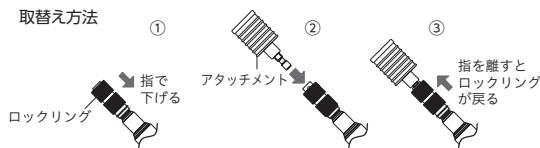

## ハンディバー

### HANDY BAR



No.	品名	W	T	L	質量(g)	φ	小売参考価格
LZ2-330	ハンディバーミニ	19	10	330	530	5	¥ 9,410
LZ2-420	ハンディバーショート	19	10	420	635	5	¥ 9,410
LZ2-600	ハンディバーロング	19	10	600	800	5	¥ 9,930

- ・貫通タイプの多目的バーで、こじり上げたりする作業に使用できます。
- ・自動車のVベルト、平ベルトの張り調整、エンジンからミッションを取り外す作業、ストラットとロアアームの分離などの作業に便利です。

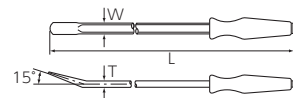

## マイティバー

### ROLLING WEDGE BAR



No.	軸径	L	質量(g)	φ	小売参考価格
LZ1-450	φ16	410	685	1	¥ 5,790

- ・こじり上げたりする作業に使用できる多目的バーです。
- ・シノ付きのため、穴の芯出しにも使用できます。

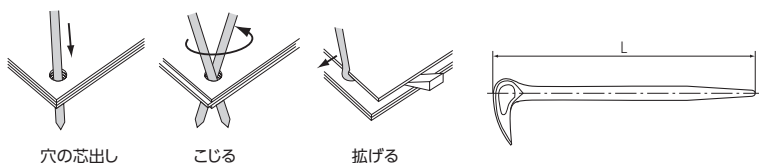

**NEW** オイルシールプラー  
OIL SEAL PULLER



No.	L1	L2	H	h1	h2	刃厚	質量(g)	φ	小売参考価格
AE460	315	64	84.5	40	44.5	3	440	12	¥ 3,920

- ・オイルシールの引抜き作業専用工具。
- ・大型農業機械やクローラ駆動部の車軸のオイルシールの引き抜きに最適。
- ・刃先をオイルシールに掛け、テコの原理で簡単に引き抜くことが可能。
- ・オイルシールのサイズや作業環境に合わせ、大きさの違う左右の刃を使い分けることで効率よく作業が可能。
- ・オイルシールは内寸φ38~70mmに対応。
- ・替刃1枚付き。

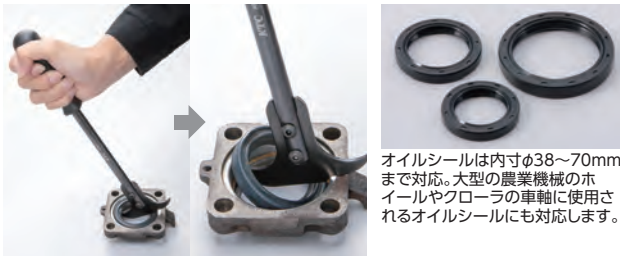
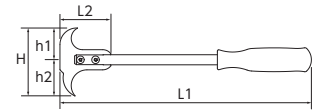

オイルシールは内寸φ38~70mmまで対応。大型の農業機械のホイールやクローラの車軸に使用されるオイルシールにも対応します。

テコの原理で簡単に引き抜くことができます。

**ギアプラー (強力型)**  
GEAR PULLER  
(POWERFUL TYPE)

No.	D		t	H	S	破断荷重 (トン)	質量(g)	φ	小売参考価格
	最小	最大	(被引き抜き物の幅 Dが最大のと)	(爪の届く長さ) (六角対辺)					
GU-75	40	75	30	55	14	2	385	1	¥ 9,830
GU-100	50	100	45	70	17	4	800	1	¥ 18,300
GU-150	60	150	60	100	19	6	1,862	1	¥ 20,800

- ・クローの付け替えで内径側にも使えます。
- ※補修部品を設定しています。詳細は取扱店にお問合せください。

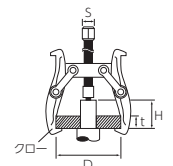
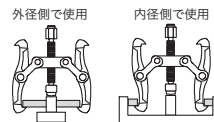

・品名の下に製品の機能を表す機能マークを入れています。マークの意味は➡ P.004~005をご参照ください。  
 ・🔧のついている製品は在庫を確認の上ご発注ください。

## メカニックマット MECHANIC MAT

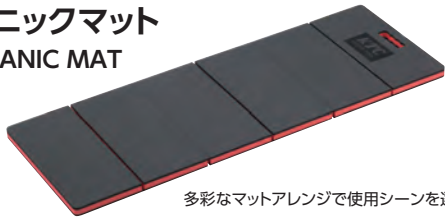

多彩なマットアレンジで使用シーンを選ばない!

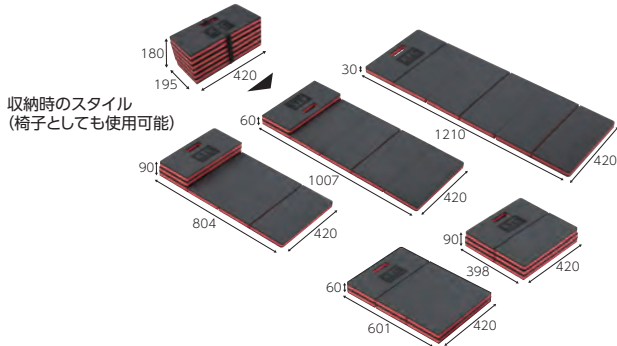

収納時のスタイル  
(椅子としても使用可能)

No.	L	W	H	質量(g)	φ	小売参考価格
AYM-1	1,210	420	30	810	1	¥ 7,260

- ・ EVA材を用いた薄くて軽くて、クッション性に富んだ作業用マット。
- ・ キャスター付きのサービスクリーパーに比べて薄くて軽いので、車体下に潜り込みやすく、持ち手穴付きで、持ち運びも容易です。
- ・ 低くて狭い作業現場や冷たく硬いフロアでの膝立ちの作業等に最適です。
- ・ スリット入りでキレイに折り畳め、作業にあわせて高さや広さの調整ができます。
- ・ 折り畳んだ状態で椅子としても使用できます。
- ・ 付属の面ファスナーを使用すれば折り畳んだ状態で固定でき、収納に便利です。



薄くて軽いので、車体下に潜り込みやすい。



作業に合わせて枕の高さ調整が可能。



作業時の移動がしやすい持ち手穴とKTCロゴ。

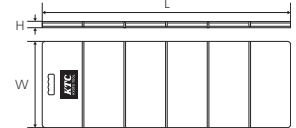

## ワークマット ワイド WORK MAT WIDE

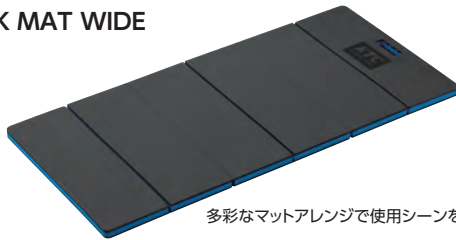

多彩なマットアレンジで使用シーンを選ばない!

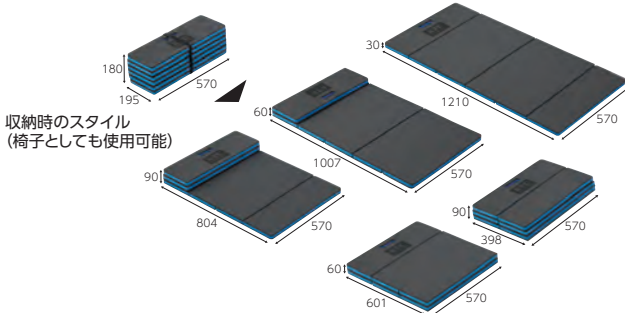

収納時のスタイル  
(椅子としても使用可能)

No.	L	W	H	質量(g)	φ	小売参考価格
AYM-2	1,210	570	30	980	1	¥ 11,000

- ・ 作業中の横移動が可能なワイドサイズ
- ・ EVA材を用いた薄くて軽くて、クッション性に富んだ作業用マット。
- ・ メカニックマット (AYM-1) に比べ横幅を35%広げ、仰向けの状態から横を向く事が可能となりました。
- ・ 低くて狭い作業現場や冷たく硬いフロアでの膝立ちの作業等に最適です。
- ・ スリット入りでキレイに折り畳め、作業にあわせて高さや広さの調整ができます。
- ・ 折り畳んだ状態で椅子としても使用できます。
- ・ 付属の面ファスナーを使用すれば折り畳んだ状態で固定でき、収納に便利です。
- ・ 軽くて持ち運びに便利。持ち手穴付き。



低くて狭い場所の整備に。



ガーデニング作業にも。

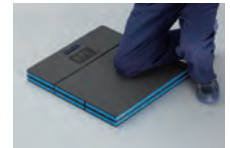

キャスターが無いので動かず、荷重をかけた作業も安心。

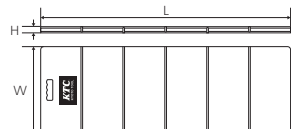

## ワークマット ミニ WORK MAT MINI



屋外での出張作業に。

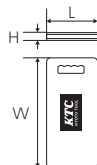

No.	L	W	H	質量(g)	φ	小売参考価格
AYM-3	190	450	30	130	1	¥ 2,520

- ・ EVA材を用いた薄くて軽くて、クッション性に富んだ作業用マット。
- ・ 低くて狭い作業現場や冷たく硬いフロアでの膝立ちの作業等に最適です。
- ・ メカニックマット (AYM-1) やワークマット ワイド (AYM-2) に比べ最も軽量で持ち運びやすいタイプです。
- ・ 作業時の移動がしやすい持ち手穴付き。

## ワークシート WORK SHEET



No.	L	W	質量(g)	φ	小売参考価格
AYSH-1	1,730	700	790	1	¥ 10,100

- ・ 屋外の整備作業に最適なワークシート。
- ・ 四隅のホックと4個所の面ファスナーでシートのフチが自立。土や小石が入り込みにくく、工具や部品の紛失を防止。
- ・ オイルや水汚れに強く、湿った土壌などでも使用可能な防水防汚素材を採用。
- ・ サツと折りたたむだけで持ち運べ、作業後の撤収作業がスムーズ。

