

収納具編

TOOL STORAGE

FF ワールド・システムキャビネット	168
チェスト	177
ローラーキャビネット・ワゴン	182
片開き・両開きケース	190
その他収納具・収納具用アクセサリ	195

FF ワールド・
システムキャビネット
FF WORLD

整備環境に求められる要素を集約!
次世代型Smart Factory Furniture



作業の効率化・合理化を図りながら、そこに働く人の快適性を高めることができれば……
そんなコンセプトからFF WORLDは生まれました。
機能の充実はもちろん、人にやさしい工夫を重ねて、KTCからファクトリー・ファニチャー
のご提案です。



オプション 作業効率を高める様々なオプションをご用意しています。

フリーユニット キャビネットユニット

パンチングボード



工具や備品など見栄え良く整理することが可能。フック(大・中・小)付き。

フリーユニット キャビネットユニット

スライド棚板



パソコン作業や軽量部品の作業台に最適です。耐荷重20kg。

フリーユニット キャビネットユニット

耐震ラッチ オイルユニット



地震の揺れを感知すると、素早く内側から扉をロックし、飛び出しを防止。

ワークユニット シンクユニット

LEDセンサーライト



汚れた手でもスイッチ操作ができるセンサー感知タイプ。

- ・ **受注生産品** は受注生産品です。納期に関しては、取扱店までお問い合わせください。
- ・ 商品の価格につきましては、取扱店までお問い合わせください。

169～175 ページの商品はオープン価格となっています。

多彩な組合せ 自由なレイアウト で快適で効率的な作業をサポート

たとえば、オイル交換等のクイック整備に必要なユニットの組合せ。オイルユニットは新油の供給から廃油の処理まで。フリーユニットは関連部品、機器類の収納。キャビネットユニット+ダストカートでゴミを回収し手洗いシンクで作業後までをフォロー。一連作業の動線効率化をシステムとして組み上げることが可能です。



ストールごとの作業に合わせて組合せ自由

オイルユニット

シンクユニット

ワークユニット

キャビネットユニット



FSBF0900 + FSBM0900 + FSTF0900

FST0900 + FSM0900-B + FSM0900-FB + FSBS0900

FST0900 + FSM0900-B + FSM0900-FB + FSB0900

FSC0900 + FSC0900-CA5 [オプション] + FSF0900-STA [オプション]

各ユニット共通仕様
W:900mm × D:550mm × H:2,000mm

標準装備 作業効率を高める、便利で使いやすい標準仕様

側面収納式扉

作業時に邪魔にならない側面収納式扉採用。

- フリーユニット
- キャビネットユニット
- オイルユニット

※中段のみ



ライン取っ手

取っ手のどこを持って開くことが可能。

- フリーユニット
- キャビネットユニット
- オイルユニット

※中段のみ



引出し [引出しキット]

ベアリングレールとソフトクローズ機能は、優れた作業性を実現。耐荷重20kg。

- ワークユニット



床抜き構造

段差を無くし、キャスター付小型機器やワゴンのスムーズな収納が可能。

- フリーユニット
- キャビネットユニット



ワークスペース

天板は耐久性に優れた人工大理石を使用。



- ワークユニット
- シンクユニット

シングルハンドルの混合栓を採用し温水配管も可能。

※価格はオープン価格となっております。設置工事費用及び納期につきましては、取扱店までお問い合わせください。 ※ツールステーション、オイルドレーナー、オイルフィルタレンチ、オイルジョッキ、オイルロック、パソコンは製品には含まれておりません。

- 品名の下に製品の機能を表す機能マークを入れています。マークの意味は P.004～005をご参照ください。
- のついている製品は在庫を確認の上ご発注ください。

- 受注生産品 は受注生産品です。納期に関しては、取扱店までお問い合わせください。
- 商品の価格につきましては、取扱店までお問い合わせください。

作業ストール別推奨レイアウト

01 EV・HV整備ストール

EV・HV整備ストールはEV・HV車整備時の絶縁工具の管理や専用ワゴンの収納が可能です。またEV・HV車の車両診断のデータをモニターに写し車両の状況をユーザーと共有でき、EV・HV車の高技術診断からユーザーへの車両状況の説明まで可能なレイアウトです。

Close

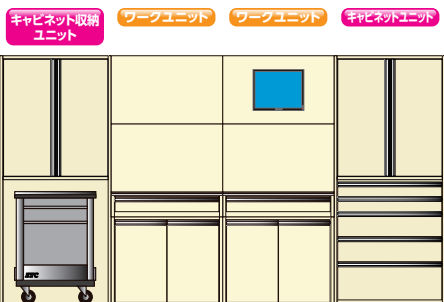

キャビネット収納ユニット ワークユニット ワークユニット キャビネットユニット

Open

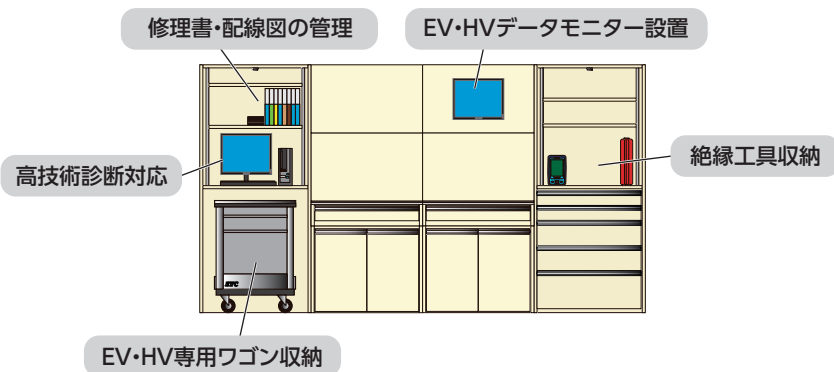

修理書・配線図の管理

EV・HVデータモニター設置

高技術診断対応

絶縁工具収納

EV・HV専用ワゴン収納

02 短時間車検ストール

短時間車検ストールは作業効率・作業動線を最短距離で行うために車検作業時の油脂供給ユニットを設置。交換部品や車検整備機器などを効率よく収納することができます。短時間車検作業を最短の動線で効率よく行うことができるレイアウトです。
 想定作業:短時間車検・12か月点検

Close



タストユニット フリーユニット オイルユニット キャビネット収納ユニット

Open

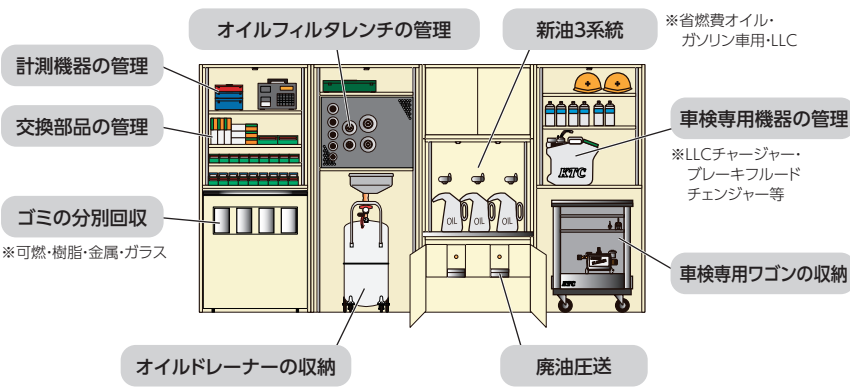

オイルフィルタレンチの管理

新油3系統

※省燃費オイル・ガソリン専用・LLC

計測機器の管理

交換部品の管理

ゴミの分別回収

※可燃・樹脂・金属・ガラス

車検専用機器の管理

※LLCチャージャー・プレーキフルードチェンジャー等

車検専用ワゴンの収納

オイルドレーナーの収納

廃油圧送

03 車検整備ストール

車検整備ストールは車検整備に必要な工具・機器の管理・収納を中心としたレイアウトです。またパソコンを使用した修理書の検索や配線図の管理なども可能です。短時間車検に比べ1台当たりの作業時間が長いいため作業動線の最短化よりも作業機器の収納を重視したレイアウトです。

Close

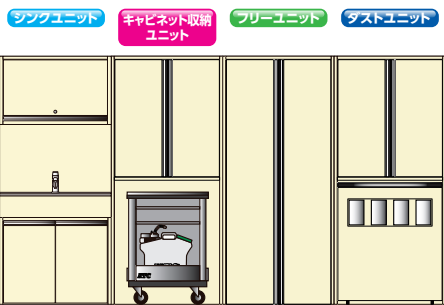

シンクユニット キャビネット収納ユニット フリーユニット タストユニット

Open

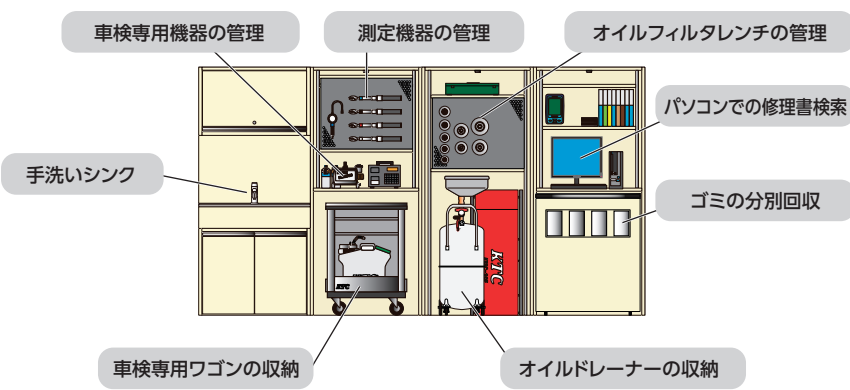

車検専用機器の管理

測定機器の管理

オイルフィルタレンチの管理

手洗いシンク

パソコンでの修理書検索

ゴミの分別回収

車検専用ワゴンの収納

オイルドレーナーの収納

・価格・仕様・設置については、販売店様にお問い合わせください。

・受注生産品は受注生産品です。納期に関しては、取扱店までお問い合わせください。
 ・商品の価格につきましては、取扱店までお問い合わせください。

169～175 ページの商品はオープン価格となっています。

04 検査ライン

検査ラインは検査機器の収納や検査機器備品・書類を効率よく収納することができます。車両検査時の作業を効率よく行うことができるよう、検査専用ワゴンを設定したレイアウトです。

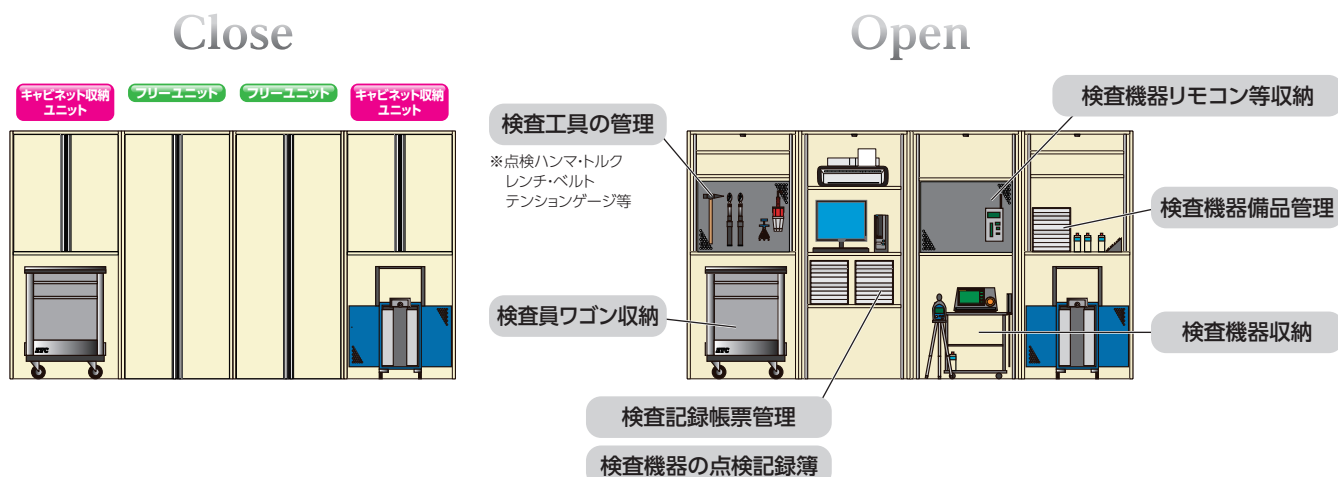

収納具編

FFワールドシステムキャビネット

05 重整備スツール

重整備スツールは特殊工具の管理や配線図や修理書・修理マニュアルの収納スペースを多く設定しています。修理書の検索などが可能なパソコンも設置可能で、部品のオーバーホールや点検が可能なワークユニットを中心としたレイアウトです。

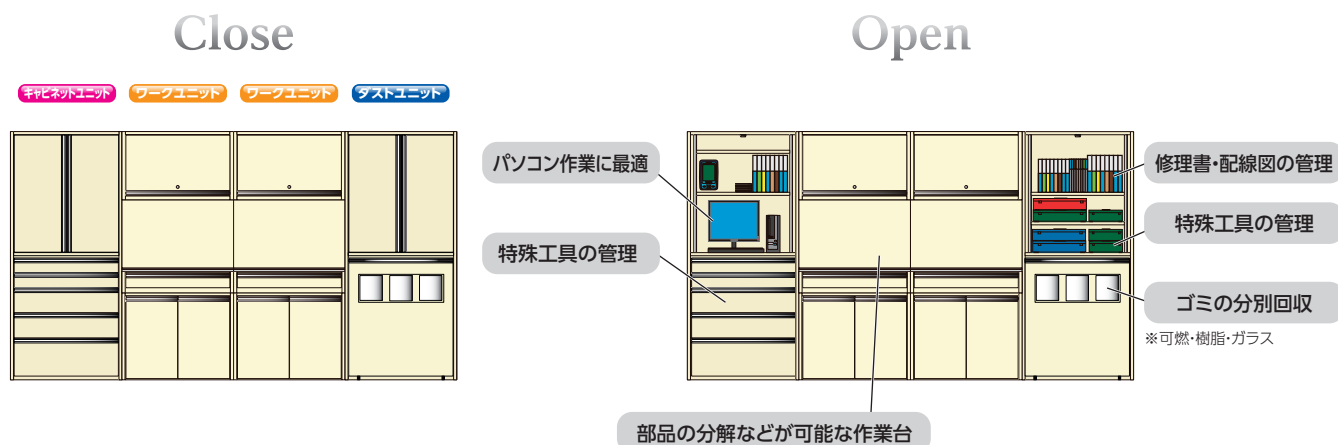

06 クイック整備スツール

クイック整備スツールは作業効率を重視し、作業動線を最短距離で設定しています。オイル交換作業に必要なオイルユニットを設置し、交換用オイルフィルタ管理用のキャビネット、オイル関連機器の収納などが可能。作業後の手洗いシンクも設置し、効率よく作業を行うことが可能です。

想定作業:オイル交換・6か月点検・12か月点検

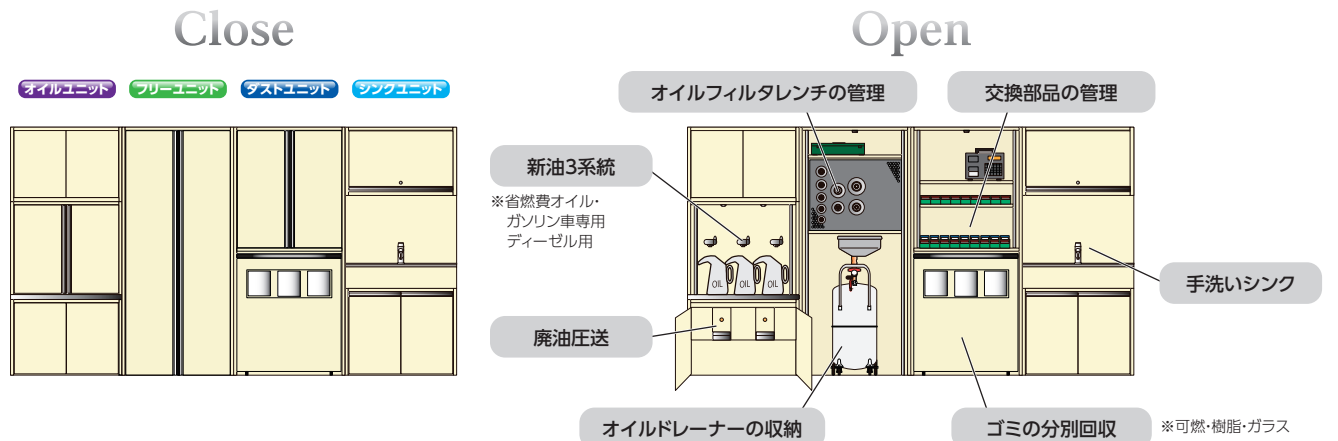

・品名の下に製品の機能を表す機能マークを入れています。マークの意味は P.004～005をご参照ください。
 ・のついている製品は在庫を確認の上で発注ください。

・受注生産品は受注生産品です。納期に関しては、取扱店までお問い合わせください。
 ・商品の価格につきましては、取扱店までお問い合わせください。

キャビネットユニット



No.	
FSC0900	
本体サイズ	W900×D550×H2,000
内寸法	上部:w741×d511×h924* ※耐震ラッチを取り付けた時の有効寸法は899となります。 下部:w849×d530×h998.5
棚板	2枚(棚耐荷重:30kg/枚)

標準装備 側面収納扉・ライン取っ手・床抜き構造

- ・キャビネット収納ユニットは上段に側面収納扉を採用し下段はフリースペースです。
- ・上段内部の棚板は、高さ30mmピッチで調整が可能です。棚板はオプションで追加可能です。(棚板2枚を標準装備)
- ・下段のフリースペースにはツールステーションを収納することが可能です。
- ・下段のフリースペースにはオプションでダストカート、5段引出しを組み込むことができ、使用用途に応じて使い分けることが可能です。



注意
・棚板には均等に収納する。

フリーユニット



No.	
FSF0900	
本体サイズ	W900×D550×H2,000
内寸法	上部:w741×d511×h1,947.5* ※耐震ラッチを取り付けた時の有効寸法は1,922.5となります。
棚板	2枚(棚耐荷重:30kg/枚)

標準装備 側面収納扉・ライン取っ手・床抜き構造

- ・側面収納扉を採用し、扉を側面に収納できるので扉を開けたままでも支障なく作業を行うことができます。
- ・取っ手形状にライン型の取っ手を採用することで扉前面のどの高さでも扉の開閉が可能です。
- ・内部の棚板は、高さ30mmピッチで調整が可能です。棚板はオプションで追加可能です。(棚板2枚を標準装備)



注意
・棚板には均等に収納する。

オプション対応一覧 (キャビネット・フリーユニット)

		FSC0900-TA	FSC0900-ST	FSF0900-PB	FSF0900-LCA	FSC0900-DK2~3	FSC0900-CA5	FSF0900-LA
		棚板	スライド棚板	パンチングボード	コンセント	ダストカート	引出しキット	耐震ラッチ
ユニット名	寸法	W747×D508×H20	W705.5×D490×H20 ※1	W740×D335×H570	100V 2口	W840×D500×H980	※2	
キャビネットユニット	W900 × D550 × H2,000	○	○	○	○	○	○	○
フリーユニット	W900 × D550 × H2,000	○	○	○	○			○

※1 棚板部分寸法 (スライドレール含まず)

※2 小引出し有効内寸 (H117) w799×d476×h101 中引出し有効内寸 (H200) w799×d476×h184
大引出し有効内寸 (H304) w799×d476×h246

※設置工事費用及び納期につきましては、取扱店までお問い合わせください。

・価格・仕様・設置については、販売店様にお問い合わせください。

・受注生産品は受注生産品です。納期に関しては、取扱店までお問い合わせください。
・商品の価格につきましては、取扱店までお問い合わせください。

オプション

キャビネット・フリーユニットに装着可能なオプション類

棚板



No.	FSF0900-TA
-----	------------

本体サイズ	W747×D508×H20
棚耐荷重	30kg / 枚

・キャビネットユニット・フリーユニット・オイルユニットに装着可能な棚板です。



注意
・棚板には均等に収納する。

スライド棚板



No.	FSF0900-STA
-----	-------------

棚板サイズ	W705.5×D490×H20
棚耐荷重	20kg / 枚

・扉を側面に収納した状態でスライド棚を手前に引出し、その上でパソコン作業や部品の開梱など簡易作業台として可能です。



注意
・棚板には均等に収納する。

パンチングボード

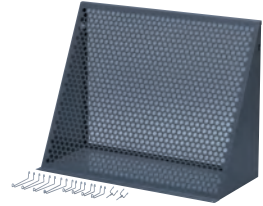

No.	FSF0900-PB
-----	------------

本体サイズ	W740×D335×H570
フック	大フック×4 中フック×4 小フック×2

・工具や備品など見栄え良く整理することが可能です。

コンセント



No.	FSF0900-LCA	100V×2口
-----	-------------	---------

・コンセントを使用することでパソコンなどの電子機器の使用が可能です。

ダストカート

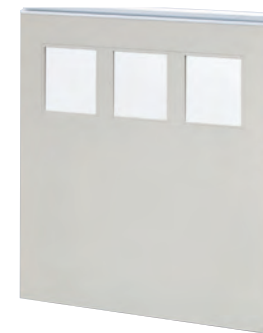

上記の仕様は FSC0900-DK3です。

・必要な別数に応じて最大3分割まで可能です。用途に応じてお選びください。
・各品番共通内寸法: w798×d461×h980

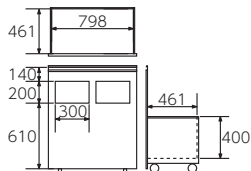

No.	FSC0900-DK2
-----	-------------

本体サイズ	W840×D500×H980
扉	2 (扉寸法:w300×h200)
推奨ダストボックス	45L×2

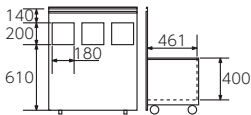

No.	FSC0900-DK3
-----	-------------

本体サイズ	W840×D500×H980
扉	3 (扉寸法:w180×h200)
推奨ダストボックス	30L×3

引出しキット



No.	FSC0900-CA5
-----	-------------

本体サイズ	W840×D500×H980
引出しサイズ	w799×d476×h101×2 w799×d476×h184×2 w799×d476×h246×1

・キャビネットキットは下段フリースペースに内板の取り付けが可能です。
・引出しは小 2・中 2・大 1と専用工具などの共用工具を十分に収納することが可能です。
・引出しにはボールベアリングを採用しスムーズな開閉操作が可能です。
・各引出しにはソフトクロー징機能を採用し引出の閉め忘れに伴う不要な飛び出しを防止します。

耐震ラッチ



No.	FSF0900-LA
-----	------------

・地震の揺れを感知すると、素早く内側から扉をロックし収納物の飛び出しを防止することが可能です。
※耐震ラッチを取り付けた場合は側面収納扉が 100mm前方へ飛び出します。

仕切板7C



No.	FSF0900-7C
-----	------------

本体サイズ	W2×D488×H61
仕切板	7

仕切板7B



No.	FSB0900-7B
-----	------------

本体サイズ	W2×D468×H61
仕切板	7



・品名の下に製品の機能を表す機能マークを入れています。
マークの意味は P.004~005をご参照ください。
・のついている製品は在庫を確認の上ご発注ください。

・受注生産品は受注生産品です。納期に関しては、取扱店までお問い合わせください。
・商品の価格につきましては、取扱店までお問い合わせください。

ワークユニット

FST0900+FSM0900-B+
FSM0900-FB+FSB0900

オープン時

No.	
FST0900+FSM0900-B+FSM0900-FB+FSB0900	
本体サイズ	W900×D550×H2,000
トップ部内寸法	w793×d296×h480 ・ カギ付き ・ 棚板1枚付き (耐荷重:30kg)
ミドル部天板寸法	w900×d490 人工大理石製:耐荷重(均等)100kg
ベース部引出し	w799×d456×h101
ベース部下部内寸法	w849×d476×h661 棚板1枚付 (耐荷重:30kg)

- ・ 天板は2.0mmの人工大理石を使用。
- ・ 天板のカラーはあたたかみのある色で自然な清潔感を生み出すホワイトを採用しました。
- ・ 人工大理石は汚れに強くキズや熱、衝撃にも強く安心です。天板強度も十分で、90cmの高さから450gの鋼球を落下させても損傷のない優れた耐衝撃性を有しています。
- ・ 不用意なネジ、部品の落下を防止できる、落下防止エッジを設定。
- ・ 上段引出しはソフトクローズ機能を採用し引出の閉め忘れに伴う不用意な飛び出しを防止します。



- 注意**
- ・ 棚板には均等に収納する。
 - ・ 天板には均等に物を載せる。

オイルユニット

FSBF0900+FSBM0900+
FSTF0900

オープン時

No.	
FSBF0900+FSBM0900+FSTF0900	
本体サイズ	W900×D550×H2,000
トップ部内寸法	w849×d403×h545
ミドル部寸法	w751×d348×h721
ベース部内寸法	w846×d393×h555

- ・ 上段にはオイルリール3連収納可能。オイルリールを使用しないときは予備のオイル関係品を収納することができます。
- ・ 中段はオイルガンが収納可能な高さ750mmで設定しました。オイルガンを使用しないときはオイルコックを3連取り付けることができます。
- ・ 中段は側面収納扉を採用し扉を開けたままでも支障なく、効率よく作業を行うことができます。
- ・ また使用しないときは扉を閉めることで壁面の印象をきれいに見せることができます。
- ・ 下段はチャッキングボックスを設定し廃油を効率よく油脂庫に排出することが可能です。チャッキングボックスを使用しないときはパール缶などでオイルのぼた落ちに対応することが可能です。

※オイルリール、オイルコック、オイルガン等は製品に含まれておりません。
オイルの配管工事が必要になります。



- 注意**
- ・ 棚板には均等に収納する。
 - ・ 天板には均等に物を載せる。

シンクユニット

FST0900+FSM0900-B+
FSM0900-FB+FSBS0900

オープン時



No.	
FST0900+FSM0900-B+FSM0900-FB+FSBS0900	
本体サイズ	W900×D550×H2,000
トップ部内寸法	w793×d296×h480 ・ カギ付き ・ 棚板1枚付き (耐荷重:30kg)
ミドル部天板寸法	w900×d490 人工大理石製:耐荷重(均等)100kg
手洗い槽サイズ	w390×d302×深さ200
ベース部内寸法	w849×d476×h661

- ・ 天板は2.0mmの人工大理石を使用。
 - ・ 水洗用の蛇口はシングルハンドルの混合栓を標準装備し温水配管の取り付けも可能です。混合栓は節水タイプを採用し無駄な水の使用を防ぐことが可能です。
 - ・ シンク層は小型シンクを採用し人工大理石天板との組み合わせにより、より上質な空間を演出できます。
 - ・ シンク本体にはボンデ鋼板を採用し防錆性に優れた材質を使用しています。
- ※シンクユニット中段にはパンチングボード (FSM0900-PB) は使用できません。
シンクユニットには配管工事が必要になります。



- 注意**
- ・ 棚板には均等に収納する。
 - ・ 天板には均等に物を載せる。

オプション

ワーク・オイル・シンクユニットに装着可能なオプション類

LEDセンサーライト



No. FSL0900-TA

- ・照明ユニットはトップユニット取り付け時に使用することができます。
- ・照明ユニットにはLEDを採用し長時間の作業時でも消費電力の削減を可能にしました。
- ・点灯スイッチには非接触タイプを採用し汚れた手でもスイッチを汚すことなく、照明のON・OFFが可能としました。



注意 本体の取り付けには電気接続工事が必要となります。電気接続作業は必ず有資格者が行ってください。

モニターボード



No. FSM0900-M

- 本体サイズ | W900×D20×H550
- ・ワークユニットのミドルユニットに取り付けが可能です。
 - ・補強材、配線穴を装備しています。
 - ・スガツネ製TV-410SK取付可能。VESA 100mm×100mm対応。最大モニター重量:8Kg

※モニター及びディスプレイ用壁掛け金具は含まれておりません。

パンチングボード



No. FSM0900-PB

本体サイズ W900×D20×H550
フック 大フック×4
中フック×4
小フック×2

- ・ワークユニットのミドルユニットに取り付けが可能です。
- ・工具や備品など見栄え良く整理することが可能です。

オプション装着例



受注生産品

- ・ご使用になられる環境に合わせて仕様をカスタマイズすることが可能です。
- ・受注生産品及び仕様の変更に関するお問い合わせはKTC取扱店または弊社お客様窓口にお問い合わせください。



仕様変更例: ワイド1,000mm

オプション対応一覧(ワーク・オイル・シンクユニット)

ユニット名	寸法	FSF0900-LA	FSM0900-PB	FSM0900-M	FSL0900-TA
		耐震ラッチ	パンチングボード	モニターボード	ライトユニット
オイルユニット	W900 × D550 × H2,000	○			
ワークユニット	W900 × D550 × H2,000 ※1 ※2		○	○	○ ※3
シンクユニット	W900 × D550 × H2,000 ※1 ※2				○ ※3

- ※1 ユニット上段トップユニットの奥行きは370mmです。(トップユニットD寸330mm+背柱40mm)
- ※2 ユニット上段にフラットボード・パンチングボード・モニターボードを選択した時の奥行きは60mmです。(ボードD寸20mm+背柱40mm)
- ※3 トップユニット装着時のみライトユニットの選択が可能です。
- ※4 スガツネ製TV-410SK取付け可能。VESA 100mm×100mm対応・最大モニター重量:8kg

※価格はオープン価格となっております。設置工事費用及び納期につきましては、取扱店までお問い合わせください。
※モニターボードにモニター及びディスプレイ用壁掛け金具は含まれておりません。

- ・品名の下に製品の機能を表す機能マークを入れています。マークの意味は P.004~005をご参照ください。
- ・のついている製品は在庫を確認の上ご注文ください。

- ・受注生産品 は受注生産品です。納期に関しては、取扱店までお問い合わせください。
- ・商品の価格につきましては、取扱店までお問い合わせください。



注意

- 取扱説明書等が付属しているものは使用前に必ずお読みください。
- 工具類の収納以外には使用しない。
- 重ねる場合は、専用ユニットを使用する。
- 斜面及び凹凸のある場所では、使用しない。
- 工具の入った引出しを同時に二つ以上開けない。

- 移動の場合は、フタ、引出し、止め金具等をロックする。
- キャスター付収納具を移動する際は、ハンドルを引かずに押す。
- キャスター付収納具は、移動時以外はキャスターのブレーキを必ずロックする。
- キャスター付収納具は、回転不良、磨耗、劣化したキャスターを使用しない。

- 四輪自在キャスター付収納具は、バランスを崩しやすいため上部に物を置く時は注意する。
- シャッター付収納具は、シャッターの自重落下で手を挟まないように注意する。
- 片開きケースは、振動、風圧等により蓋が閉じる場合があります。使用しない時は必ずフタを閉じる。

**収納具
サイズ比較**

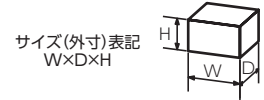

品番 EZX-118	品番 EKR-1004R + EKW-1007R	品番 SKX3306 + SKX3805
サイズ(外寸) W740×D540×H1,230	サイズ(外寸) W740×D470×H1,320	サイズ(外寸) W680×D460×H1,345
➡ P.185	➡ P.178,184	➡ P.180,186

品番 SKX0010R	品番 EK-10A	品番 SKX0223R	品番 EKR-103A	品番 SKX0102
サイズ(外寸) W320×D150×H430	サイズ(外寸) W440×D233×H230	サイズ(外寸) W520×D215×H300	サイズ(外寸) W510×D275×H325	サイズ(外寸) W435×D240×H230
➡ P.196	➡ P.191	➡ P.180	➡ P.179	➡ P.181

チェスト・ローラーキャビネット類引出しの取り外し方法

タイプ	品番
A	SKX2704/SKX2613 SKX3306 (1段目)
B	SKX2614
C	EKR-1003/EKR-1004/EKR-2003 EKR-103A SKX0102/SKX0213/SKX3805 SKX0223/SKX0222 EKW-1005/EKW-1007 EKX-118/SKX3306 (2~4段目) SKX3805/SKX3814/SKX3812 SKX0012/SKX0514
D	SKR703C/SKR603C SKR502C/SKR402C
C または E	EKR-1003/EKR-1004/EKR-2003 EKW-1005/EKW-1007

*SKX0213は生産終了品です。

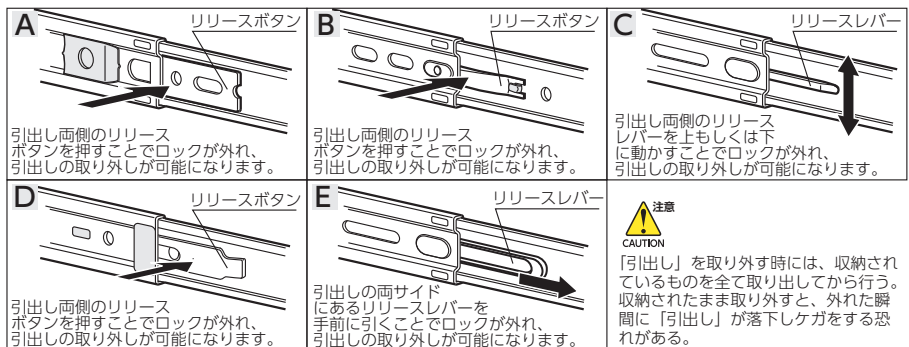

・価格・仕様・設置については、販売店様にお問い合わせください。

チェスト
CHEST

動画で解説!
チェストの使い方



使い方はこちら

トップチェスト(3段3引出し)

CHEST (3 STAGES, 3 DRAWERS)



EKR-1003R



EKR-1003BK



EKR-1003



EKR-1003WH

No.	カラー	質量(kg)	寸	小売参考価格
EKR-1003R	レッド	35	1	¥ 111,000
EKR-1003BK	ブラック	35	1	¥ 111,000
EKR-1003	シルバー	35	1	¥ 111,000
EKR-1003WH	ホワイト	35	1	¥ 111,000

本体サイズ	W715×D390×H410 ハンドル(左右)突出量85 φ29
トップ部	w695×d340×h65 耐荷重20kg
引出しサイズ	w600×d325×h45×2 耐荷重15kg w600×d325×h105×1 耐荷重20kg
トップマット×1 引出しマット×4 仕切板×2 カギ×2	

引出し取り外し方法 P.176

※補修部品を設定しています。

詳細は取扱店にお問い合わせください。

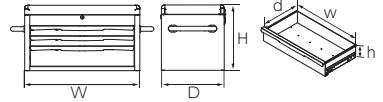

収納具編

トップチェスト(4段4引出し)

CHEST (4 STAGES, 4 DRAWERS)



EKR-1004R



EKR-1004BK



EKR-1004



EKR-1004WH

スマホで
工具ケースを
試し置き!



No.	カラー	質量(kg)	寸	小売参考価格
EKR-1004R	レッド	39	1	¥ 127,000
EKR-1004BK	ブラック	39	1	¥ 127,000
EKR-1004	シルバー	39	1	¥ 127,000
EKR-1004WH	ホワイト	39	1	¥ 127,000

本体サイズ	W715×D390×H410 ハンドル(左右)突出量85 φ29
トップ部	w695×d340×h65 耐荷重20kg
引出しサイズ	w600×d325×h45×4 耐荷重15kg
トップマット×1 引出しマット×4 仕切板×2 カギ×2	

引出し取り外し方法 P.176

※補修部品を設定しています。

詳細は取扱店にお問い合わせください。

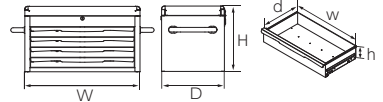

チェスト

フラットトップチェスト(3段3引出し)

FLAT CHEST (3 STAGES, 3 DRAWERS)



EKR-2003R



EKR-2003BK



EKR-2003



EKR-2003WH

No.	カラー	質量(kg)	寸	小売参考価格
EKR-2003R	レッド	33	1	¥ 99,200
EKR-2003BK	ブラック	33	1	¥ 99,200
EKR-2003	シルバー	33	1	¥ 99,200
EKR-2003WH	ホワイト	33	1	¥ 99,200

本体サイズ	W715×D390×H330 ハンドル(左右)突出量85 φ29 トップエリア 耐荷重20kg
引出しサイズ	w600×d325×h45×2 耐荷重15kg w600×d325×h105×1 耐荷重20kg
トップマット×1 引出しマット×3 仕切板×2 カギ×2	

引出し取り外し方法 P.176

※EKR-1003, EKR-1004の上に

乗せることはできません。

※補修部品を設定しています。

詳細は取扱店にお問い合わせください。

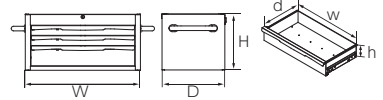

トップカバー



トップカバーと本体の接地部分は鋼板の断面でなく、面による接合方式を採用しています。

コーナーバンパー



コーナーバンパーは、不慮のケガのリスクを軽減。チェスト本体の保護にも貢献します。

前面大型モール

引出しは、全段インナーラッチ機構採用で不意の飛び出しを防止。モールとラッチを別体とすることで耐久性を高めています。



レールガード

引出しレールは、ガイドによる取付け方法を採用。1.2mm厚型鋼板の多用と共に引出しの剛性を確保、長期にわたり使い心地が変わりません。



・引出しを2段以上同時に引き出さないでください。転倒の恐れがあります。分解、改造を行わないでください。

表示価格は「小売参考価格」であり消費税は含まれておりません。

チェスト(3段3引出し) CHEST (3 STAGES, 3 DRAWERS)

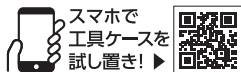

No.	質量(kg)	寸	小売参考価格
EKR-103A	13	1	¥ 49,300
本体サイズ	W510×D275×H325		
トップ部	w445×d225×h75 耐荷重8.5kg		
引出し(1~2段目)	w420×d215×h45 耐荷重5kg		
(3段目)	w420×d215×h75 耐荷重8.5kg		
トップマット×1	引出しマット×3	仕切板×3	

引出し取り外し方法 ▶ P.176

- ・引出しを全段開けてフタを閉じると、全引出しのロックができる全段ロックシステムを採用。
- ・南京錠(別売)による施錠が可能です。

※補修部品を設定しています。詳細は取扱店にお問い合わせください。

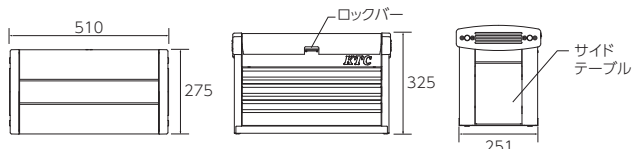

※「サイドテーブル」はオプション取り付けのため外れる構造になっています。

収納にこだわったからこの形



トップ部は9.5sq. ディープソケットなどを立てて収納することができます。



引出し3段目を深くすることでケミカル類など今まで入らなかった物まで収納可能。



引出し奥行き方向もゆとりがあり、無駄のない収納ができます。



小物が置ける折りたたみ式のサイドテーブル。(耐荷重2kg)



従来品*の約半分の開き角度で引出しロック機構が解除。トップカバーを大きく開く必要がありません。
※弊社 SKX0213との比較

収納プラスαにこだわるからこの形



トップカバーはエンジンのヘッドカバーを思わせるデザインです。ハンドルはビルトインタイプで、チェストを持った時に肩幅に近く移動が楽に行えます。ハンドル裏面にも配慮し手が痛くならない形状にしました。



チェスト底面を保護するアルミ製の足はケース自体を保護するばかりでなく、設置場所に余計なキズをつけることがありません。

サイドテーブル SIDE TABLE

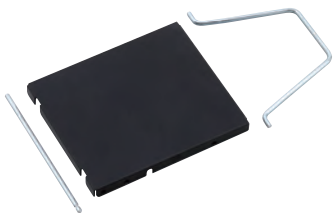

使用状態

No.	W	D	H	質量(g)	寸	小売参考価格
EKR-511	150	178	16	350	1	¥ 3,220

- ・チェスト(EKR-103A)専用サイドテーブルです。
- ・小物が置ける折りたたみ式。
- ※EKR-103専用サイドポケット(EKR-502S,EKR-502L)との併用はできません。



・耐荷重以上は入れない。

耐荷重：2kg

EKR-103専用サイドポケットS・L SIDE POCKET S/L FOR EKR-103

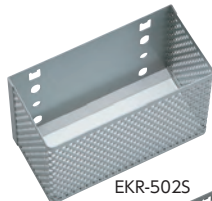

EKR-502S

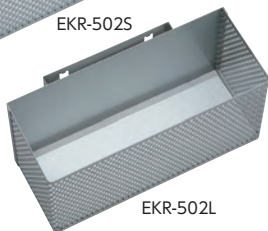

EKR-502L



使用状態



使用状態

No.	W	D	H	質量(g)	寸	小売参考価格
EKR-502S	148	72	100	480	1	¥ 4,520
EKR-502L	250	100	121	900	1	¥ 5,420

- ・チェスト(EKR-103シリーズ)専用サイドポケットです。
- ・取り外した部品や身の回りの小物などを入れることができます。
- ・スプレー缶やウエスなどを入れることができます。
- ・パンチングメタル製です。
- ※サイドテーブル(EKR-511)との併用はできません。



・耐荷重以上は入れない。

耐荷重：2kg

・品名の下に製品の機能を表す機能マークを入れています。マークの意味は▶ P.004~005をご参照ください。
 ・⑦のついている製品は在庫を確認の上ご注文ください。
 ・引出しを2段以上同時に引き出さないでください。転倒の恐れがあります。

チェスト(4段6引出し) CHEST (4 STAGES, 6 DRAWERS)

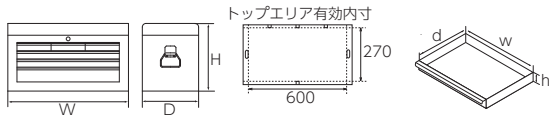

No.	質量(kg)	寸	小売参考価格
SKX3306	23	1	¥ 76,800
本体サイズ	W660×D310×H370		
トップ部	w650×d300×h65	耐荷重15kg	
引出しサイズ	w170×d270×h40×3	耐荷重10kg	
	w570×d270×h40×2	耐荷重15kg	
	w570×d270×h60×1	耐荷重15kg	
トップマット×1	引出しマット 大×3・小×3	仕切板×3	カギ×2

引出し取り外し方法 ● P.176

- ・フタの不意な閉じを防止するストッパー機能付きのステーを2本採用。
 - ・引出しの開閉をスムーズにするボールベアリングスライドレールを採用。
 - ・引出しを全段開めてフタを閉じると、全引出しのロックができる全段ロックシステムを採用。
- ※補修部品を設定しています。詳細は取扱店にお問い合わせください。

収納具編

NEW チェスト(3段3引出し) CHEST (3 STAGES, 3 DRAWERS)



SKX0223R



SKX0223BK



SKX0223S

No.	カラー	質量(kg)	寸	小売参考価格
SKX0223R	レッド	10.5	1	¥ 42,500
SKX0223BK	ブラック	10.5	1	¥ 42,500
SKX0223S	シルバー	10.5	1	¥ 42,500
本体サイズ	W520×D215×H300			
トップ部	w500×d200×h60	耐荷重8.5kg		
引出しサイズ	w455×d190×h45×3	耐荷重5kg		
トップマット×1	引出しマット×3			

引出し取り外し方法 ● P.176

- ・コンパクトサイズながら収納力豊富な3段引出しタイプ。
 - ・エンボス加工のロゴを採用したフラットなデザイン。
 - ・パチン錠はトップ部に1箇所が開閉スムーズ。
 - ・手の負担を軽減するソフトグリップ付ハンドル。
 - ・引出しの開閉をスムーズにするボールベアリングスライドレールを採用。
 - ・引出しを全段開めてフタを閉じると、全引出しのロックができる全段ロックシステムを採用。
 - ・南京錠(φ5mm以下)による施錠が可能です。(本製品に鍵は付属していません。)
- ※補修部品を設定しています。詳細は取扱店にお問い合わせください。

チェスト



小型でも強力なパチン錠だから1箇所でもしっかりロック。片手で楽に開閉できます。



運搬時の手の負担を軽減し、グローブや手袋を付けた状態でも握りやすく滑りにくいソフトグリップ付ハンドルを採用。



トップ部と3つの引出しで収納力抜群。多くの工具を収納した状態でもボールベアリングスライドレールの採用で軽力で引き出せます。

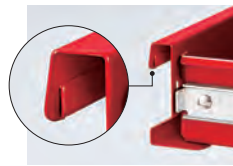

引出しの細部に至るまで曲げ加工を施し、切傷などのケガのリスクを軽減しています。

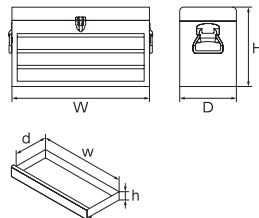

NEW チェスト(2段2引出し) CHEST (2 STAGES, 2 DRAWERS)



No.	カラー	質量(kg)	寸	小売参考価格
SKX0222SBK	シルバー・ブラック	10.5	1	¥ 39,200
本体サイズ	W520×D215×H300			
トップ部	w500×d200×h60	耐荷重8.5kg		
引出しサイズ(1段目)	w455×d190×h45	耐荷重5kg		
引出しサイズ(2段目)	w455×d200×h100	耐荷重5kg		
トップマット×1	引出しマットS×1	引出しマットM×1		

引出し取り外し方法 ● P.176

- ・電動ツールやスプレー缶等の収納が可能な深引出しタイプ。
 - ・エンボス加工のロゴを採用したフラットなデザイン。
 - ・パチン錠はトップ部に1箇所が開閉スムーズ。
 - ・手の負担を軽減するソフトグリップ付ハンドル。
 - ・引出しの開閉をスムーズにするボールベアリングスライドレールを採用。
 - ・引出しを全段開めてフタを閉じると、全引出しのロックができる全段ロックシステムを採用。
 - ・南京錠(φ5mm以下)による施錠が可能です。(本製品に鍵は付属していません。)
- ※補修部品を設定しています。詳細は取扱店にお問い合わせください。



深さ100mm

下段には電動ツールやスプレー缶などが収納できる深型の引出しを採用しました。

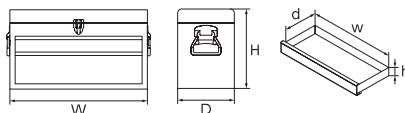

・引出しを2段以上同時に引き出さないでください。転倒の恐れがあります。分解、改造を行わないでください。

表示価格は「小売参考価格」であり消費税は含まれておりません。

チェスト(3段3引出し) CHEST (3 STAGES, 3 DRAWERS)



スマホで
工具ケースを
試し置き! ▶



SKX0213



SKX0213BK



SKX0213S

※写真はイメージです。
複数の引出しを同時に開けないでください。



引出しはスムーズな開閉ができる
ベアリングレールを採用。



KTCロゴのエンボス加工を
トップに施しました。

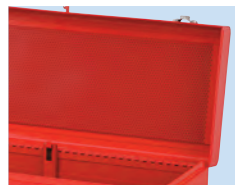

パンチングパネルを施した
剛性感のあるトップパネル。

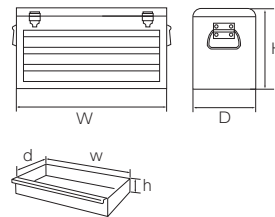

No.	カラー	質量(kg)	寸	小売参考価格
⑦ SKX0213	レッド	11	1	¥ 39,100
⑦ SKX0213BK	ブラック	11	1	¥ 39,100
⑦ SKX0213S	シルバー	11	1	¥ 39,100

本体サイズ	W520×D215×H300		
トップ部	w500×d200×h60	耐荷重8.5kg	
引出しサイズ	w455×d190×h45×3	耐荷重5kg	
トップマット ×1	引出しマット ×3	仕切板 ×3	

引出し取り外し方法 ▶ P.176

- ・コンパクトサイズながら収納量は多く、持ち運びに便利なサイドハンドル付き。
 - ・引出しの開閉をスムーズにするボールベアリングスライドレールを採用。
 - ・引出しを全段開けてフタを閉じると、全引出しのロックができる全段ロックシステムを採用。
 - ・南京錠等による施錠が可能です。(本製品に鍵は付属していません。)
- ※補修部品を設定しています。詳細は取扱店にお問い合わせください。

ナローチェスト(2段2引出し) CHEST (2 STAGES, 2 DRAWERS)



スマホで
工具ケースを
試し置き! ▶



SKX0102



SKX0102BK



SKX0102S



書斎やワークデスクの上に置ける
ジャストサイズなケースです。

No.	カラー	質量(kg)	寸	小売参考価格
SKX0102	レッド	7.5	1	¥ 28,500
SKX0102BK	ブラック	7.5	1	¥ 28,500
SKX0102S	シルバー	7.5	1	¥ 28,500

本体サイズ	W435×D240×H230		
トップ部	w420×d225×h55	耐荷重8.5kg	
引出しサイズ	w380×d215×h45	耐荷重5kg	
トップマット ×1	引出しマット ×2		

引出し取り外し方法 ▶ P.176

- ・デスク上での使用を想定したナロータイプのチェストです。
 - ・引出しの開閉をスムーズにするボールベアリングスライドレールを採用。
 - ・引出しを全段開けてフタを閉じると、全引出しのロックができる全段ロックシステムを採用。
 - ・南京錠等による施錠が可能です。(本製品に鍵は付属していません。)
- ※補修部品を設定しています。詳細は取扱店にお問い合わせください。

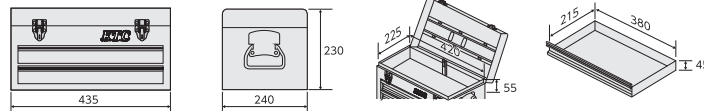

収納具編
TOOL STORAGE

ローラーキャビネット・
ワゴン
ROLLER CABINET AND WAGON

ローラーキャビネット(5段5引出し)

ROLLER CABINET (5 STAGES, 5 DRAWERS)



EKW-1005R



EKW-1005BK



EKW-1005



EKW-1005WH

No.	質量(kg)	寸	小売参考価格
EKW-1005R(レッド)	74	1	¥ 169,000
EKW-1005BK(ブラック)	74	1	¥ 169,000
EKW-1005(シルバー)	74	1	¥ 169,000
EKW-1005WH(ホワイト)	74	1	¥ 169,000

本体サイズ	W740×D470×H910(キャスターH180含む)		
ハンドル	突出量85 φ29		
最大耐荷重	350kg(製品重量含む)		
トップサイズ	w720×d460	耐荷重140kg	
引出しサイズ	w600×d405×h 45×2	耐荷重 15kg	
	w600×d405×h105×2	耐荷重 20kg	
	w600×d405×h230×1	耐荷重 30kg	
トップマット×1	引出しマット×7	仕切板×4	カギ×2

引出し取り外し方法 P.176

- 引出しを全段開けて鍵をかけると、全引出しが同時に施錠できる全段ロックシステムを採用。

※補修部品を設定しています。
詳細は取扱店にお問い合わせください。



スマホで
工具ケースを
試し置き!

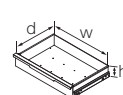
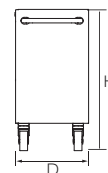

NEW ローラーキャビネット(上段深型5段5引出し)

ROLLER CABINET(UPPER DEEP TYPE, 5 STAGES, 5 DRAWERS)



1段目引出しの深型採用で、使用頻度が高いディープソケットなど背の高い工具や大きな工具などの収納に最適です。

No.	質量(kg)	寸	小売参考価格
EKW-1105SBK(シルバー×ブラック)	74	1	¥ 169,000

本体サイズ	W740×D470×H910(キャスターH180含む)		
ハンドル	突出量85 φ29		
最大耐荷重	350kg(製品重量含む)		
トップサイズ	w720×d460	耐荷重140kg	
引出しサイズ	1段目、4段目:w600×d405×h105	耐荷重 20kg	
	2段目、3段目:w600×d405×h45	耐荷重 15kg	
	5段目:w600×d405×h230	耐荷重 30kg	
トップマット×1	引出しマット×7	仕切板×4	カギ×2

引出し取り外し方法 P.176

- 引出し1段目を深型にしたことで、使用頻度の高いパーツやソケットを立てた状態で収納することが可能です。
- 引出しを全段開けて鍵をかけると、全引出しが同時に施錠できる全段ロックシステムを採用。

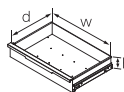
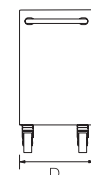
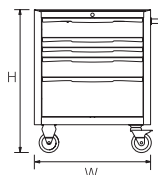

ワイドボディ

長尺物でも横向けに収納可能なワイドボディ。整備現場の使い勝手を優先した実用性の高いサイズ設定です。



ラウンドシェイプ

フレーム部のほか、引出しの細部に至るまで曲げ加工を施し、切傷などケガのリスクを軽減しています。



インナーフレーム

EKWの特長でもあるフラットな側面は、インナーフレームによる剛性確保により実現。

ツーウェイロック & 大型ホイール

自在キャスターには、車輪の回転と同時に台座の旋回をロックするツーウェイロック機構を採用しています。



大型ハンドル

作業性と安全性を考慮し、持ちやすく手を挟みにくい固定式大型ハンドルを採用しています。



ボールベアリングレール

引出しにはボールベアリングスライドレールを採用。スムーズな開閉が行えます。



・品名の下に製品の機能を表す機能マークを入れています。マークの意味は P.004~005をご参照ください。
 ・①のついている製品は在庫を確認の上ご発注ください。
 ・引出しを2段以上同時に引き出さないでください。転倒の恐れがあります。

ローラーキャビネット(7段7引出し) ROLLER CABINET (7 STAGES, 7 DRAWERS)



EKW-1007R



EKW-1007BK



EKW-1007



EKW-1007WH

No.	質量(kg)	寸	小売参考価格
EKW-1007R(レッド)	82	1	¥ 188,000
EKW-1007BK(ブラック)	82	1	¥ 188,000
EKW-1007(シルバー)	82	1	¥ 188,000
EKW-1007WH(ホワイト)	82	1	¥ 188,000

本体サイズ	W740×D470×H910(キャスターH180含む)		
ハンドル	突出量85 φ29		
最大耐荷重	350kg(製品重量含む)		
トップサイズ	w720×d460	耐荷重140kg	
引出しサイズ	w600×d405×h 45×4	耐荷重 15kg	
	w600×d405×h105×3	耐荷重 20kg	
トップマット×1	引出しマット×7	仕切板×4	カギ×2

引出し取り外し方法 ● P.176

・引出しを全段開けて鍵をかけると、全引出しが同時に施錠できる全段ロックシステムを採用。

※補修部品を設定しています。

詳細は取扱店にお問い合わせください。



スマホで
工具ケースを
試し置き!

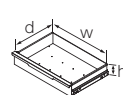
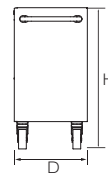
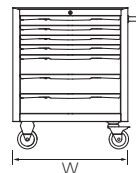

ワイドボディ



長尺物でも横向けに収納可能なワイドボディ。整備現場の使い勝手を優先した実用性の高いサイズ設定です。

ツーウェイロック&大型ホイール



自在キャスターには、車輪の回転と同時に台座の旋回をロックするツーウェイロック機構を採用しています。

インナーフレーム CO₂スポット溶接

EKWの特長でもあるフラットな側面は、インナーフレームによる剛性確保によって実現したものです。EKRにも同様のインナーフレーム構造を採用しています。



ラウンドシェイプ

人が触れるところには、徹底的な曲げ加工を施しています。外部だけでなく引出しの断面にまで処理を加え、切傷などケガのリスクを軽減しています。



・引出しを2段以上同時に引き出さないでください。転倒の恐れがあります。分解、改造を行わないでください。

表示価格は「小売参考価格」であり消費税は含まれておりません。

ローラーキャビネット(8段8引出し) ROLLER CABINET (8 STAGES, 8 DRAWERS)

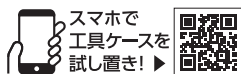

No.	質量(kg)	寸	小売参考価格
EKX-118	110	1	¥ 292,000
本体サイズ	W740×D540×H1,230		
引出しサイズ(1~3段目)	w600×d325×h55	耐荷重15kg	
引出しサイズ(4段目)	w600×d410~435×h100	耐荷重20kg	
引出しサイズ(5~6段目)	w600×d410×h40	耐荷重15kg	
引出しサイズ(7段目)	w600×d410~435×h100	耐荷重20kg	
引出しサイズ(8段目)	w600×d410~435×h290	耐荷重30kg	
※ 4段目及び7~8段目の奥行は開口部と底面部でサイズが異なります。(下図参照) 仕切板 ×6 引出しマット ×8 カギ ×2			

引出し取り外し方法 ● P.176

※補修部品を設定しています。

詳細は取扱店にお問い合わせください。

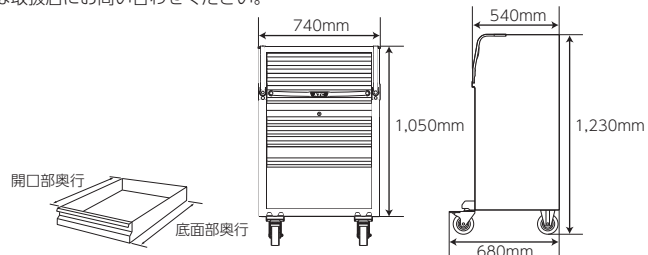

安全・快適のための工夫を随所に

ワイド&ローボディ

コンパクトながら収納力アップ、使い勝手のいい独創的な台形フォルム
キャビネットとチェストを1台に集約することで、余分な構造物が不要となり容積効率が大幅アップ。日本人の平均身長から割り出した全高により最上段の引出しでもアクセスが容易です。

本体上部は独創的な台形フォルム。引出しがひな壇状に開くため、収納物が一目で見渡せます。

キャビネットの転倒を防止するため、1段目から3段目の引出しは重心を後方に持たせ、4段目から8段目までの引出しは1段ずつしか開かないセーフティロック機構を採用しています。

引出しを全段開けて鍵をかけると、全引出しが同時に施錠できる全段ロックシステムを採用。

引出し 側面図

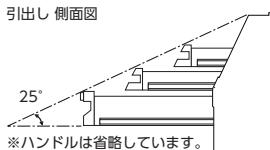

※ハンドルは省略しています。

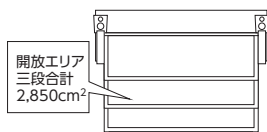

引出し 平面図

開放エリア
三段合計
2,850cm²

ソフトクロージング引出し

引出しをゆっくり引き込んでいく、ソフト吸込みレールを採用(4~8段のみ)引出しが閉まる手前でブレーキがかかり、その後ゆっくり引出しを引き込んでいくソフトクロージング機構を採用。上質な作動感を体感していただけます。



ツーウェイロック&ロングホイールベースキャスター

キャビネットの転倒を防ぐ安全設計

前側の自在キャスターは車輪の回転だけでなく台座の旋回も同時にロックするツーウェイロック機構を採用。本体外側にオフセットさせたロングホイールベース設計で安定性を向上させ、キャビネットの転倒を防止します。

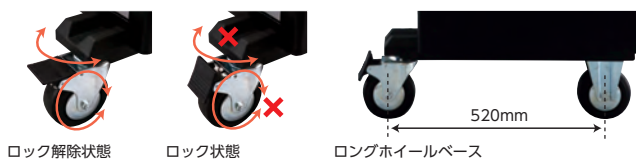

・品名の下に製品の機能を表す機能マークを入れています。マークの意味は● P.004~005をご参照ください。
 ・●のついている製品は在庫を確認の上ご発注ください。
 ・引出しを2段以上同時に引き出さないでください。転倒の恐れがあります。

ローラーキャビネット(5段5引出し) ROLLER CABINET (5 STAGES, 5 DRAWERS)



SKX3805



SKX3805BK



SKX3805S

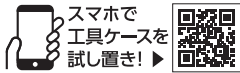

スマホで
工具ケースを
試し置き!

No.	質量(kg)	寸	小売参考価格
SKX3805(レッド)	60	1	¥ 123,000
SKX3805BK(ブラック)	60	1	¥ 123,000
SKX3805S(シルバー)	60	1	¥ 123,000

本体サイズ	W680×D460×H975		
ハンドル	突出量100 φ26		
トップ部	w675×d455	耐荷重140kg	
引出しサイズ	w580×d405×h 60×2	耐荷重 15kg	
	w580×d405×h135×2	耐荷重 20kg	
	w580×d405×h210×1	耐荷重 30kg	
トップマット×1	引出しマット×5	仕切板×5	カギ×2

引出し取り外し方法 ● P.176

- ・自在キャスターには車輪の回転と同時に台座の旋回をロックするツーウェイロック機構を採用。
- ・引出しの開閉をスムーズにするボールベアリングスライドレールを採用。

・引出しを全段閉めて鍵をかけた後、全引出しが同時に施錠できる全段ロックシステムを採用。

※補修部品を設定しています。詳細は取扱店にお問い合わせください。

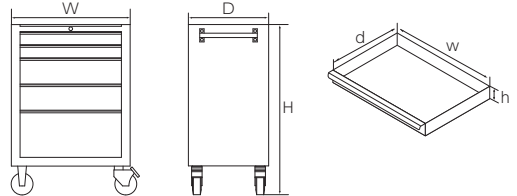

ローラーキャビネット(7段14引出し) ROLLER CABINET (7 STAGES, 14 DRAWERS)

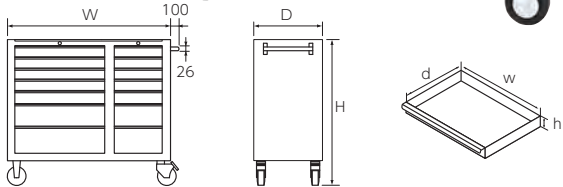

No.	質量(kg)	寸	小売参考価格
SKX3814	106	1	¥ 358,000

本体サイズ	W1,045×D460×H975		
ハンドル	突出量100 φ26		
トップ部	w1040×d455	耐荷重180kg	
引出しサイズ	w580×d405×h 60×5	耐荷重 15kg	
	w580×d405×h135×2	耐荷重 20kg	
	w300×d405×h 60×5	耐荷重 10kg	
	w300×d405×h135×2	耐荷重 15kg	
トップマット×1	引出しマット 大×7・小×7	仕切板×5	カギ×4(2×2)

引出し取り外し方法 ● P.176

- ・自在キャスターには車輪の回転と同時に台座の旋回をロックするツーウェイロック機構を採用。
- ・引出しの開閉をスムーズにするボールベアリングスライドレールを採用。

・引出しを全段閉めて鍵をかけた後、全引出しが同時に施錠できる全段ロックシステムを採用。

・引出しは左右の列ごとに施錠できます。

※左右のカギNo.は同じです。

※補修部品を設定しています。詳細は取扱店にお問い合わせください。

ローラーキャビネット(7段12引出し) ROLLER CABINET (7 STAGES, 12 DRAWERS)

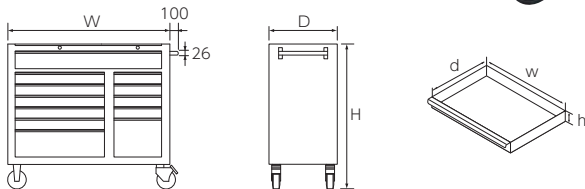

スマホで
工具ケースを
試し置き!

No.	質量(kg)	寸	小売参考価格
SKX3812	103	1	¥ 358,000

本体サイズ	W1,045×D460×H975		
ハンドル	突出量100 φ26		
トップ部	w1040×d455	耐荷重180kg	
引出しサイズ	w945×d405×h 95×1	耐荷重 15kg	
	w580×d405×h 75×5	耐荷重 15kg	
	w580×d405×h150×1	耐荷重 20kg	
	w300×d405×h 75×4	耐荷重 10kg	
	w300×d405×h225×1	耐荷重 15kg	
トップマット×1	引出しマット 1段目用×1・大×6・小×5	仕切板×5	カギ×4(2×2)

引出し取り外し方法 ● P.176

- ・自在キャスターには車輪の回転と同時に台座の旋回をロックするツーウェイロック機構を採用。
- ・引出しの開閉をスムーズにするボールベアリングスライドレールを採用。

・引出しを全段閉めて鍵をかけた後、全引出しが同時に施錠できる全段ロックシステムを採用。

・引出しは左右の列ごとに施錠できます。(1段目は左側の引き出しに含まれます。)

※左右のカギNo.は同じです。

※補修部品を設定しています。

詳細は取扱店にお問い合わせください。



最上段の引出しはトルクレンチ、スピナハンドル等、長尺物も収納可能。(工具は別売りです)

・引出しを2段以上同時に引き出さないでください。転倒の恐れがあります。分解、改造を行わないでください。

表示価格は「小売参考価格」であり消費税は含まれておりません。

メカデスク® MECHANIC DESK CASE



No.	質量(kg)	寸	小売参考価格
SK200-M	50	1	¥ 195,000
本体サイズ	W575×D485×H880		
引出しサイズ	w500×d405×h50 w500×d405×h85		
仕切板	大×4・中×6・小×5	トップマット	×1
工具類ホルダー	×1	バインダー立て	×1
スプレー缶止め	×2	カゴ	×1
マグネットベース付パイプ	×1	カギ	×2

・自動車整備用に開発されたケースです。実用的な機能が作業効率を高めます。
※補修部品を設定しています。詳細は取扱店にお問い合わせください。

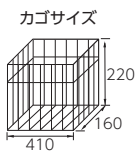
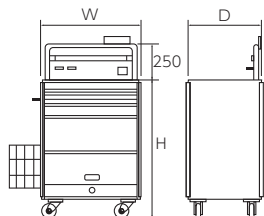

- ・工具の一時保管に便利な強力マグネットベース付き。
- ・ワンタッチで固定できるスプレー缶ホルダー付き。
- ・作業点検表などを立てて使えるバインダー立て付き。
- ・所有者を識別できるカードホルダー付き。



- ・工具の管理ができる仕切板付き。サイドは小物収納に便利な引出し付き。
- ・転倒防止のため前側の引出しは2段同時に引き出せない安全設計。



ゴムプロテクタ

- ・計器、部品などの保管に便利なカギ付き物入れです。
- ・他の機械等をキズつけないゴムプロテクタ付き。
- ・車輪は全輪自在式で内2つはストッパー付き。

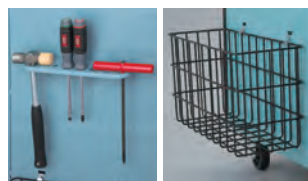

- ・ハンマなどの収納に便利なホルダー付き。
- ・廃品やウエス入れなどに便利なカゴ付き。

※写真の工具やスプレー缶は別売りです。
※メカデスク®は京都機械工具株式会社の登録商標です。

ワークトラックケース WORK TRUCK CASE



No.	質量(kg)	寸	小売参考価格
SK300-M	50	1	¥ 181,000
本体サイズ	W700×D450×H890		
仕切板	ボックス用×4、ソケット仕切用×1、中皿用×2		
T形レンチハンガー	×1		
グリスポンプホルダー	×1		
カゴ	×1		
カギ	×2		

・大型車整備用に開発されたケースで収納しやすく機能的です。
※補修部品を設定しています。詳細は取扱店にお問い合わせください。

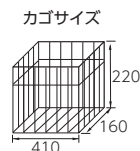
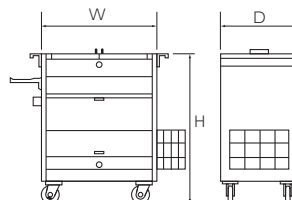

- ・上ブタは作業台としても使えるよう2mm厚鋼板を使用しています。
- ・上段ボックスは、大型サイズの工具の整理が簡単な仕切板付き。



- ・ハンマやグリスポンプなどの収納に便利なホルダー。



- ・廃品やウエス入れなどに便利なカゴ付き。

・品名の下に製品の機能を表す機能マークを入れています。マークの意味は P.004~005をご参照ください。
・①のついている製品は在庫を確認の上ご注文ください。
・引出しを2段以上同時に引き出さないでください。転倒の恐れがあります。

NEW ツールステーション®

TOOL STATION®



※写真はイメージです。
複数の引出しを同時に
開けないでください。

No.	質量(kg)	寸	小売参考価格
SKR703C	39	1	¥ 129,000

本体サイズ	W670×D420×H900
トレイサイズ	w478×d360×h45×3 可動式(耐荷重10kg)
トップマット×1	
仕切板 ×8	
ダイヤル錠 ×1	

引出し取り外し方法 ● P.176

- ・片手でも楽に開閉が可能なスライドシャッターで、工具の取り出しもスムーズに行えます。
- ・シャッターを採用し、施錠ができるため収納物の管理に最適なハイグレードモデル。
- ・天板の耐荷重は140kgまでです。
- ※補修部品を設定しています。
- 詳しくは● P.613をご参照ください。

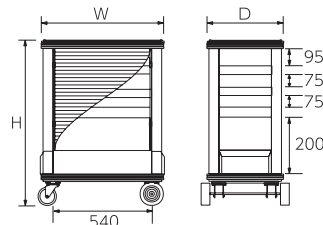

※写真はイメージです。
複数の引出しを同時に
開けないでください。

No.	質量(kg)	寸	小売参考価格
SKR603C	31	1	¥ 99,000

本体サイズ	W670×D420×H900
トレイサイズ	w510×d360×h45×2 可動式(耐荷重10kg) w535×d360×h45×1 固定式(耐荷重15kg)
トップマット×1	
仕切板 ×8	

引出し取り外し方法 ● P.176

- ・さっと取り出せる引出しと固定式のトレイで、大きく重量のあるものから小物類まで、整頓し収納することが可能です。
- ・前面・背面が識別しやすく、庫内のスペースを有効活用しやすいスタンダードモデル。
- ・天板の耐荷重は140kgまでです。
- ※補修部品を設定しています。
- 詳しくは● P.613をご参照ください。

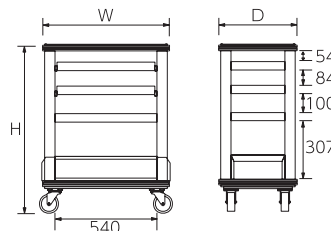

No.	質量(kg)	寸	小売参考価格
SKR502C	26	1	¥ 78,700

本体サイズ	W670×D420×H900
トレイサイズ	w535×d360×h45×2 固定式(耐荷重15kg)
トップマット×1	
仕切板 ×8	

- ・都市型の整備環境に合わせたカラーリングの採用で壁面収納(FF WORLD)との統一が図れ、扉内にもピッタリ収まります。
- ・前面・背面が識別しやすく、必要最小限の機能を集約したベーシックモデル。
- ・天板の耐荷重は140kgまでです。
- ※多彩な組合せが可能な次世代型 Smart Factory Furniture(FF WORLD)は、販売店にお問い合わせください。
- ※補修部品を設定しています。
- 詳しくは● P.613をご参照ください。

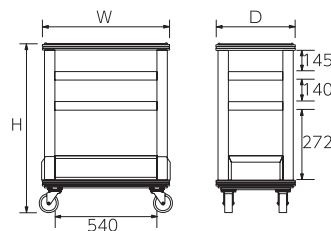

※写真はイメージです。
複数の引出しを同時に
開けないでください。

No.	質量(kg)	寸	小売参考価格
SKR402C	27	1	¥ 90,600

本体サイズ	W670×D420×H770
トレイサイズ	w510×d360×h45×2 可動式(耐荷重10kg)
トップマット×1	
仕切板 ×8	

引出し取り外し方法 ● P.176

- ・作業時でも物が取り出しやすい高さ770mm。天板の上にケースなどを置くと作業台と高さが揃い、作業性が向上します。
- ・高さ770mmで、全高を下げたことでより低い位置での作業がしやすい低床タイプ。
- ・天板の耐荷重は140kgまでです。
- ※補修部品を設定しています。
- 詳しくは● P.613をご参照ください。

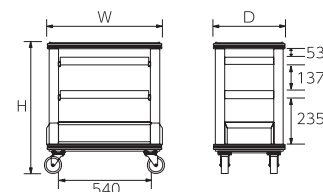

※TOOL STATION は京都機械工具株式会社の登録商標です。

・引出しを2段以上同時に引き出さないでください。転倒の恐れがあります。分解、改造を行わないでください。

表示価格は「小売参考価格」であり消費税は含まれておりません。

ツールステーション® オプション ACCESSORIES FOR TOOL STATION®



ドライバスタンド
SCREWDRIVER STAND

No.	小売参考価格
SKR-51	¥ 5,090

※パンチングボードとの併用はできません。



T形レンチホルダーII
T-SHAPED WRENCH HOLDERII

No.	小売参考価格
SKR-52G	¥ 8,310

2個セット。
※パンチングボードとの併用はできません。



スプレー缶ホルダー
SPRAY CAN HOLDER

No.	小売参考価格
SKR-53	¥ 5,740

※パンチングボードとの併用はできません。



サイドパンチングボード
SIDE PUNCHING BOARD

No.	小売参考価格
SKR-54S	¥ 11,000

パネル穴径φ3mm
適用/ SKR603C・SKR502C
付属品/ フックA・B・C 各4本

※写真の工具やスプレー缶は収納例ですので、表示価格には含まれておりません。

サイドパンチングボード用オプション部品フックセット

品名	No.	数	形状	小売参考価格	適用例
フックAセット	SKR-54-A	10		¥2,040	ソケット(小サイズ)等
フックBセット	SKR-54-B	10		¥2,040	ラチェットハンドル、めがねレンチ(小サイズ)等
フックCセット	SKR-54-C	10		¥2,040	スパナ、コンビネーションレンチ(小サイズ)等
フックDセット	SKR-54-D	10		¥2,040	めがねレンチ(大サイズ)ハンマ・プライヤ・ドライバ等

品名	No.	数	形状	小売参考価格	適用例
フックEセット	SKR-54-E	10		¥2,040	ソケット(大サイズ)等
フックJセット	SKR-54-J	10		¥2,180	プライヤ類の柄、ドライバ類の回り止め等
フックKセット	SKR-54-K	10		¥2,180	ディーブソケット等

フックねじ(M3×ピッチ0.5、径φ5mm)

ワゴン(1段2引出し)

お客様組立品

WAGON (1 STAGE, 2 DRAWERS)

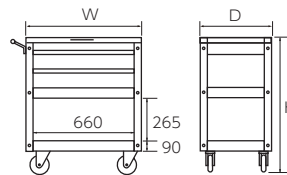
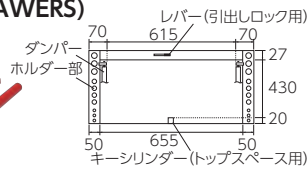

No.	質量(kg)	寸	小売参考価格
SKX2614	48	1	¥ 86,700

本体サイズ	W775×D515×H880
引出しサイズ	w630×d445×h65×2 耐荷重25kg
底部棚サイズ	w755×d480×h90×1 耐荷重50kg
トップスペース用マット ×1	引出しマット ×2
	トレイマット ×1

引出し取り外し方法 P.176

・全輪フリーキャスター(φ100×30mm)を採用(内二輪はストッパー付き)

・トップが開いて工具が入ります。両サイドにはドライバ等が収まるホルダー付き。

・2段階の施錠方式
引出しのロックはトップ内部にあるレバーで操作でき、トップ部はカギで施錠できます。

※補修部品を設定しています。詳細は取扱店にお問合せください。



(トップオープン時の状態)
※工具は別売です。

ワゴン(4段1引出し)

お客様組立品

WAGON (4 STAGES, 1 DRAWER)

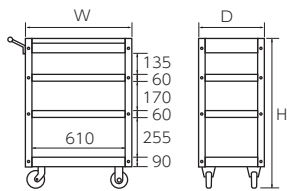
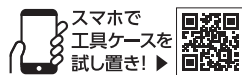

No.	質量(kg)	寸	小売参考価格
SKX2704	29	1	¥ 53,400

本体サイズ	W715×D410×H1,011
引出しサイズ	w570×d275×h65×1 耐荷重5kg
中間棚サイズ	w705×d400×h60×2 耐荷重15kg
底部棚サイズ	w705×d400×h90×1 耐荷重20kg
トップマット ×1	引出しマット ×1
	トレイマット ×3

引出し取り外し方法 P.176

・ストッパー付フリーキャスター(二輪)、固定キャスター(二輪)です。(φ100×30mm)

・チェスト等を上乗せ可能です。SKX0223, SKX0213シリーズをトップ部上に乗せることができます。(トップ部耐荷重20kg)

・中間棚の2段は取り付け位置を約100mm下げる事も可能です。
※補修部品を設定しています。詳細は取扱店にお問合せください。

ワゴン(3段1引出し)

お客様組立品

WAGON (3 STAGES, 1 DRAWER)

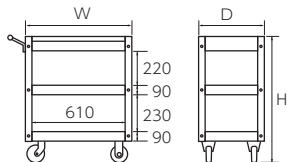
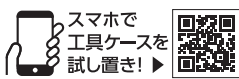

No.	質量(kg)	寸	小売参考価格
SKX2613(レッド)	24	1	¥ 50,600
SKX2613BK2(ブラック)	24	1	¥ 50,600
SKX2613S2(シルバー)	24	1	¥ 50,600

本体サイズ	W715×D410×H880
引出しサイズ	w570×d275×h65×1 耐荷重5kg
中間棚サイズ	w705×d400×h90 (中間棚耐荷重15kg)
底部棚サイズ	w705×d400×h90 (底部棚耐荷重20kg)
トップマット ×1	引出しマット ×1
	トレイマット ×2

引出し取り外し方法 P.176

・ストッパー付フリーキャスター(二輪)、固定キャスター(二輪)です。(φ100×30mm)

・チェスト等を上乗せ可能です。SKX0223, SKX0213シリーズを天板上に乗せることができます。(トップ部耐荷重20kg)

※補修部品を設定しています。詳細は取扱店にお問合せください。

・品名の下に製品の機能を表す機能マークを入れています。マークの意味は P.004~005をご参照ください。

・①のついている製品は在庫を確認の上ご注文ください。

・引出しを2段以上同時に引き出さないでください。転倒の恐れがあります。

片開き・両開きケース
TOOL BOXES

動画で解説!
ケースの使い方



持ち運び編



開閉編

両開きメタルケース PAT. SPLIT OPEN METAL CASE

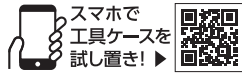

EK-10AR3



EK-10AGBK



EK-10A

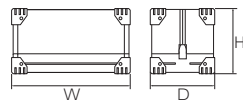

No.	カラー	質量(kg)	寸	小売参考価格
EK-10AR3	レッド	7.1	1	¥ 39,100
EK-10AGBK	ブラック	7.1	1	¥ 39,100
EK-10A	シルバー	7.1	1	¥ 39,100

本体サイズ	W440×D233×H230
キャリングトレイサイズ	w385×d100×h45

- ・南京錠等による施錠が可能です。(本製品には鍵は付属していません。)
 - ・取外し可能なキャリングトレイを上段にセット。作業現場に必要なものだけを入れて、手軽に持ち運びできます。
 - ・フラットに収納されるビルトインハンドルは、ハンドルを起こしたり、倒したりする必要がなく、スピーディーに持ち運べます。
 - ・コーナーパッドはハードな使用環境でもボディを守ります。
 - ・コーナーパッドは耐衝撃性・耐傷性に優れた樹脂製です。
 - ・材質はスチールです。
- ※キャリングトレイは補修部品として設定しています。詳細は取扱店にお問い合わせください。

特長



つかみやすいハンドル形状
「ハンドルをつかんで持ち上げる」の1アクションで持ち運べます。

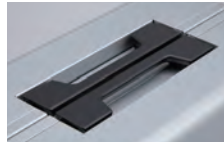

折りたたみ機構採用
アルミダイキャストハンドルは手を離すだけでフラットに収納されます。



存在感のあるコーナーパッド
フローリングなどを傷付けにくい樹脂製のパッドを採用。



施錠で工具の盗難防止
南京錠(別売り)による施錠が可能です。



YG-258R
ナンバー可変式南京錠



YG-259
南京錠

両開きプラハードケース SPLIT OPEN PLASTIC HARD CASE

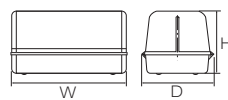

No.	質量(kg)	寸	小売参考価格
SK330P-M	4	1	¥ 35,500

本体サイズ	W445×D280×H250
カギ×1 仕切板×6	

- ・両開きメタルケースEK-10Aに比べて約40%軽量です。
 - ・耐油性・耐衝撃性に優れたすじ金入りのすぐれものです。
 - ・グリップとロックをフラットに収め、邪魔な出っ張りをなくしました。
- ※補修部品を設定しています。詳細は取扱店にお問い合わせください。



オープン時



フラットに収められたグリップとロック

両開きメタルケース(ハンドル可倒式) SPLIT OPEN METAL CAS (MOVABLE HANDLE)

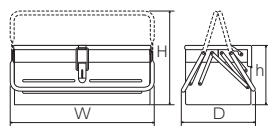

No.	質量(kg)	寸	小売参考価格
SKC-MA	3.9	1	¥ 16,300

本体サイズ	W460×D230×H280(ハンドル部含む) ハンドルを倒したとき:h190
本体内寸	w410×d198×h130
トレイサイズ	w410×d87×h49×2 仕切板取付ピッチ:57 トレイ用仕切板×12

・品名の下に製品の機能を表す機能マークを入れています。マークの意味は➡ P.004~005をご参照ください。
・⑦のついている製品は在庫を確認の上ご注文ください。

片開きメタルケース

METAL CASE

収納具編

片開き・両開きケース

No.	質量(kg)	寸	小売参考価格
EK-3	2.3	1	¥ 12,300

本体サイズ	W410×D210×H150
キャリングトレイサイズ	w385×d100×h45

- ・南京錠等による施錠が可能です。(錠穴径:φ5。本製品には鍵はついておりません。)
- ・収納時にハンドルが出っ張りません。
- ・ねじ等のパーツや小物等を収納できる固定トレイ付き。
- ・ハンドル付きキャリングトレイ(メタル製)は本体ケースから取り外して持ち運べる優れものです。
- ・材質はスチールです。
- ※キャリングトレイは補修部品として設定しています。詳細は取扱店にお問い合わせください。



グッドデザイン賞受賞商品

No.	質量(g)	寸	小売参考価格
EKB-1	800	1	¥ 4,230

本体サイズ	W275×D150×H50
-------	---------------

- ・工具、部品の管理等に便利です。
- ・材質はスチールです。



No.	質量(g)	寸	小売参考価格
EKB-3	600	1	¥ 3,980

本体サイズ	W275×D150×H35
-------	---------------

- ・工具、部品の管理等に便利です。
- ・材質はスチールです。



No.	質量(kg)	寸	小売参考価格
B4110-MA	3.1	1	¥ 11,700

本体サイズ	W545×D185×H85
内寸	w530×d170×h80



No.	質量(kg)	寸	小売参考価格
ABP-M	1.2	1	¥ 12,200

本体サイズ	W310×D165×H70
内寸	w300×d140×h60

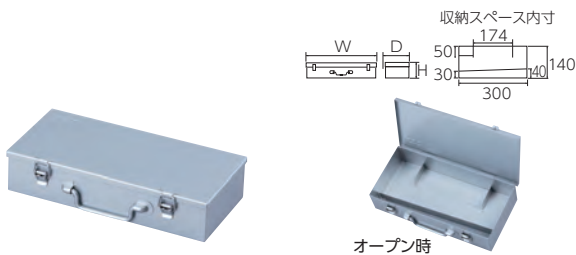

・本来の使用目的以外の使用をしないでください。

No.	質量(kg)	寸	小売参考価格
EK-5	1	1	¥ 5,350

本体サイズ	W375×D165×H110
-------	----------------

- ・スタイリッシュなEKシリーズのデザインを踏襲する小型のメタルケース。
- ・南京錠等による施錠が可能です。(本製品には鍵はついておりません。)
- ・工場内での工具の分類や、使う工具だけを入れて作業場所に持ち運ぶのに便利です。
- ・収納時はハンドルが出っ張らず、トップがフラットになるのでケースの上に物が置きやすくなっています。
- ・材質はスチールです。

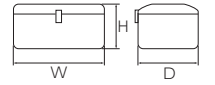

No.	質量(kg)	寸	小売参考価格
EKB-2	1.6	1	¥ 5,860

本体サイズ	W455×D190×H60
-------	---------------

- ・トランク形(ハンドル付)のメタルケースです。
- ・工具、部品の管理等に便利です。
- ・材質はスチールです。

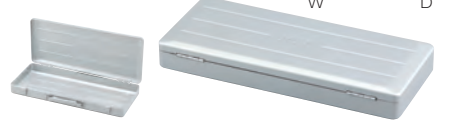
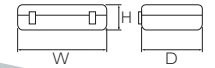

No.	質量(kg)	寸	小売参考価格
SK120-M	4	1	¥ 14,300

本体サイズ	W405×D200×H170
中皿サイズ	w385×d100×h45
キャリングトレイサイズ	w385×d100×h40
パーツ皿サイズ	w155×d65×h20

- ・収納量も多く持ち運びに便利な大きさです。
- ※キャリングトレイは補修部品として設定しています。詳細は取扱店にお問い合わせください。

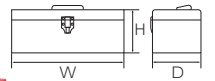

No.	質量(kg)	寸	小売参考価格
TBP614TP-M	2.9	1	¥ 12,800

本体サイズ	W545×D160×H85
内寸	w530×d130×h80

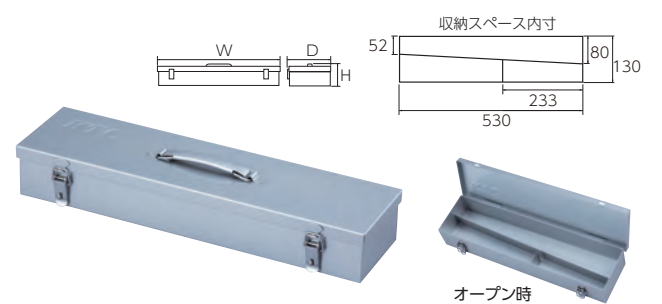

表示価格は「小売参考価格」であり消費税は含まれておりません。

プラハードケース

PLASTIC HARD CASE

No.	質量(kg)	寸	小売参考価格
EKP-1A	3.4	1	¥ 11,500
本体サイズ	W540×D360×H350		
中皿サイズ	w210×d320×h90		
内寸(中皿使用时)	w410×d275×h200		



No.	品名	質量(g)	寸	小売参考価格
EKP-1A-1	プラハードケース用 中皿	400	1	¥ 1,450
本体サイズ	W210×D320×H90			
内寸	w190×d280×h80			

・ EKP-1A専用の中皿です。



No.	質量(kg)	寸	小売参考価格
EKP-2	2.5	1	¥ 8,440
本体サイズ	W530×D253×H220		
中皿サイズ	w510×d200×h58		
内寸(中皿使用时)	w480×d188×h110 中皿用仕切板 大×4、小×2		

・ 耐衝撃・耐久性に優れた樹脂材料を使用し、適切なリブ配置により高い強度を確保しました。
・ 中皿は、中皿用仕切板により収納スペースの調整が可能です。



No.	質量(kg)	寸	小売参考価格
EKP-3	1.2	1	¥ 5,610
本体サイズ	W443×D216×H160		
中皿サイズ	w404×d156×h33		
内寸(中皿使用时)	w405×d162×h80 中皿用仕切板×8		



No.	質量(g)	寸	小売参考価格
EKP-5	900	1	¥ 4,450
本体サイズ	W385×D202×H140		
中皿サイズ	w345×d148×h32		
内寸(中皿使用时)	w345×d150×h65 中皿用仕切板×2		



NEW プラハードトレイ

PLASTIC HARD TRAY



No.	質量(g)	寸	小売参考価格
EKP-TR3	970	1	¥ 3,380
本体サイズ	W465×D300×H170 耐荷重18kg		

・ 衝撃性・耐久性に優れたプラスチック一体成形のトレイ。
・ 整理に便利な仕切りと深型トレイでスプレー缶等を立てて収納できます。
・ 3段までスタッキングでき、使用後は重ねて収納することができます。
・ ハンドルが太く、重い荷物でも手が痛くなりやすい。

片開きプラハードケース

PLASTIC HARD CASE

No.	質量(g)	寸	小売参考価格
TCP1-1	800	1	¥ 8,090
本体サイズ	W385×D190×H65		
内寸	w380×d185×h60		

・ 軽くて丈夫なプラスチック製のツールケースです。

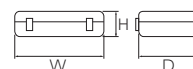

アクティブバディ

ACTIVE BUDDY

No.	品名	質量(g)	寸	小売参考価格
EK-50PH	アクティブバディ スリム	670	1	¥ 15,700
本体サイズ	W340×D290×H75			
内寸	w320×d215×h60 (30+30)			

・ ATB34P16・ATB3P10(● P.559)の専用インレイ付き。



EK-50PH

No.	品名	質量(g)	寸	小売参考価格
EK-30PH	アクティブバディ ポケット	100	1	¥ 3,120
本体サイズ	W120×D120×H40			
内寸	w110×d90×h30			

・ ATB3P10(● P.559)の専用インレイ付き。



EK-30PH

No.	品名	質量(g)	寸	小売参考価格
EK-25PH	アクティブバディ ミニ	50	1	¥ 2,560
本体サイズ	W105×D85×H40			
内寸	w90×d60×h30			

・ ATPBRZ8603(● P.559)の専用インレイ付き。



EK-25PH

・ 品名の下に製品の機能を表す機能マークを入れてあります。マークの意味は● P.004~005をご参照ください。

・ ●のついている製品は在庫確認の上ご注文ください。

メカキットケース(自動車整備向け) WALL HUNG TOOL CHEST (AUTOMOTIVE)



No.	質量(kg)	寸	小売参考価格
MK91A-M	18	1	¥ 91,000

本体サイズ	W1,125×D145×H630
カラー	シャッター:シルバー、工具吊パネル:ブラック

- ・影絵に合わせて工具が吊れます。
- ・盗難を防ぐスライドシャッター付き。
- ・南京錠等による施錠が可能です。(本製品には鍵は付属していません。)

注意
CAUTION
・アンカーによる施工が必要です。

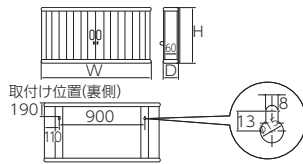

メカキットケース(一般機械整備向け) WALL HUNG TOOL CHEST (INDUSTRIAL)



No.	質量(kg)	寸	小売参考価格
MK81A-M	18	1	¥ 91,000

本体サイズ	W1,125×D145×H630
カラー	シャッター:シルバー、工具吊パネル:ブラック

- ・影絵に合わせて工具が吊れます。
- ・盗難を防ぐスライドシャッター付き。
- ・南京錠等による施錠が可能です。(本製品には鍵は付属していません。)

注意
CAUTION
・アンカーによる施工が必要です。

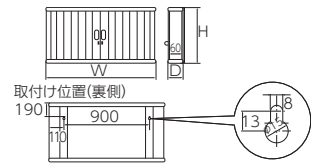

薄型収納メタルケース THIN METAL STORAGE CASE



工具収納例
※ 工具は別売です。

No.	質量(kg)	寸	小売参考価格
EKS-103	14	1	¥ 52,900

本体サイズ W600×D145×H600
・工具セットSK3561SS用の薄型収納メタルケース。影絵を施し、工具の管理にも便利です。(SK3561SSの詳細はP.151をご参照ください)

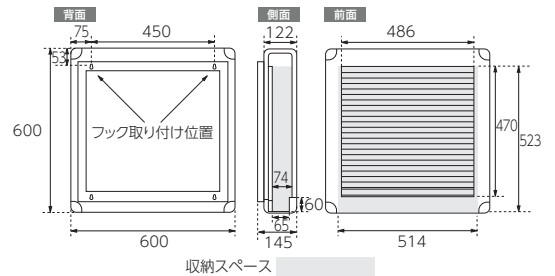

注意
CAUTION
壁かけ、すえ置きにかかわらず、アンカーによる施工が必要です。壁の材質や構造により壁を補強する必要があります。

薄型収納メタルケース用デスクトップスタンド DESK TOP STAND FOR METAL CASE

EKS本体専用



背面4個のボルトで簡単に組立てられます。

No.	L	W	H	h	T	質量(kg)	寸	小売参考価格
EKS-301	240	50	197	55	3.2	2.6	1	¥ 7,410

- ・次世代型収納具[EKシリーズ]のコンセプトを踏襲した、薄型収納メタルケース[EKS-103]を自立使用可能にするデスクトップスタンドです。背面に4個所のボルトで固定します。
- ・薄型収納メタルケース[EKS-103]の専用デスクトップスタンドです。
- ・設置面の奥行が240mmの薄さで、机の上に置いても作業スペースが確保できます。
- ・ケースに10°傾きを持たせることで、安定性を向上させると同時に、収納された工具が確認し易くなっています。

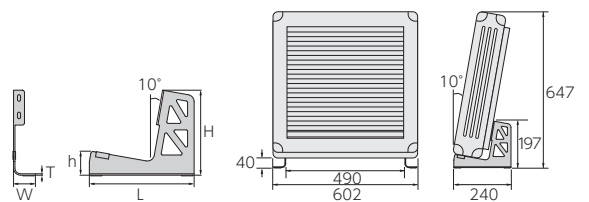

収納具編
TOOL STORAGE

その他収納具・
収納具用アクセサリ
STORAGE ACCESSORIES

ツールバッグ(黒)
TOOL BAG (BLACK)



No.	展開時サイズ	質量(g)	小売参考価格
MCKB-B	260×490(ベルト、フラップ除く)	270	¥ 3,880

- ・ライダーズメンテナンスツールセット(MCK3140 P.164)で使用しているツールバッグです。
- ・材質:ナイロン(本体)、PVC(本体ウラ)、PP(フチ、テープ)

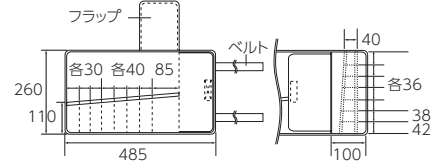

ミニチェスト&ミニキャビネットセット
MINI CHEST & MINI CABINET SET



※工具は別売です。
※写真はイメージです。
複数の引出しを同時に開けないでください。

No.	質量(kg)	個	小売参考価格
SKX0010R	7.5	1	¥ 41,400

セット内容	
SKX0012	ミニチェスト(2段2引出し)
SKX0514	ミニキャビネット(4段4引出し)

- 引出し取り外し方法 P.176
- ・工具や小物、パーツ類の収納を快適に。
 - ・本格志向のこだわりを詰め込んだホビーケース。
 - ※補修部品を設定しています。詳細は取扱店にお問い合わせください。

ミニチェスト(2段2引出し)
MINI CHEST (2 STAGES, 2 DRAWERS)



No.	質量(kg)	個	小売参考価格
SKX0012	3.1	1	¥ 17,400

本体サイズ	W300×D150×H145(サイドハンドル含む)
トップサイズ	w270×d140×h30×1
引出しサイズ	w215×d130×h38×2
トップマット×1 引出しマット×2	

- 引出し取り外し方法 P.176
- ※補修部品を設定しています。詳細は取扱店にお問い合わせください。

ミニキャビネット(4段4引出し)
MINI CABINET (4 STAGES, 4 DRAWERS)

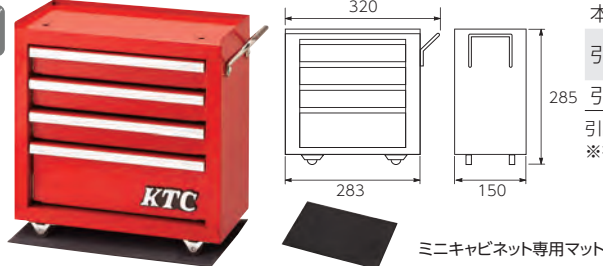

No.	質量(kg)	個	小売参考価格
SKX0514	4.4	1	¥ 24,000

本体サイズ	W320×D150×H285(サイドハンドル含む)
引出しサイズ	w215×d130×h38×3 w215×d130×h80×1
引出しマット×4 ミニキャビネット専用マット×1(施錠はできません。)	

- 引出し取り外し方法 P.176
- ※補修部品を設定しています。詳細は取扱店にお問い合わせください。

マグネットT形レンチホルダー
MAGNETIC T-SHAPED WRENCH HOLDER



No.	W	D	H	質量(g)	個	小売参考価格
YKHD-5TM	110	155	180	370	1	¥ 5,270

- ・マグネットで取り付けができるT形レンチ用ホルダーです。
- ・使用しないときはアーム部を折りたたむことができます。
- ・ラバーモールド採用で滑り落ちを防止します。

注意
CAUTION
・耐荷重以上は載せない。
・0.8mm厚以上の平らな鉄板に設置する。

耐荷重：3kg

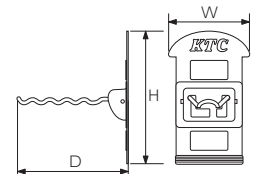

・本来の使用目的以外の使用をしないでください。

表示価格は「小売参考価格」であり消費税は含まれておりません。

マグネットペーパーホルダー MAGNETIC PAPER HOLDER



使用状態

No.	W	D	H	質量(g)	個	小売参考価格
YKHD-RPM	130	85	102	640(2個)	1	¥ 5,320

- ・ロール状のペーパーウエスをマグネットにより取り付けることができます。
- ・左右独立式で最大φ120mm、幅500mmまでのペーパーウエスに対応します。
- ・強力ラバーマグネット採用により滑り落ちを防止します。



- ・耐荷重以上は載せない。
- ・0.8mm厚以上の平らな鉄板に設置する。

耐荷重：1kg

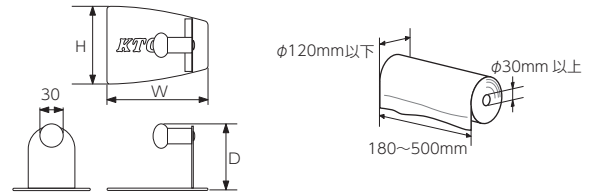

マグネットスプレー缶ホルダー MAGNETIC SPRAY CAN HOLDER



使用状態

No.	W	D	H	質量(kg)	個	小売参考価格
YKHD-02	405	100	134	1.1	1	¥ 7,250

- 付属品：取付けねじ×2、取付けスペーサー×2、滑り止めシート×1。
- 適用 ・直径76mm以下で高さ350mm以下のスプレー缶。
- 特長 ・強力なマグネットでキャビネット等に取り付け可能な4穴タイプ。
 ・深さのあるホルダーでパーツクリーナー等のロング缶の収納が可能です。
 ・収納物を転倒しにくくし、収納時の音も抑える滑り止めシート付き。
 ・両サイドのカバーは樹脂製。
 ・背面のマグネットには、取り付け対象物を傷つけないラバーを装着。
 ・付属の取付けねじとスペーサーでねじ止めが可能。
 (当社ローラーキャビネットEKW-1000シリーズおよびSKX3000シリーズが対象)



- ・耐荷重以上は載せない。

耐荷重：4kg

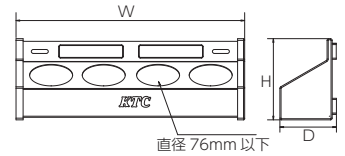

マグネットスプレー缶ホルダー MAGNETIC SPLAY CAN HOLDER



使用例(左:パーツクリーナー、右:フィルタオイルキャッチャー)

No.	質量(g)	個	小売参考価格
YKHD-04	400	1	¥ 4,150

- 用途 ・キャビネットなどの側面に貼り付け、スプレー缶を保管するホルダー。
- 適用 ・直径62~74mm、重量3kg以下
- 特長 ・フィルタオイルキャッチャー(AVP-6376 P.498)にも対応
 ・背面マグネットには取付け対象物を傷つけないラバーを装着。



- ・耐荷重以上は載せない。

耐荷重：3kg

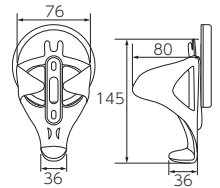

マグネットボウル MAGNETIC PARTS BOWL

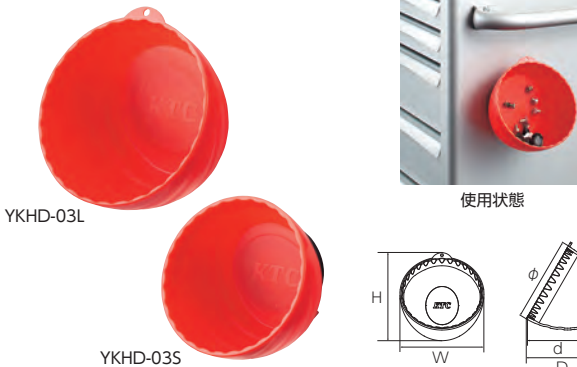

使用状態

YKHD-03L

YKHD-03S

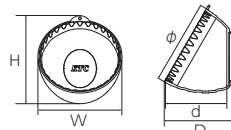

No.	本体材質	φ(外径)	W	D	d	H	質量(g)	個	小売参考価格
YKHD-03S	ABS	114	114	99	83	113	180	1	¥ 1,900
YKHD-03L	ABS	153	153	132	114	161	380	1	¥ 2,490

- 用途 ・ねじ、部品、小物パーツ等の収納ボウル。
- 特長 ・強力なマグネットによりキャビネット等に自由に取り付け可能です。
 ・作業中に取り外したねじを収納し、紛失を防ぎます。
 ・深さのあるボウル形状により、マグネットに付かない樹脂部品等の収納も可能です。
 ・割れにくく耐油性に優れたABS採用。
 ・樹脂製のため、不意の怪我や部品の傷を防ぎます。
 ・マグネット部には取り付け対象物を傷つけないラバーを装着。



- ・樹脂製のため、熱を加えない。
- ・耐荷重以上は載せない。

耐荷重：1kg

YKHD-03S、03L共通

・品名の下に製品の機能を表す機能マークを入れています。マークの意味は P.004~005をご参照ください。
 ・のついている製品は在庫を確認の上ご注文ください。

マグネットハンドルホルダー

MAGNETIC DRIVE HOLDER

6.3 sq.

9.5 sq.

12.7 sq.



YKHD-A2

YKHD-A3

YKHD-A4

No.	sq.	L	質量(g)	寸	小売参考価格
YKHD-A2	6.3	27	140	1	¥ 3,740
YKHD-A3	9.5	31	140	1	¥ 3,780
YKHD-A4	12.7	36	145	1	¥ 3,820

- ・強力マグネットでキャビネット等に取り付け可能です。
 - ・引出し内で転がりやすいハンドル類を安定して収納できます。
 - ・差込角部にボール溝があり、ハンドル類を確実に保持します。
- ※ラチェットハンドルは製品に含まれません。



使用状態
※工具は別売です。

耐荷重：900g

※静止時に限る

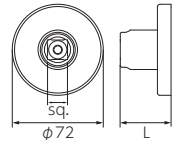

マグネットシート

MAGNET SHEET

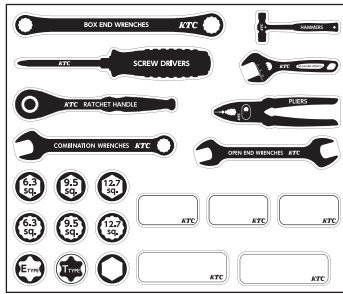

No.	シートサイズ	質量(g)	寸	小売参考価格
EHMG-1	W290×H245	280	1	¥ 1,310

- ・キャビネット等に貼り付けて、収納場所を一目で確認できます。
 - ・メモ留めとしても使用可能です。
 - ・マグネットの高さは29mmに統一しています。
- ※貼付個所の高さが29mm以上あることをご確認ください。



使用状態

マグネットインパクトレンチホルダー

MAGNETIC IMPACT WRENCH HOLDER

12.7 sq.

リペア

補給部品



YKHD-01

No.	W1	W2	D	H	質量(kg)	寸	小売参考価格
YKHD-01	150	104	110	380	1	1	¥ 7,880

- 適用
- ・ハンマーケースが82mm以下の12.7sq.インパクトレンチ。
 - ・差込角12.7sq.ソケット。
- 特長
- ・強力なマグネットでキャビネット等に取り付け可能。
 - ・インパクトレンチをすっきりと収納し、スムーズに取り出し可能。
 - ・インパクトレンチホルダー部は滑り止め加工を施し、不意な落下を防止。
 - ・12.7sq.ソケットが収納できるホルダー付き。(ピン・リングを装着したままソケットホルダーに差し込むことはできません)
 - ・背面のマグネットには、取り付け対象物を傷つけないラバーを装着。



使用状態
※工具は別売です。

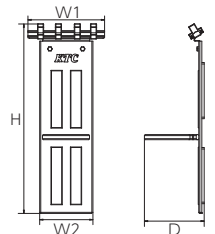

耐荷重：5kg

警告
WARNING

- ・インパクトレンチ収納時には必ずエアホースを外す。

注意
CAUTION

- ・耐荷重以上は載せない。

補給部品

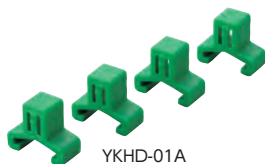

YKHD-01A

No.	品名	質量(g)	小売参考価格
YKHD-01A	インパクトレンチホルダー用クリップセット[4コ組]	10	¥ 1,070

レンチラック (スパナ／めがねレンチ／コンビネーションレンチ用) WRENCH RACK

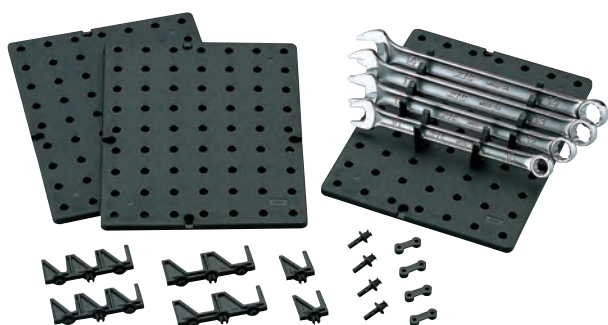

使用状態 ※工具は別売です。

No.		小売参考価格
TEH1SM		¥ 2,500
セット内容		
ベース	180×140×5.5×3	
ラックピン A	小サイズ用(19×21程度迄) 3本掛け×4	
ラックピン B	大サイズ用(19×21~24×27程度) 2本掛け×2	
ラックピン C	小サイズ用 1本掛け×4	
ピン	×4	
ジョイント	×4	

- ・工具箱やキャビネット内の工具をすっきり収納できます。
- ※3枚並べるとEKR-103A(☉P.179)やSKX0223, SKX0213シリーズ(☉P.180, 181)にぴったり収納できます。
- ・ベースの組換えやラックピンの配置が自由にできるので、自分の好みに整理できます。
- ・材質はPP樹脂を使用。軽量で対薬品性に優れています。

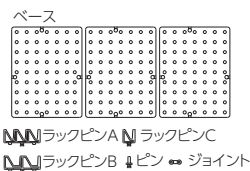

補給部品

No.	品名	数量	小売参考価格
EH1SM210	ラックピンA	10	¥ 890
EH1SM310	ラックピンB	10	¥ 890
EH1SM410	ラックピンC	10	¥ 480
EH1SM510	ピン	10	¥ 480
EH1SM610	ジョイント	10	¥ 480

ガレージマット GARAGE MAT



No.	サイズ	質量(kg)	畳	小売参考価格
EKR-701	W900×D600	1.3	1	¥ 26,800

- ・様々な整備シーンにおいて活用できる汎用マットです。
- ・チェストや両開きケースの下に敷いて床やケース類のキズを防止。パーツ類の直置きによるキズや汚れも防げます。
- ・ひざをつくような低姿勢での作業時、マットを敷いておくことでひざの痛みを軽減させることができます。
- ・材質：ポリプロピレン

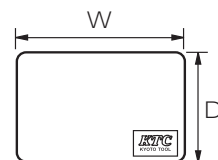

各種収納具用のトレイをラインナップしています。
詳細はWEBサイトをご覧ください。

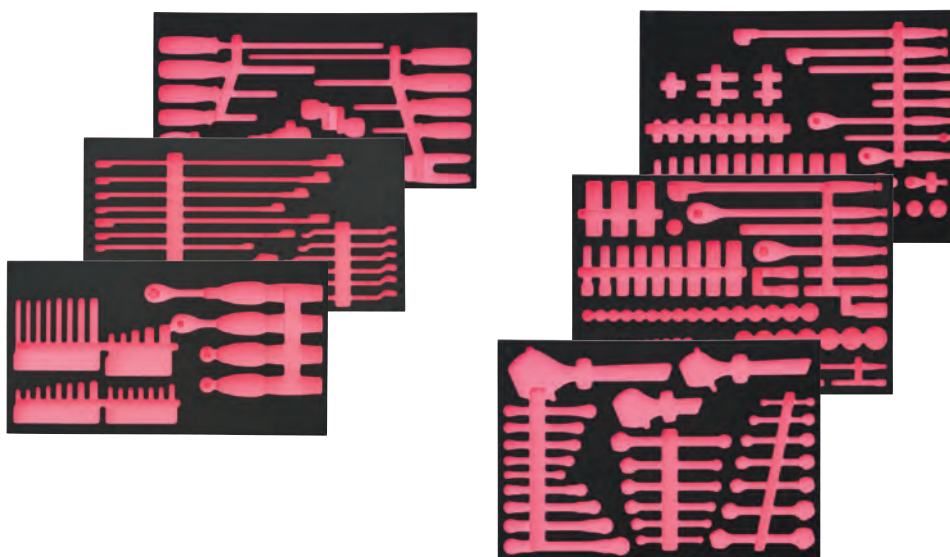

・品名の下に製品の機能を表す機能マークを入れています。マークの意味は☉P.004~005をご参照ください。
・●のついている製品は在庫を確認の上ご注文ください。