

ネプロス編

nepros

neXT	050
ツールセット	063
ソケット・駆動工具	068
レンチ	112
プライヤ	122
ドライバ	125

nepros

強さ、使い良さ、美しさを兼ね備えた 究極の工具。

neprosは、世界最高水準の工具を追い求め、5年に及ぶ開発期間を経て、1995年に誕生しました。その後も、プロメカニック、エンジニアの声に耳を傾け「より強い、より使いよい、より美しい」をコンセプトに進化を続けています。

※「nepros」とは、New Professional Satisfaction (達人の新たな満足)の意味です。



ラチェットハンドル

90枚ギアの小型化や精密8段クロウによりコンパクトなヘッドを実現。グリップ部の軽量化で連続作業でも疲れを感じさせない。





ソケット

接触面を大きくすることでより確実な締め付け・緩め作業が行えるパワーフィット形状を採用。外径、全長、口径部の深さを最小限に抑えた、世界最高水準の超コンパクトサイズ。

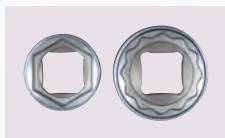

ハーフムーンレンチ

左右の柄のアーチが異なる独自形状が、より広い範囲の作業に適用。表面に施された硬質系クロムめっきの美しさと所有感を満たします。



スパナ

作業性を追求し、外径を極力小さくし、負荷のかかるヘッド部にボリュームを持たせたKTC独自の「やり形」形状を採用。コンパクトと口開きにくい強靭さを両立。



ドライバ

六角断面形状で流線型の独自な木柄は天然木の風合いを生かした塗装仕上げ。握りやすく優れたパワー伝達を実現。



めがねレンチ

口径部とボルト・ナットの接触面積を最大にするため、接触面にならないテーパを最小限に設計。



プライヤ類

使用感へのこだわりが生んだソフトグリップは、つかむ、切る、回すといった様々な作業において、力強い安定感を発揮。



ネプロス編
nepros

neXT

ネプロスツールセット[42点組]

neXT TOOL SET [42pcs.]

9.5sq.

42 pcs.



No.	入組点数	質量(kg)	標準小売価格
⑦ NTX1WA42A	42	36	¥ 363,000

セット内容	
NTX1WA42AT	入組品・トレイ ×1
NEKT-W2013	ワイドベース(3段3引出し) ×1

※写真はイメージです。複数の引出しを同時に開けないでください。
工場出荷時梱包単位 1(2ケ口)

入組内容	
9.5sq.ソケット(六角)	NB3-055,07,08,10,12,13,14,17,19,21,22
9.5sq.ディープソケット(六角)	NB3L-08,10,12,13,14
9.5sq.ヘキサゴンビットソケット	NBT3-04,05,06,08
9.5sq.クロスビットソケット	NBT3P-2
9.5sq.ラチェットハンドル	NBR390A
9.5sq.スピナハンドル	NBS3
9.5sq.エクステンションバー	NBE3-050,075,150
9.5sq.クイックスピナ	NBE38
9.5sq.ユニバーサルジョイント	NBJ3
コンビネーションレンチ	NMS2-08,10,12,13,14,17
モンキレンチ	NWM-250
プライヤ	NPJ-200
ラジオペンチ	NPSL-150
ワイドニッパ	NPN-150BW
木柄ドライバ(マイナス)	ND3M-055,06
木柄ドライバ(クロス)	ND3P-1,2

補給部品

No.	品名	質量(kg)	標準小売価格
⑦ NTX1WA42AT2	トレイ	0.7	¥ 15,500

工場出荷時梱包単位 1

引出し1段目

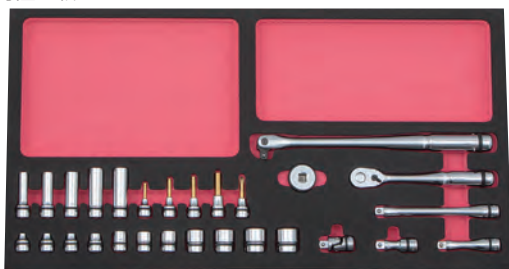

引出し2段目



NTX1WA42AT2

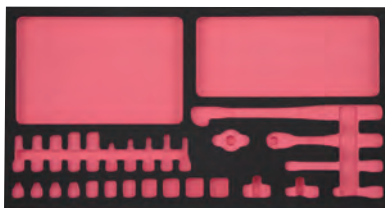

・品名の下に製品の機能を表す機能マークを入れています。マークの意味は⑦ P.004~005をご参照ください。
・⑦のついている製品は在庫を確認の上ご発注ください。

ネプロスツールセット [27点組]

neXT TOOL SET [27pcs.]

9.5sq.

27 pcs.



ネプロス編

neXT



NTX1WB27AT2



No.	入組点数	質量(kg)	標準小売価格
NTX1WB27A	27	21.5	¥ 287,000
セット内容			
NTX1WB27AT	入組品・トレイ	×1	
NEKT-W2111	ワイドファースト(2段1引出し)	×1	
工場出荷時梱包単位 1(2ヶ口)			
入組内容			
9.5sq.ソケット(六角)	NB3-08,10,12,13,14,17,19		
9.5sq.ラチェットハンドル	NBR390A		
9.5sq.スピナハンドル	NBS3		
9.5sq.エクステンションバー	NBE3-075,150		
9.5sq.クイックスピナ	NBE38		
9.5sq.ユニバーサルジョイント	NBJ3		
コンビネーションレンチ	NMS2-08,10,12,13,14,17		
モンキレンチ	NWM-250		
プライヤ	NPJ-200		
ラジオペンチ	NPSL-150		
ワイドニッパ	NPN-150BW		
木柄ドライバ(マイナス)	ND3M-055,06		
木柄ドライバ(クロス)	ND3P-1,2		

補給部品

No.	品名	質量(g)	標準小売価格
NTX1WB27AT2	トレイ	500	¥ 8,240
工場出荷時梱包単位 1			

ネプロスツールセット [27点組]

neXT TOOL SET [27pcs.]

9.5sq.

27 pcs.

引出し1段目



引出し2段目



引出し3段目



NTX1NA27AT2



No.	入組点数	質量(kg)	標準小売価格
NTX1NA27A	27	26	¥ 310,000
セット内容			
NTX1NA27AT	入組品・トレイ	×1	
NEKT-N2012	ナローベース(3段2引出し)	×1	
※写真はイメージです。複数の引出しを同時に開けないでください。 工場出荷時梱包単位 1(2ヶ口)			
入組内容			
9.5sq.ソケット(六角)	NB3-08,10,12,13,14,17,19		
9.5sq.ラチェットハンドル	NBR390A		
9.5sq.スピナハンドル	NBS3		
9.5sq.エクステンションバー	NBE3-075,150		
9.5sq.クイックスピナ	NBE38		
9.5sq.ユニバーサルジョイント	NBJ3		
コンビネーションレンチ	NMS2-08,10,12,13,14,17		
モンキレンチ	NWM-250		
プライヤ	NPJ-200		
ラジオペンチ	NPSL-150		
ワイドニッパ	NPN-150BW		
木柄ドライバ(マイナス)	ND3M-055,06		
木柄ドライバ(クロス)	ND3P-1,2		

補給部品

No.	品名	質量(g)	標準小売価格
NTX1NA27AT2	トレイ	500	¥ 15,500
工場出荷時梱包単位 1			

ワイドベース(3段3引出し) PAT. D.PAT neXT STORAGE WIDE (3 STAGES, 3 DRAWERS)

グッドデザイン賞受賞商品



No.	質量(kg)	標準小売価格
NEKT-W2013	31.5	¥ 192,000
引出し	内寸w610×d310×h60mm×3段(耐荷重5kg)	
付属品	引出しマット×3	

・3段引出しのneXT基本ユニットです。
※工具は含まれておりません。
工場出荷時梱包単位 1

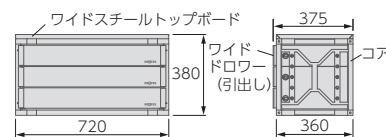

ワイドエクステンション(2段1引出し) PAT. D.PAT neXT STORAGE WIDE (2 STAGES, 1 DRAWER)

グッドデザイン賞受賞商品



No.	質量(kg)	標準小売価格
NEKT-W2011	18	¥ 138,000
引出し	内寸w610×d310×h60mm×1段(耐荷重5kg)	
トレイ	内寸w660×d345×h70mm×1段(耐荷重15kg)	
付属品	引出しマット×3、ボルト・ナットセット(連結用)	

・NEKT-W2013とNEKT-W2111の下に連結できる拡張ユニットです。
※工具は含まれておりません。
工場出荷時梱包単位 1

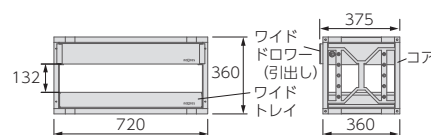

ワイドファースト(2段1引出し) PAT. D.PAT neXT STORAGE WIDE (2 STAGES, 1 DRAWER)

グッドデザイン賞受賞商品



No.	質量(kg)	標準小売価格
NEKT-W2111	18	¥ 156,000
棚	w645×d355mm×1段(耐荷重5kg)	
引出し	内寸w610×d310×h60mm×1段(耐荷重5kg)	
付属品	引出しマット×3	

・引出し1段と角度を変えられるシェルフ(棚)を設けたエントリーユニットです。
※工具は含まれておりません。
工場出荷時梱包単位 1

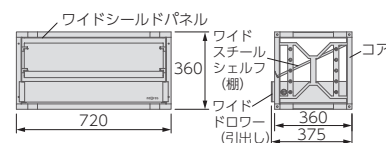

ナローベース(3段2引出し) PAT. D.PAT neXT STORAGE NARROW (3 STAGES, 2 DRAWERS)

グッドデザイン賞受賞商品



No.	質量(kg)	標準小売価格
NEKT-N2012	23	¥ 172,000
引出し	内寸w250×d310×h60mm×2段(耐荷重3kg)	
トレイ	内寸w300×d345×h70mm×1段(耐荷重7.5kg)	
付属品	引出しマット×3	

・コアフレームを縦置きにしたナロータイプです。
※工具は含まれておりません。
工場出荷時梱包単位 1

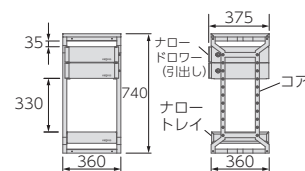

コア

neXT ACCESSORIES FRAME CORE



ワイド方向

ナロー方向

No.		質量 (kg)	標準小売価格
NEKC-CR	ワイド方向使用時 W720×D360×H360 ナロー方向使用時 W360×D360×H720	8.3	¥ 77,500

付属品 neXTエンブレム (NEKC-EM)

- 最新の構造最適化手法であるトポロジー解析を行い、高剛性と軽量化および高いデザイン性を実現しました。ワイド方向(横向)、ナロー方向(縦向)両方で使用できます。
- エクステンションA(連結用ボルト)を使用することで、ワイド方向使用時には積み上げて使用可能です。各モジュールとはねじで結合されるため、組立・拡張が容易です。

工場出荷時梱包単位 1

エンブレム

neXT ACCESSORIES EMBLEM



No.		質量 (g)	標準小売価格
NEKC-EM	92×33×厚み3	10	¥ 3,970

- テープによる貼付けのため好きな場所に貼れます。貼付け推奨位置は、ドロワー(引出し)の前面中心。

- 金属にめっき+塗装を施しており、高級感があります。

工場出荷時梱包単位 1

エクステンションA

neXT ACCESSORIES EXTENSION SET



No.		質量 (g)	標準小売価格
NEKC-EXA	六角穴付きボルト M8×L60 ×4 座金付六角ナット M8 ×4 平ワッシャ 呼び8 ×4	180	¥ 2,610

- コアをワイド方向で積み上げ、連結する時に必要となるボルトです。

工場出荷時梱包単位 1

ワイドスチールトップボード

neXT ACCESSORIES WIDE TOPBOARD (STEEL)



No.		質量 (kg)	標準小売価格
NEKW-ST	720×360×厚み20	4.1	¥ 15,900

付属品 小ねじ M6×L35 ×6

- 上面にものを置いたり、机や作業台として使用できるようになります。

工場出荷時梱包単位 1

ワイドウッドトップボード

neXT ACCESSORIES WIDE TOPBOARD (WOOD)



No.		質量 (kg)	標準小売価格
NEKW-WT	720×360×厚み20	4	¥ 26,100

付属品 小ねじ M6×L35 ×6

- 上面にものを置いたり、机や作業台として使用できるようになります。

工場出荷時梱包単位 1

ワイドシールドパネル

neXT ACCESSORIES WIDE PANEL

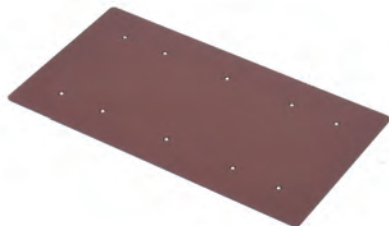

No.		質量 (g)	標準小売価格
NEKW-SP	665×355×厚み3	800	¥ 13,600
付属品	皿小ねじ M6×L40 ×6 皿小ねじ M6×L16 ×10 座金付六角ナット M6 ×10		

・ドロー（引出し）やシェルフ（棚）に収納したの見える、半透明のトップボードです。
工場出荷時梱包単位 1

ワイドドロー

neXT ACCESSORIES WIDE DRAWER



No.		質量 (kg)	標準小売価格
NEKW-DR	内寸W612×D311×H60	6.4	¥ 34,000
付属品	小ねじ M6×L8 ×4		

・正面に立った人の手がアクセスできる両サイドにドローハンドル（引出し取っ手）を配置。ケース横からの引出しの開閉も容易です。

工場出荷時梱包単位 1

ワイドディープドロー

neXT ACCESSORIES WIDE DRAWER (DEEP)



No.		質量 (kg)	標準小売価格
NEKW-DDR	内寸W612×D311×H160	10	¥ 38,600
付属品	小ねじ M6×L8 ×8		

・正面に立った人の手が自然にアクセスできる両サイドにドローハンドル（引出し取っ手）を配置。ケース横からの引出しの開閉も容易です。

工場出荷時梱包単位 1

ワイドドローリアパネル

neXT ACCESSORIES WIDE PANEL (REAR)



No.		質量 (g)	標準小売価格
NEKW-DRRP	W649×D37×H99	600	¥ 4,540
付属品	タッピンねじ 呼び4×L8 ×4		

・ドロー背面を隠すことができるパネルです。

工場出荷時梱包単位 1

ワイドディープドローリアパネル

neXT ACCESSORIES WIDE PANEL (REAR, DEEP)



No.		質量 (kg)	標準小売価格
NEKW-DDRRP	W649×D37×H199	1	¥ 5,670
付属品	タッピンねじ 呼び4×L8 ×4		

・ドロー背面を隠すことができるパネルです。

工場出荷時梱包単位 1

・品名の下に製品の機能を表す機能マークを入れています。マークの意味は P.004～005をご参照ください。

・のついている製品は在庫を確認の上ご注文ください。

ワイドトレイ

neXT ACCESSORIES WIDE TRAY



No.		質量 (kg)	標準小売価格
NEKW-TR	内寸W663×D349×H69	3.2	¥ 19,300
付属品	小ねじ M6×L8 ×4 六角ナット M6 ×4		

・ 固定式のトレイです。
工場出荷時梱包単位 1

ワイドスチールシェルフ

neXT ACCESSORIES WIDE SHELFBOARD (STEEL)

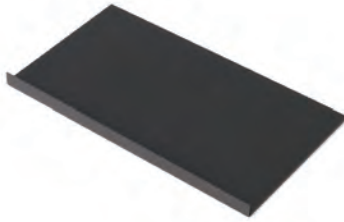

No.		質量 (kg)	標準小売価格
NEKW-SS	内寸W647×D359×L字受けH34 厚み10	2.7	¥ 27,200
付属品	小ねじ M6×L8 ×4 プレートサポート ×4		

・ 収納したものが外から見え、展示等に利用できます。角度をつけた取付けだけでなく、水平に取り付けることも可能です。
工場出荷時梱包単位 1

ワイドウッドシェルフ

neXT ACCESSORIES WIDE SHELFBOARD (WOOD)



No.		質量 (kg)	標準小売価格
NEKW-WS	内寸W647×D359×L字受けH34 厚み10	2.2	¥ 44,200
付属品	小ねじ M6×L8 ×4 プレートサポート ×4		

・ 収納したものが外から見え、展示等に利用できます。角度をつけた取付けだけでなく、水平に取り付けることも可能です。
工場出荷時梱包単位 1

ワイドガラスシェルフ

neXT ACCESSORIES WIDE SHELFBOARD (GLASS)

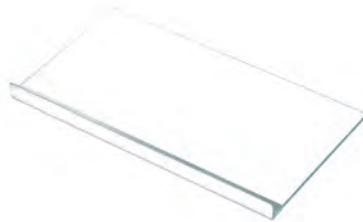

No.		質量 (kg)	標準小売価格
NEKW-GS	内寸W647×D359×L字受けH34 厚み8	5.1	¥ 47,600
付属品	小ねじ M6×L8 ×4 プレートサポート ×4		

・ 収納したものが外から見え、展示等に利用できます。角度をつけた取付けだけでなく、水平に取り付けることも可能です。
工場出荷時梱包単位 1

ナロースチールトップボード

neXT ACCESSORIES NARROW TOPBOARD (STEEL)



No.		質量 (kg)	標準小売価格
NEKN-ST	360×360×厚み20	2.1	¥ 12,500
付属品	小ねじ M6×L35 ×4		

・ 上面にものを置いたり、机や作業台として使用できるようになります。
工場出荷時梱包単位 1

ナローウッドトップボード

neXT ACCESSORIES NARROW TOPBOARD (WOOD)



No.		質量(kg)	標準小売価格
NEKN-WT	360×360×厚み20	2	¥ 20,400
付属品	小ねじ M6×L35	×4	

・上面にものを置いたり、机や作業台として使用できるようになります。
工場出荷時梱包単位 1

ナローシールドパネル

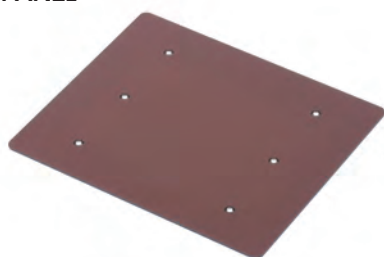
neXT ACCESSORIES
NARROW PANEL

No.		質量(g)	標準小売価格
NEKN-SP	305×355×厚み3	400	¥ 10,200
付属品	スペーサー	×6	
	皿小ねじ M6×L16	×6	
	皿小ねじ M6×L40	×6	
	皿小ねじ M6×L70	×4	
	座金付六角ナット M6	×6	

・ドローワー(引出し)やシェルフ(棚)に収納したものが見える、半透明のトップボードです。
工場出荷時梱包単位 1

ナロードロワー

neXT ACCESSORIES
NARROW DRAWER

No.		質量(kg)	標準小売価格
NEKN-DR	内寸W252×D311×H60	5.2	¥ 31,800
付属品	小ねじ M6×L8	×4	

・正面に立った人の手が自然にアクセスできる両サイドにドローワーハンドル(引出し取っ手)を配置。ケース横からの引出しの開閉も容易です。
工場出荷時梱包単位 1

ナローディープドローワー

neXT ACCESSORIES
NARROW DRAWER
(DEEP)

No.		質量(kg)	標準小売価格
NEKN-DDR	内寸W252×D311×H160	8.1	¥ 35,700
付属品	小ねじ M6×L8	×8	

・正面に立った人の手が自然にアクセスできる両サイドにドローワーハンドル(引出し取っ手)を配置。ケース横からの引出しの開閉も容易です。
工場出荷時梱包単位 1

ナロードロワーリアパネル

neXT ACCESSORIES NARROW PANEL (REAR)



No.		質量(g)	標準小売価格
NEKN-DRRP	W289×D37×H99	300	¥ 3,970
付属品	タッピンねじ 呼び4×L8	×4	

・ドローワー背面を隠すことができるパネルです。
工場出荷時梱包単位 1

ナローディープロワーリアパネル

neXT ACCESSORIES NARROW PANEL (REAR, DEEP)



No.		質量 (g)	標準小売価格
NEKN-DDRRP	W289×D37×H199	500	¥ 4,540
付属品	タッピンねじ 呼び4×L8 ×4		

・ドロワー背面を隠すことができるパネルです。
工場出荷時梱包単位 1

ナロートレイ

neXT ACCESSORIES
NARROW TRAY

No.		質量 (kg)	標準小売価格
NEKN-TR	内寸W303×D349×H69	1.8	¥ 14,800
付属品	小ねじ M6×L8 ×4 六角ナット M6 ×4		

・固定式のトレイです。
工場出荷時梱包単位 1

ナロースチールシェルフ

neXT ACCESSORIES
NARROW SHELFBOARD (STEEL)

No.		質量 (kg)	標準小売価格
NEKN-SS	内寸W287×D359×L字受けH34 厚み10	1.2	¥ 23,800
付属品	小ねじ M6×L8 ×4 プレートサポート ×4		

・収納したものが外から見え、展示等に利用できます。角度をつけた取付けだけでなく、水平に取り付けることも可能です。
工場出荷時梱包単位 1

ナローウッドシェルフ

neXT ACCESSORIES NARROW SHELFBOARD (WOOD)



No.		質量 (kg)	標準小売価格
NEKN-WS	内寸W287×D359×L字受けH34 厚み10	1.1	¥ 38,600
付属品	小ねじ M6×L8 ×4 プレートサポート ×4		

・収納したものが外から見え、展示等に利用できます。角度をつけた取付けだけでなく、水平に取り付けることも可能です。
工場出荷時梱包単位 1

ナローガラスシェルフ

neXT ACCESSORIES NARROW SHELFBOARD (GLASS)

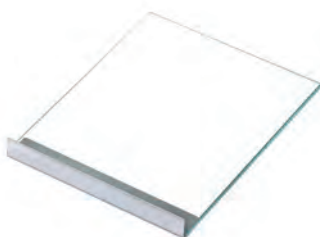

No.		質量 (kg)	標準小売価格
NEKN-GS	内寸W287×D359×L字受けH34 厚み8	2.3	¥ 42,000
付属品	小ねじ M6×L8 ×4 プレートサポート ×4		

・収納したものが外から見え、展示等に利用できます。角度をつけた取付けだけでなく、水平に取り付けることも可能です。
工場出荷時梱包単位 1

ハイトアジャスター

neXT ACCESSORIES ADJUSTER



No.	入組内容	質量(g)	標準小売価格
NEKC-HA	本体×4 座付きナットM8×8	200	¥ 7,030

- ・付属ナットの取付位置により高さ方向のレベル合わせが可能です。
- ・コアの端部に直付けすることで容易に取付けできます。
- ・コア使用方向 ワイド、ナローのどちらにも組付けできます。

スモールキャスター

neXT ACCESSORIES CASTER (SMALL)



No.	入組内容	質量(g)	標準小売価格
NEKC-SCA	ロック付き×2、ロック無し×2、座付き ナットM8×4、補強ワッシャ×4	600	¥ 14,300

- ・床面を傷つけにくい軟質樹脂を使用したΦ50のキャスターです。
 - ・四輪共自在(軸を中心に旋回する)キャスターで狭い場所等の移動に有利です。
 - ・四輪中二輪はロック付きです。(車輪のみロック)
 - ・補強プレートを介し端部に組付けすることで、容易に取付けできます。
 - ・コア ワイド方向、ナロー方向のどちらにも組付けできます。(ワイド方向はコア2段重ねまで、ナロー方向はコア1段のみ)
- ※屋内専用(屋外で使用する場合はラージキャスター NEKC-LCAを使用してください。)

ラージキャスター

neXT ACCESSORIES CASTER (LARGE)



No.	入組内容	質量(g)	標準小売価格
NEKC-LCA	ロック付き×2、ロック無し×2、ナットM8 ×4、ワッシャ×4、補強ワッシャ×4	1,300	¥ 33,600

- ・床面を傷つけにくい軟質樹脂を使用したΦ100のキャスターです。
 - ・四輪共自在(軸を中心に旋回する)キャスターで狭い場所等の移動に有利です。
 - ・四輪中二輪はロック付きです。
 - ・ロックは車輪の回転と車軸の旋回を同時にロックします。(ツーウェイロック)
 - ・補強プレートを介し端部に組付けすることで、容易に取付けできます。
 - ・コア ワイド方向、ナロー方向のどちらにも組付けできます。(ワイド方向はコア3段重ねまで、ナロー方向はコア1段のみ)
- ※屋内・屋外用(未舗装路では使用不可)

ネプロス Walnut ツールセット [29点組]

1/4"sq. WALNUT TOOL SET [29pcs.]

6.3sq.

29 pcs.



引出し1段目



引出し2段目



No.	入組点数	質量(kg)	標準小売価格
NTX929W	29	15.4	¥ 489,000

セット内容			
NTX929WT	入組品	×	1
NEKR-104W	チェスト Walnut (4段3引出し)	×	1

工場出荷時梱包単位 1 (2ヶ口)

入組内容	
6.3sq.ソケット (六角)	NB2-08,10,12,13,14
6.3sq.ヘキサゴンビットソケット	NBT2-02,025,03,04,05,06
6.3sq.ラチェットハンドル	NBR290
6.3sq.ショートスピナハンドル	NBS2S
6.3sq.エクステンションパー	NBE2-050,075
木柄ドライバ貫通タイプ(マイナス)	ND3M-06
木柄ドライバ貫通タイプ(クロス)	ND3P-1,2
木柄スタッドドライバ(マイナス)	ND3MS-06
木柄スタッドドライバ(クロス)	ND3PS-2
コンビネーションレンチ	NMS2-08,10,12,13,14
モンキレンチ	NWM-250
ニッパ	NPN-150
ラジオペンチ	NPSL-150
プライヤ	NPJ-150

ネプロス Walnut 漆ラチェットハンドルセット [7点組]

3/8"sq. WALNUT URUSHI RATCHET HANDLE SET [7pcs.]

9.5sq.

7 pcs.



No.	入組点数	質量(kg)	標準小売価格
NTX907JWA	7	14.1	¥ 2,778,000

セット内容			
NTX907JWAT	入組品	×	1
NEKR-104W	チェスト Walnut (4段3引出し)	×	1

※漆ラチェットハンドルセットは受注生産です。

工場出荷時梱包単位 1 (2ヶ口)

入組内容	
柳 (やなぎ)	NBR390AJYA
流紋唐草 (りゅうもんからくさ)	NBR390AJKAR
市松 (いちまつ)	NBR390AJCHE
老亀 (ろうき)	NBR390AJKAM
瑞雲 (ずいうん)	NBR390AJZU
源氏車 (げんじぐるま)	NBR390AJGE
龍 (たき)	NBR390AJTA

チェスト Walnut (4段3引出し)

WALNUT CHEST (4STAGES,3DRAWERS)



仕切り板



小トレイ



No.	質量(kg)	標準小売価格
NEKR-104W	11	¥ 284,000

本体	W552×D325×H382 (耐荷重20kg※天板)
小引出し	w106×d162×h22 (耐荷重1kg)
可動式トレイ	w429×d290.5×h25~35 (耐荷重5kg)
引出し上下	w400×d246×h52 (耐荷重5kg)
付属品	仕切り板×6, 小トレイ

・リビング等に馴染む高級材料ウォールナットを使用。
衝撃に強く乾燥後の狂いも少ないため、工具箱の材料としても適しています。
工場出荷時梱包単位 1

漆 9.5sq.ラチェットハンドル PAT
3/8"sq. URUSHI RATCHET HANDLE



NBR390AJYA



NBR390AJKAR



NBR390AJCHE



NBR390AJKAM



NBR390AJZU



NBR390AJGE



NBR390AJTA

No.	柄	送り角度	B	φ	T	L	質量(g)	標準販売価格
⑦ NBR390AJYA	柳	4°	26	20	14	180	245	¥ 258,000
⑦ NBR390AJKAR	流紋唐草	4°	26	20	14	180	245	¥ 268,000
⑦ NBR390AJCHE	市松	4°	26	20	14	180	245	¥ 258,000
⑦ NBR390AJKAM	老亀	4°	26	20	14	180	245	¥ 340,000
⑦ NBR390AJZU	瑞雲	4°	26	20	14	180	245	¥ 258,000
⑦ NBR390AJGE	源氏車	4°	26	20	14	180	245	¥ 546,000
⑦ NBR390AJTA	瀧	4°	26	20	14	180	245	¥ 567,000

・ヘッドの小型化、軽量化、バランスの最適化により使いやすいラチェットハンドルに深化したNBR390A(⑦ P.099)のグリップ部に、世界でJAPANと呼ばれる「漆」をまとった究極の一振り。

・漆は経年変化により透明感を増します。その変化もお楽しみいただけます。

・機能美と伝統美が融合し、通常の工具としても使用いただけます。

※当製品は受注生産品です。ご注文後約1~3ヶ月で発送となります。(商品・数量により異なります。)

※リペアキット(NBR390A-K)を設定しています。

※補修部品を設定しています。詳しくは⑦ P.613をご参照ください。

工場出荷時梱包単位 1



・破損や空転の原因になるので、左右の切替レバー操作は確実に行う。

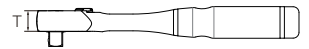
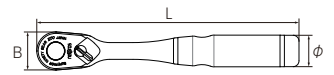

nepros
URUSHI Ratchet Handle
機能美×伝統美
京の美意識が融合した
究極の一振り。

ハンドツールの世界最高峰「ネプロス」が世界でJAPANとも呼ばれる「漆」をまとった完全受注生産モデル。質実剛健な「先進の技術」に絢爛豪華な「伝統の装飾」が交わることで切り開かれた“機能美×伝統美”という新たな地平。[COOL KYOYO 2011]に参考出品され、注目を集めた逸品が10年ぶりに進化したラチェットハンドルのヘッドがNBR390Aに。京都の伝統技法とKTCの最も美しい工具の融合をお楽しみください。

伝統技法



工具と漆。実用と鑑賞。その一見、相反する価値に通じるのが「京の美意識」。歴史を振り返っても、「漆」は数多くの道具に彩りを与え、人々を楽しませてきた。その系譜として選ばれたネプロス漆ラチェットハンドルの七種の図柄は、極めて正統な伝統的技法によって、一振り一振り描かれている。

製造工程



ネプロスが持つ美しいフォルムは、京の伝統を現代へと伝える漆の匠の心をつかんだ。KTCが切り開こうとする新たな地平、「機能美×伝統美」。そこに求められるクオリティに応える佐藤喜代松商店は、漆を知り尽くしたエキスパートであり、同時に、漆に新たな価値を与えようとするチャレンジャーでもある。

・品名の下に製品の機能を表す機能マークを入れています。マークの意味は⑦ P.004~005をご参照ください。

・⑦のついている製品は在庫を確認の上ご注文ください。

NEW ネプロス neXT
9.5sq.ラチェットハンドル PAT. D.PAT
3/8"sq. nepros neXT RATCHET HANDLE

グッドデザイン賞受賞商品



No.	送り角度	B	φ	T	L	質量(g)	標準小売価格
NBR390X	4°	25.5	23	14	180	210	¥ 16,300

- ・表面にセラミックビーズを高速で衝突させるショットピーニング加工を施すことで、表面硬度が増し、強度がアップ。
- ・ヘッドの小型化、軽量化、バランスの最適化でより使いやすいラチェットハンドルに。
- ・小型・軽量と強度を実現した90枚ギアと精密8段クロウで、ネプロスの操作性を継承。
- ・再利用コルク素材のトレイとプラスチックを使用しない梱包材を採用。



注意
 ・破損や空転の原因になるので、左右の切替レバー操作は確実に行う。

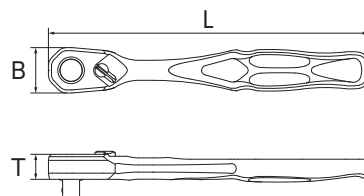

作業に合わせて最適化された形状で、
ワンランク上の使い良さを追求

ラチェット全体のエッジを無くし、指で持つ箇所は平面に、握る部分はラウンド形状にすることで、ヘッド、首、グリップ全ての作業でワンランク上の使い良さを実現。



ヘッドと首部の側面を平面にすることで、安定した早回しを可能に

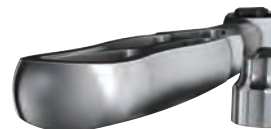

手にやさしいラウンド形状が、グリップを持った本締め作業性を向上させる

究極の軽さに、
**強さを兼ね備えた
 X構造**

トポロジー最適化により生み出されたX構造が、工具に求められる理想の形を実現。極限までそぎ落としした形状でありながら、ラチェット全体で負荷を分散することで、強さと究極の軽さを両立。

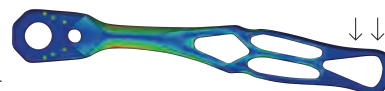

NEW ネプロスneXT
**9.5sq.ラチェットハンドルヘッド
 リペアキット** PAT
REPAIR KIT FOR 3/8"sq. 90-TOOTH RATCHET HANDLE



No.	入組内容	質量(g)	標準小売価格
NBR390X-K	ドライブギア・クロウ・レバー・フタ各1、ピン・スプリング・皿小ねじ×2	40	¥ 5,360

- ・適用:NBR390X
- ※ヘッド交換時にはクロスドライバ(No.1)が必要です。

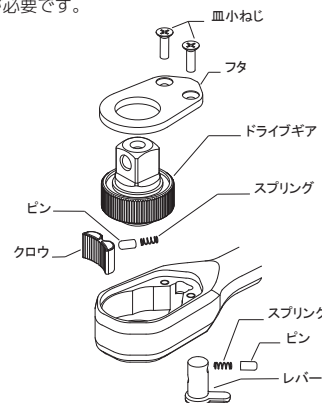

・分解、改造を行わないでください。

表示価格は「標準小売価格」であり消費税は含まれておりません。

ネプロス編

nepros

ツールセット

TOOL SET

ネプロス9.5sq.ツールセット [60点]

3/8"sq. TOOL SET [60pcs.]

9.5sq.

60 pcs.

90

ネプロス編

ツールセット



トップ部

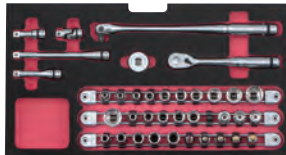

引出し1段目



引出し2段目



引出し3段目

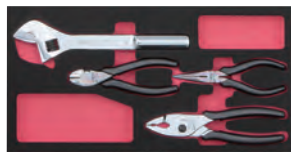

NTX759CT2



No.	入組点数	質量(kg)	標準小売価格
NTX759C	60	19.5	¥ 315,000

セット内容

NTX759CT	入組品・トレイ	×1
EKR-103NB	チェスト	×1 (W510×D275×H325)

工場出荷時梱包単位 1 (2ヶ口)

入組内容	
9.5sq.ソケット(六角)	NB3-055,07,08,10,12,13,14,17,19,21,22
9.5sq.セミディープソケット(六角)	NB3M-08,10,12,13,14
9.5sq.ディープソケット(六角)	NB3L-08,10,12,13,14
9.5sq.ユニバーサルソケット	NB3-08JU,10JU,12JU
9.5sq.ヘキサゴンビットソケット	NBT3-04,05,06,08
9.5sq.クロスビットソケット	NBT3P-2
9.5sq.ラチェットハンドル	NBR390A
9.5sq.スピナハンドル	NBS3
9.5sq.エクステンションパー	NBE3-050,075,150
9.5sq.クイックスピナ	NBE38
9.5sq.ユニバーサルジョイント	NBJ3
45°×6°めがねレンチ	NM5-0810,1012,1113,1214,1417,1719
コンビネーションレンチ	NMS2-08,10,12,13,14,17
モンキレンチ	NWM-250
プライヤ	NPJ-200
ラジオペンチ	NPSL-150
ワイドニッパ	NPN-150BW
木柄ドライバ貫通タイプ(マイナス)	ND3M-055,06,08
木柄ドライバ貫通タイプ(クロス)	ND3P-1,2,3
木柄スタッドドライバ(マイナス)	ND3MS-06
木柄スタッドドライバ(クロス)	ND3PS-2
9.5sq.ソケットホルダー	NEHB310 (3本)

- ・ 充実した入組のネプロスツールセットです。
- ・ ケースには次世代型チェスト[EKR-103A]のネプロス専用カラーを採用しました。
- ※9.5sq.ソケットホルダーは入組点数に含んでおりません。

補給部品

No.	品名	質量(g)	標準小売価格
NTX759CT2	トレイ	500	¥ 20,400

工場出荷時梱包単位 1

チェスト(3段3引出し)

CHEST (3 STAGES, 3 DRAWERS)



小物が置ける折りたたみ式のサイドテーブル。

No.	質量(kg)
EKR-103NB	13

本体サイズ	W510×D275×H325
トップ部	w445×d225×h75 耐荷重8.5kg
引出し(1~2段目)	w420×d215×h45 耐荷重5kg
(3段目)	w420×d215×h75 耐荷重8.5kg
サイドテーブル×2	w160×d150 耐荷重2kg
トップマット×1	引出しマット×3

- ・ 引出しを全段開けてフタを閉じると、全引出しのロックができる全段ロックシステム採用。
- ・ 小物が置ける折りたたみ式のサイドテーブル付。
- ・ 南京錠(別売)による施錠が可能です。
- ※ケースの単体販売は行っておりません。

ネプロスツールセット[42点]

3/8"sq. TOOL SET [42pcs.]

9.5sq.

42 pcs.

90



トップ部

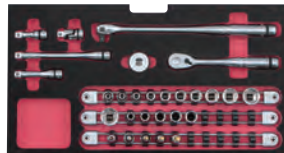

引出し1段目



引出し2段目



引出し3段目

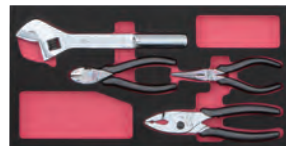

NTX759CT2



No.	入組点数	質量(kg)	標準小売価格
NTX740C	42	17.5	¥ 240,000
セット内容			
NTX740CT	入組品・トレイ	×1	
EKR-103NB	チェスト	×1 (W510×D275×H325)	
工場出荷時梱包単位 1(2ヶ口)			
入組内容			
9.5sq.ソケット(六角)	NB3-055,07,08,10,12,13,14,17,19,21,22		
9.5sq.ディープソケット(六角)	NB3L-08,10,12,13,14		
9.5sq.ヘキサゴンビットソケット	NBT3-04,05,06,08		
9.5sq.クロスビットソケット	NBT3P-2		
9.5sq.ラチェットハンドル	NBR390A		
9.5sq.スピナハンドル	NBS3		
9.5sq.エクステンションバー	NBE3-050,075,150		
9.5sq.クイックスピナ	NBE38		
9.5sq.ユニバーサルジョイント	NBJ3		
コンビネーションレンチ	NMS2-08,10,12,13,14,17		
モンキレンチ	NWM-250		
プライヤ	NPJ-200		
ラジオペンチ	NPSL-150		
ワイドニッパ	NPN-150BW		
木柄ドライバ貫通タイプ(マイナス)	ND3M-055,06		
木柄ドライバ貫通タイプ(クロス)	ND3P-1,2		
9.5sq.ソケットホルダー	NEHB310 (3本)		

※9.5sq.ソケットホルダーは入組点数に含んでおりません。

補給部品

No.	品名	質量(g)	標準小売価格
NTX759CT2	トレイ	500	¥ 20,400

工場出荷時梱包単位 1

ネプロスツールセット[33点]

3/8"sq. TOOL SET [33pcs.]

9.5sq.

inch

33 pcs.

90



トップ部



引出し1段目



引出し2段目



引出し3段目



NTX734BCT2



No.	入組点数	質量(kg)	標準小売価格
NTX734BC	33	17	¥ 214,000
セット内容			
NTX734BCT	入組品・トレイ	×1	
EKR-103NB	チェスト	×1 (W510×D275×H325)	
工場出荷時梱包単位 1(2ヶ口)			
入組内容			
9.5sq.ソケット(六角)	NB3-1/4,5/16,3/8,7/16,1/2,9/16,19/32,5/8,11/16,3/4,13/16,7/8,15/16		
9.5sq.ラチェットハンドル	NBR390A		
9.5sq.スピナハンドル	NBS3		
9.5sq.エクステンションバー	NBE3-075,150		
9.5sq.クイックスピナ	NBE38		
9.5sq.ユニバーサルジョイント	NBJ3		
コンビネーションレンチ	NMS2-5/16,3/8,7/16,1/2,9/16,11/16		
モンキレンチ	NWM-250		
プライヤ	NPJ-200		
ラジオペンチ	NPSL-150		
ワイドニッパ	NPN-150BW		
木柄ドライバ貫通タイプ(マイナス)	ND3M-055,06		
木柄ドライバ貫通タイプ(クロス)	ND3P-1,2		
9.5sq.ソケットホルダー	NEHB310 (2本)		

※9.5sq.ソケットホルダーは入組点数に含んでおりません。

補給部品

No.	品名	質量(g)	標準小売価格
NTX734BCT2	トレイ	500	¥ 20,400

※NTX759CT2と表示(レーザーマーキング)が異なります。

工場出荷時梱包単位 1

・品名の下に製品の機能を表す機能マークを入れてあります。マークの意味はP.004~005をご参照ください。

・のついている製品は在庫を確認の上ご注文ください。

ネプロスツールセット [27点]

3/8"sq. TOOL SET [27pcs.]

9.5sq.

27 pcs.

90



ネプロス編

ツールセット

トップ部



引出し1段目



引出し2段目



引出し3段目

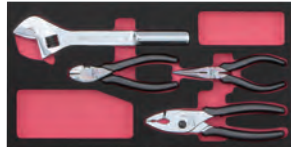

NTX759CT2



No.	入組点数	質量(kg)	標準小売価格
NTX727C	27	16.5	¥ 201,000
セット内容			
NTX727CT	入組品・トレイ	×1	
EKR-103NB	チェスト	×1 (W510×D275×H325)	
工場出荷時梱包単位 1 (2ヶ口)			
入組内容			
9.5sq.ソケット(六角)	NB3-08,10,12,13,14,17,19		
9.5sq.ラチェットハンドル	NBR390A		
9.5sq.スピナハンドル	NBS3		
9.5sq.エクステンションバー	NBE3-075,150		
9.5sq.クイックスピナ	NBE38		
9.5sq.ユニバーサルジョイント	NB3J		
コンビネーションレンチ	NMS2-08,10,12,13,14,17		
モンキレンチ	NWM-250		
プライヤ	NPJ-200		
ラジオペンチ	NPSL-150		
ワイドニッパ	NPN-150BW		
木柄ドライバ貫通タイプ(マイナス)	ND3M-055,06		
木柄ドライバ貫通タイプ(クロス)	ND3P-1,2		
9.5sq.ソケットホルダー	NEHB310		

※9.5sq.ソケットホルダーは入組点数に含んでおりません。

補給部品

No.	品名	質量(g)	標準小売価格
NTX759CT2	トレイ	500	¥ 20,400
工場出荷時梱包単位 1			

ネプロスツールセット [32点]

3/8"sq. TOOL SET [32pcs.]

9.5sq.

32 pcs.

90

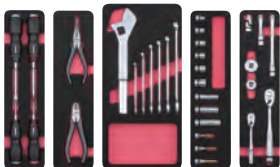

No.	入組点数	質量(kg)	標準小売価格
NTX632WAZ	32	13	¥ 186,000
使用ケース			
専用両開きメタルケース	EK-10ANTH25		
工場出荷時梱包単位 1			
入組内容			
9.5sq.ソケット(六角)	NB3-08,10,12,13,14,17		
9.5sq.ディープソケット(十二角)	NB3L-10W,12W,14W		
9.5sq.ヘキサゴンビットソケット	NBT3-04,05,06		
9.5sq.ラチェットハンドル	NBR390A		
9.5sq.コンパクトラチェットハンドル	NBR390		
9.5sq.クイックスピナ	NBE38		
9.5sq.クイックスピナ(コンパクト)	NBEC38		
9.5sq.エクステンションバー	NBE3-075,150		
9.5sq.ユニバーサルジョイント	NB3J		
樹脂柄ドライバ貫通タイプ(マイナス)	ND1M2-5,6		
樹脂柄ドライバ貫通タイプ(クロス)	ND1P2-1,2		
コンビネーションレンチ	NMS2-08,10,12,13,14,17		
モンキレンチ	NWM-250		
ニッパ	NPN-150		
ラジオペンチ	NPSL-150		

- ・専用両開きメタルケース付きモデルです。
- ・発泡ポリエチレン製収納トレイを採用しています。
- ・ケースには「EK-10A」のネプロス専用カラーを採用しました。

・ハンドツール用工具は、インパクトレンチで使用しないでください。めっきが飛散する恐れがあります。

表示価格は「標準小売価格」であり消費税は含まれておりません。

ネプロス名前入りツールセット [60点]

3/8"sq. TOOL SET [60pcs.]

9.5
sq.60
pcs.

No.	入組点数	質量 (kg)	標準小売価格
NTX759CN	60	19.5	¥ 338,000
セット内容			
NTX759C			¥ 315,000
名入れ料金			¥ 23,000

・ネプロスツールセット NTX759Cの入組に、お名前やイニシャルをレーザー刻印にてお入れします。ご購入時に巻末の名前入りツールセット専用発注書にて申し込みください。
工場出荷時梱包単位 1 (2ヶ口)

ネプロス名前入りツールセット [42点]

3/8"sq. TOOL SET [42pcs.]

9.5
sq.42
pcs.

No.	入組点数	質量 (kg)	標準小売価格
NTX740CN	42	17.5	¥ 257,000
セット内容			
NTX740C			¥ 240,000
名入れ料金			¥ 17,000

・ネプロスツールセット NTX740Cの入組に、お名前やイニシャルをレーザー刻印にてお入れします。ご購入時に巻末の名前入りツールセット専用発注書にて申し込みください。
工場出荷時梱包単位 1 (2ヶ口)

ネプロス編

nepros

ソケット・駆動工具

SOCKETS AND ACCESSORIES

6.3sq.ソケットレンチセット [22点]

1/4"sq. SOCKET SET [22pcs.]

6.3
sq.22
pcs.

90



六角

POWERFIT



No.	質量(g)	標準小売価格
NTB222XA	705	¥ 54,600

セット内容	
ソケット(六角)	NB2-04,05,055,06,07,08,09,10,11,12,13,14
ラチェットハンドル	NBR290
スピナハンドル	NBS2
クイックスピナ	NBE28
エクステンションバー	NBE2-025,050,075,150
ユニバーサルジョイント	NBJ2
スライドヘッドハンドル	NBHM2
ドライバ型ハンドル	NBD12

・樹脂トレイ(W265×D145×H35)付。
 ※樹脂トレイはNEKB-1およびEKB-1(メタルケース)には入りません。
 工場出荷時梱包単位 1

6.3sq.ソケットセット(六角) [5コ組]

1/4"sq. SOCKET SET [5pcs.]

6.3
sq.5
pcs.

六角

POWERFIT



No.	質量(g)	標準小売価格
NTB205A	200	¥ 8,230

セット内容	
ソケット(六角)	NB2-08,10,12,13,14
ソケットホルダー 6コ用	NEHB206

・ネプロス 6.3sq. ソケットホルダーにセットしたソケットセット。
 工場出荷時梱包単位 1

6.3sq.ソケットセット(六角) [6コ組]

1/4"sq. SOCKET SET [6pcs.]

6.3
sq.6
pcs.

六角

POWERFIT



No.	質量(g)	標準小売価格
NTB206A	221	¥ 9,380

セット内容	
ソケット(六角)	NB2-055,08,10,12,13,14
ソケットホルダー 6コ用	NEHB206

・ネプロス 6.3sq. ソケットホルダーにセットしたソケットセット。
 工場出荷時梱包単位 1

6.3sq.ソケットセット(六角) [10コ組]

1/4"sq. SOCKET SET [10pcs.]

6.3
sq.10
pcs.

六角

POWERFIT



No.	質量(g)	標準小売価格
NTB210A	284	¥ 14,500

セット内容	
ソケット(六角)	NB2-055,06,07,08,09,10,11,12,13,14
ソケットホルダー 10コ用	NEHB210

・ネプロス 6.3sq. ソケットホルダーにセットしたソケットセット。
 工場出荷時梱包単位 1

6.3sq.ソケットセット(六角) [12コ組]

1/4"sq. SOCKET SET [12pcs.]

6.3
sq.12
pcs.

六角

POWERFIT



No.	質量(g)	標準小売価格
NTB212A	300	¥ 17,100

セット内容	
ソケット(六角)	NB2-04,05,055,06,07,08,09,10,11,12,13,14
ソケットホルダー 15コ用	NEHB215

・ネプロス 6.3sq. ソケットホルダーにセットしたソケットセット。
 工場出荷時梱包単位 1

6.3sq.ソケットセット(十二角) [6コ組]

1/4"sq. SOCKET SET [6pcs.]

6.3
sq.6
pcs.

十二角

POWERFIT



No.	質量(g)	標準小売価格
NTB206WA	220	¥ 10,100

セット内容	
ソケット(十二角)	NB2-055W,08W,10W,12W,13W,14W
ソケットホルダー 6コ用	NEHB206

・ネプロス 6.3sq. ソケットホルダーにセットしたソケットセット。
 工場出荷時梱包単位 1

・品名の下に製品の機能を表す機能マークを入れています。マークの意味は P.004~005をご参照ください。
 ・のついている製品は在庫確認の上ご注文ください。

6.3sq.ソケットセット(十二角) [8コ組]

1/4"sq. SOCKET SET [8pcs.]



No.	質量(g)	標準小売価格
NTB208WA	265	¥ 13,200
セット内容		
ソケット(十二角)	NB2-055W,06W,08W,10W,11W,12W,13W,14W	
ソケットホルダー 10コ用	NEHB210	
・ネプロス 6.3sq. ソケットホルダーにセットしたソケットセット。 工場出荷時梱包単位 1		

6.3sq.ソケットセット(六角) [6コ組]

1/4"sq. SOCKET SET [6pcs.]



No.	質量(g)	標準小売価格
NTB206BA	265	¥ 10,300
セット内容		
ソケット(六角)	NB2-7/32,1/4,9/32,5/16,3/8,7/16	
ソケットホルダー 6コ用	NEHB206	
・ネプロス 6.3sq. ソケットホルダーにセットしたインチサイズのソケットセット。 工場出荷時梱包単位 1		

6.3sq.ソケットセット(六角) [10コ組]

1/4"sq. SOCKET SET [10pcs.]



No.	質量(g)	標準小売価格
NTB210BA	271	¥ 16,400
セット内容		
ソケット(六角)	NB2-3/16,7/32,1/4,9/32,5/16,11/32,3/8,7/16,1/2,9/16	
ソケットホルダー 10コ用	NEHB210	
・ネプロス 6.3sq. ソケットホルダーにセットしたインチサイズのソケットセット。 工場出荷時梱包単位 1		

6.3sq.ソケットセット(十二角) [9コ組]

1/4"sq. SOCKET SET [9pcs.]



No.	質量(g)	標準小売価格
NTB209BWA	263	¥ 15,500
セット内容		
ソケット(十二角)	NB2-7/32W,1/4W,9/32W,5/16W,11/32W,3/8W,7/16W,1/2W,9/16W	
ソケットホルダー 10コ用	NEHB210	
・ネプロス 6.3sq. ソケットホルダーにセットしたインチサイズのソケットセット。 工場出荷時梱包単位 1		

6.3sq.ソケット(六角)

1/4"sq. SOCKET



No.	S	D1	D2	H	L	質量(g)	標準小売価格
NB2-04	4	6.3	12	3	16	8	¥ 1,150
NB2-05	5	7.5	12	3	16	8	¥ 1,150
NB2-055	5.5	8.1	12	5	18	8	¥ 1,150
NB2-06	6	8.7	12	5	18	8	¥ 1,150
NB2-07	7	9.8	12	5	18	8	¥ 1,150
NB2-08	8	11	12	5.5	18.5	9	¥ 1,150
NB2-09	9	12.2	13	5.5	18.5	11	¥ 1,150
NB2-10	10	13.4	13	5.5	18.5	11	¥ 1,260
NB2-11	11	14.6	13.5	6	19	12	¥ 1,260
NB2-12	12	15.8	14.5	7.5	20.5	16	¥ 1,260
NB2-13	13	17.2	16	7.5	20.5	20	¥ 1,260
NB2-14	14	18.3	17	8.5	21.5	22	¥ 1,260

工場出荷時梱包単位 5

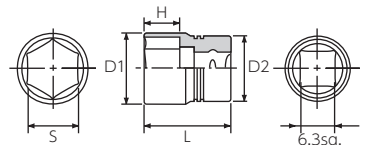

・ハンドツール用工具は、インパクトレンチで使用しないでください。めっきが飛散する恐れがあります。

表示価格は「標準小売価格」であり消費税は含まれておりません。

6.3sq.ソケット(十二角)

1/4"sq. SOCKET



No.	S	D1	D2	H	L	質量 (g)	標準小売価格
NB2-055W	5.5	8.1	12	5	18	8	¥ 1,280
NB2-06W	6	8.7	12	5	18	8	¥ 1,280
NB2-08W	8	11	12	5.5	18.5	9	¥ 1,280
NB2-10W	10	13.4	13	5.5	18.5	11	¥ 1,390
NB2-11W	11	14.6	13.5	6	19	12	¥ 1,390
NB2-12W	12	15.8	14.5	7.5	20.5	16	¥ 1,390
NB2-13W	13	17.2	16	7.5	20.5	20	¥ 1,390
NB2-14W	14	18.3	17	8.5	21.5	22	¥ 1,390

工場出荷時梱包単位 5

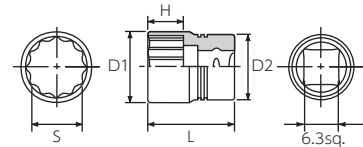

6.3sq.ソケット(六角)

1/4"sq. SOCKET



No.	S	D1	D2	H	L	質量 (g)	標準小売価格
⑦ NB2-1/8	1/8	6	12	2.5	16	8	¥ 1,350
⑦ NB2-5/32	5/32	6	12	3	16	8	¥ 1,350
NB2-3/16	3/16	7.1	12	3	16	8	¥ 1,350
NB2-7/32	7/32	8.1	12	5	18	8	¥ 1,350
NB2-1/4	1/4	9	12	5	18	8	¥ 1,350
NB2-9/32	9/32	9.8	12	5	18	8	¥ 1,350
NB2-5/16	5/16	10.8	12	5.5	18.5	9	¥ 1,350
NB2-11/32	11/32	12	12	5.5	18.5	9	¥ 1,350
NB2-3/8	3/8	13	12	5.5	18.5	9	¥ 1,390
NB2-7/16	7/16	14.5	13	6	19	11	¥ 1,480
NB2-1/2	1/2	17	15.5	7.5	20.5	19	¥ 1,480
NB2-9/16	9/16	18.5	17	8.5	21.5	23	¥ 1,480

工場出荷時梱包単位 5

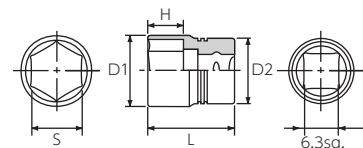

6.3sq.ソケット(十二角)

1/4"sq. SOCKET



No.	S	D1	D2	H	L	質量 (g)	標準小売価格
NB2-7/32W	7/32	8.1	12	5	18	8	¥ 1,400
NB2-1/4W	1/4	9	12	5	18	8	¥ 1,400
NB2-9/32W	9/32	9.8	12	5	18	8	¥ 1,400
NB2-5/16W	5/16	10.8	12	5.5	18.5	9	¥ 1,400
NB2-11/32W	11/32	12	12	5.5	18.5	9	¥ 1,400
NB2-3/8W	3/8	13	12	5.5	18.5	9	¥ 1,520
NB2-7/16W	7/16	14.5	13	6	19	11	¥ 1,520
NB2-1/2W	1/2	17	15.5	7.5	20.5	19	¥ 1,520
NB2-9/16W	9/16	18.5	17	8.5	21.5	23	¥ 1,520

工場出荷時梱包単位 5

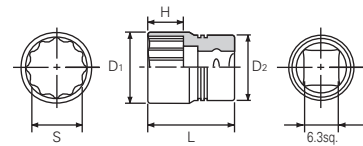

6.3sq.セミディープソケットセット(六角) [6コ組]

1/4"sq. SEMI DEEP SOCKET SET [6pcs.]



No.	質量 (g)	標準小売価格
NTB2M06A	285	¥ 13,400

セット内容	
セミディープソケット (六角)	NB2M-055,08,10,12,13,14
ソケットホルダー 6コ用	NEHB206

・ネプロス 6.3sq. ソケットホルダーにセットしたセミディープソケットセット。
工場出荷時梱包単位 1

・品名の下に製品の機能を表す機能マークを入れています。マークの意味は⑦ P.004~005をご参照ください。
・⑦のついている製品は在庫を確認の上ご発注ください。

6.3sq.セミディープソケットセット(六角) [10コ組]
1/4"sq. SEMI DEEP SOCKET SET [10pcs.]



No.	質量(g)	標準小売価格
NTB2M10A	365	¥ 21,100
セット内容		
セミディープソケット(六角)	NB2M-055,06,07,08,09,10,11,12,13,14	
ソケットホルダー 10コ用	NEHB210	
・ネプロス 6.3sq. ソケットホルダーにセットしたセミディープソケットセット。 工場出荷時梱包単位 1		

6.3sq.セミディープソケットセット(十二角) [6コ組]
1/4"sq. SEMI DEEP SOCKET SET [6pcs.]



No.	質量(g)	標準小売価格
NTB2M06WA	283	¥ 13,400
セット内容		
セミディープソケット(十二角)	NB2M-055W,08W,10W,12W,13W,14W	
ソケットホルダー 6コ用	NEHB206	
・ネプロス 6.3sq. ソケットホルダーにセットしたセミディープソケットセット。 工場出荷時梱包単位 1		

6.3sq.セミディープソケットセット(十二角) [8コ組]
1/4"sq. SEMI DEEP SOCKET SET [8pcs.]



No.	質量(g)	標準小売価格
NTB2M08WA	333	¥ 17,500
セット内容		
セミディープソケット(十二角)	NB2M-055W,06W,08W,10W,11W,12W,13W,14W	
ソケットホルダー 10コ用	NEHB210	
・ネプロス 6.3sq. ソケットホルダーにセットしたセミディープソケットセット。 工場出荷時梱包単位 1		

6.3sq.セミディープソケット(六角)
1/4"sq. SEMI DEEP SOCKET

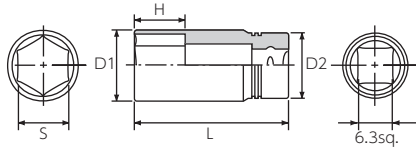

No.	S	D1	D2	H	L	質量(g)	標準小売価格
NB2M-04	4	6.3	12	3	28	12	¥ 1,610
NB2M-05	5	7.5	12	3	28	12	¥ 1,610
NB2M-055	5.5	8.1	12	5	30	13	¥ 1,780
NB2M-06	6	8.7	12	5	30	13	¥ 1,780
NB2M-07	7	9.8	12	5	30	14	¥ 1,780
NB2M-08	8	11	12	5.5	30	15	¥ 1,780
NB2M-09	9	12.2	13	5.5	30	18	¥ 1,780
NB2M-10	10	13.4	13	5.5	30	19	¥ 1,950
NB2M-11	11	14.6	13.5	6	32	23	¥ 1,950
NB2M-12	12	15.8	14.5	7.5	32	26	¥ 1,950
NB2M-13	13	17.2	16	7.5	32	31	¥ 1,950
NB2M-14	14	18.3	17	8.5	32	35	¥ 1,950

工場出荷時梱包単位 5

6.3sq.セミディープソケット(十二角)
1/4"sq. SEMI DEEP SOCKET



No.	S	D1	D2	H	L	質量(g)	標準小売価格
NB2M-055W	5.5	8.1	12	5	30	13	¥ 1,780
NB2M-06W	6	8.7	12	5	30	13	¥ 1,780
NB2M-08W	8	11	12	5.5	30	15	¥ 1,780
NB2M-10W	10	13.4	13	5.5	30	19	¥ 1,950
NB2M-11W	11	14.6	13.5	6	32	22	¥ 1,950
NB2M-12W	12	15.8	14.5	7.5	32	25	¥ 1,950
NB2M-13W	13	17.2	16	7.5	32	31	¥ 1,950
NB2M-14W	14	18.3	17	8.5	32	34	¥ 1,950

工場出荷時梱包単位 5

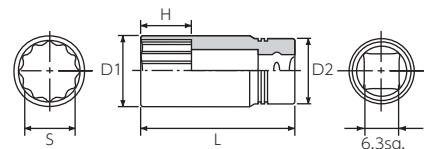

・ハンドツール用工具は、インパクトレンチで使用しないでください。めっきが飛散する恐れがあります。

表示価格は「標準小売価格」であり消費税は含まれておりません。

6.3sq.ディープソケットセット(六角) [6コ組]

1/4"sq. DEEP SOCKET SET [6pcs.]

6.3
sq. 6
pcs.

POWERFIT



No.	質量(g)	標準小売価格
NTB2L06A	351	¥ 12,800

セット内容	
ディープソケット(六角)	NB2L-055,08,10,12,13,14
ソケットホルダー 6コ用	NEHB206

・ネプロス 6.3sq. ソケットホルダーにセットしたディープソケットセット。
工場出荷時梱包単位 1

6.3sq.ディープソケットセット(六角) [9コ組]

1/4"sq. DEEP SOCKET SET [9pcs.]

6.3
sq. 9
pcs.

POWERFIT



No.	質量(g)	標準小売価格
NTB2L09A	400	¥ 18,500

セット内容	
ディープソケット(六角)	NB2L-04,05,055,08,10,11,12,13,14
ソケットホルダー 10コ用	NEHB210

・ネプロス 6.3sq. ソケットホルダーにセットしたソケットセット。
工場出荷時梱包単位 1

6.3sq.ディープソケットセット(十二角) [6コ組]

1/4"sq. DEEP SOCKET SET [6pcs.]

6.3
sq. 6
pcs.

POWERFIT



No.	質量(g)	標準小売価格
NTB2L06WA	340	¥ 14,000

セット内容	
ディープソケット(十二角)	NB2L-055W,08W,10W,12W,13W,14W
ソケットホルダー 6コ用	NEHB206

・ネプロス 6.3sq. ソケットホルダーにセットしたソケットセット。
工場出荷時梱包単位 1

6.3sq.ディープソケットセット(十二角) [8コ組]

1/4"sq. DEEP SOCKET SET [8pcs.]

6.3
sq. 8
pcs.

POWERFIT



No.	質量(g)	標準小売価格
NTB2L08WA	429	¥ 18,300

セット内容	
ディープソケット(十二角)	NB2L-055W,06W,08W,10W,11W,12W,13W,14W
ソケットホルダー 10コ用	NEHB210

・ネプロス 6.3sq. ソケットホルダーにセットしたディープソケットセット。
工場出荷時梱包単位 1

6.3sq.ディープソケットセット(六角) [6コ組]

1/4"sq. DEEP SOCKET SET [6pcs.]

6.3
sq. inch

POWERFIT



No.	質量(g)	標準小売価格
NTB2L06BA	289	¥ 14,100

セット内容	
ディープソケット(六角)	NB2L-7/32,1/4,9/32,5/16,3/8,7/16
ソケットホルダー 6コ用	NEHB206

・ネプロス 6.3sq. ソケットホルダーにセットしたインチサイズのディープソケットセット。
工場出荷時梱包単位 1

6.3sq.ディープソケットセット(十二角) [9コ組]

1/4"sq. DEEP SOCKET SET [9pcs.]

6.3
sq. inch

POWERFIT



No.	質量(g)	標準小売価格
NTB2L09BWA	439	¥ 21,700

セット内容	
ディープソケット(十二角)	NB2L-7/32W,1/4W,9/32W,5/16W,11/32W,3/8W,7/16W,1/2W,9/16W
ソケットホルダー 10コ用	NEHB210

・ネプロス 6.3sq. ソケットホルダーにセットしたインチサイズのディープソケットセット。
工場出荷時梱包単位 1

・品名の下に製品の機能を表す機能マークを入れています。マークの意味は P.004~005をご参照ください。
・のついている製品は在庫を確認の上ご注文ください。

6.3sq.ディープソケット(六角)

1/4"sq. DEEP SOCKET

6.3sq.



POWERFIT



No.	S	D1	D2	H	L	質量(g)	標準小売価格
NB2L-04	4	6.3	12	5	50	16	¥ 1,680
NB2L-05	5	7.5	12	5	50	18	¥ 1,680
NB2L-055	5.5	8.1	12	6	50	19	¥ 1,680
NB2L-06	6	8.7	12	6	50	20	¥ 1,680
NB2L-07	7	9.8	12	8	50	22	¥ 1,680
NB2L-08	8	11	12	9	50	23	¥ 1,680
NB2L-09	9	12.2	13	10	50	27	¥ 1,680
NB2L-10	10	13.4	13	11	50	29	¥ 1,870
NB2L-11	11	14.6	13.5	12	50	32	¥ 1,870
NB2L-12	12	15.8	14.5	14	50	37	¥ 1,870
NB2L-13	13	17.2	16	14	50	45	¥ 1,870
NB2L-14	14	18.3	17	17	50	52	¥ 1,870

工場出荷時梱包単位 5

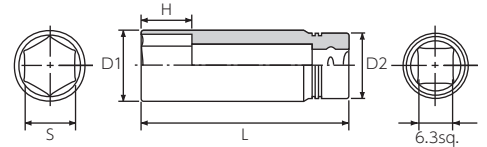

ネプロス編

ソケット・駆動工具

6.3sq.ディープソケット(十二角)

1/4"sq. DEEP SOCKET

6.3sq.



POWERFIT



No.	S	D1	D2	H	L	質量(g)	標準小売価格
NB2L-055W	5.5	8.1	12	6	50	19	¥ 1,840
NB2L-06W	6	8.7	12	6	50	20	¥ 1,840
NB2L-08W	8	11	12	9	50	23	¥ 1,840
NB2L-10W	10	13.4	13	11	50	29	¥ 2,070
NB2L-11W	11	14.6	13.5	12	50	32	¥ 2,070
NB2L-12W	12	15.8	14.5	14	50	37	¥ 2,070
NB2L-13W	13	17.2	16	14	50	45	¥ 2,070
NB2L-14W	14	18.3	17	17	50	52	¥ 2,070

工場出荷時梱包単位 5

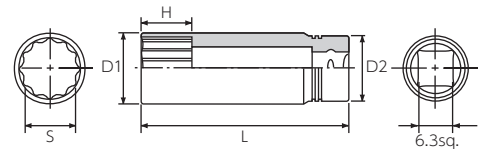

6.3sq.ディープソケット(六角)

1/4"sq. DEEP SOCKET

6.3sq.

inch



POWERFIT



No.	S	D1	D2	H	L	質量(g)	標準小売価格
NB2L-1/8	1/8	6	12	5	50	15	¥ 1,980
NB2L-5/32	5/32	6	12	5	50	16	¥ 1,980
NB2L-3/16	3/16	7.1	12	5	50	18	¥ 1,980
NB2L-7/32	7/32	8.1	12	6	50	19	¥ 1,980
NB2L-1/4	1/4	9	12	6	50	20	¥ 1,980
NB2L-9/32	9/32	9.8	12	8	50	21	¥ 1,980
NB2L-5/16	5/16	10.8	12	9	50	23	¥ 1,980
NB2L-11/32	11/32	12	12	10	50	27	¥ 1,980
NB2L-3/8	3/8	13	12	11	50	28	¥ 2,070
NB2L-7/16	7/16	14.5	13	12	50	32	¥ 2,070
NB2L-1/2	1/2	17	15.5	14	50	45	¥ 2,070
NB2L-9/16	9/16	18.5	17	17	50	52	¥ 2,070

工場出荷時梱包単位 5

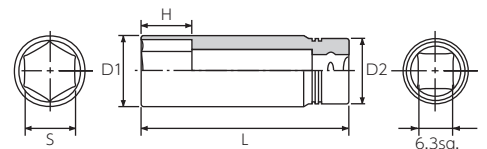

・ハンドツール用工具は、インパクトレンチで使用しないでください。めっきが飛散する恐れがあります。

表示価格は「標準小売価格」であり消費税は含まれておりません。

6.3sq.ディープソケット(十二角)

1/4"sq. DEEP SOCKET

6.3sq.

inch



POWERFIT



No.	S	D1	D2	H	L	質量 (g)	標準小売価格
NB2L-7/32W	7/32	8.1	12	6	50	19	¥ 2,030
NB2L-1/4W	1/4	9	12	6	50	20	¥ 2,030
NB2L-9/32W	9/32	9.8	12	8	50	21	¥ 2,030
NB2L-5/16W	5/16	10.8	12	9	50	23	¥ 2,030
NB2L-11/32W	11/32	12	12	10	50	27	¥ 2,030
NB2L-3/8W	3/8	13	12	11	50	28	¥ 2,280
NB2L-7/16W	7/16	14.5	13	12	50	32	¥ 2,280
NB2L-1/2W	1/2	17	15.5	14	50	45	¥ 2,280
NB2L-9/16W	9/16	18.5	17	17	50	52	¥ 2,280

工場出荷時梱包単位 5

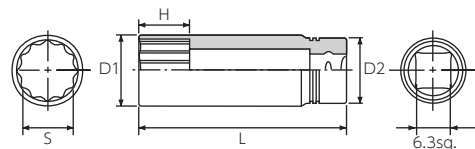

6.3sq.クローフットレンチ

1/4"sq. CROWFOOT WRENCH

グッドデザイン賞受賞商品

6.3sq.



POWERFIT



No.	S	W	T	L	B	質量 (g)	標準小売価格
NBNS2-08W	8	17	8	33	20	20	¥ 3,740
NBNS2-10W	10	21	8	34	20	22	¥ 3,740
NBNS2-12W	12	23	8	35	20	25	¥ 3,740

- ・くびれ形状の採用により、9.5sq.では難しかった狭所作業が可能。特に配管が狭い間隔で並ぶ二輪車ABSに最適です。
- ・口径部は応力の集中を防ぐことでボルト・ナットのエッジを傷めにくくし、より確実な締め付け・緩め作業が行えるパワーフィット形状を採用。
- ・口径部中心からドライブ角中心距離を共通サイズ(20mm)にし、トルクレンチと組み合わせ時、計算がしやすくなっています。

工場出荷時梱包単位 5

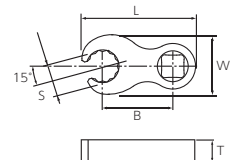

6.3sq.スタッピヘキサゴンビットソケットセット [6コ組]

1/4"sq. HEX. BIT SOCKET SET (STUBBY) [6pcs.]

6.3sq.

6 pcs.

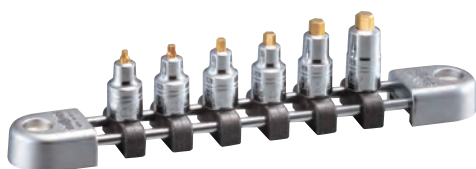

No.	質量 (g)	標準小売価格
NTBT2SS06A	215	¥ 18,200

セット内容	
スタッピヘキサゴンビットソケット	NBT2-02SS,025SS,03SS,04SS,05SS,06SS
ソケットホルダー 6コ用	NEHB206

- ・ネプロス 6.3sq. ソケットホルダーにセットしたビットソケットセット。
- ・TiN(チタン) コーティングにより耐摩耗性を向上しています。
- ・ビット全長が短いため、ねじれにくく、かけた力がロスなく伝わるため、固着したボルトの緩め作業にも適しています。

※ビットのTiNコーティングは防錆を目的としたものではありません。油の塗付等のお手入れをしてください。

工場出荷時梱包単位 1

6.3sq.ヘキサゴンビットソケットセット [5コ組]

1/4"sq. HEX. BIT SOCKET SET [5pcs.]

6.3sq.

5 pcs.



No.	質量 (g)	標準小売価格
NTBT205A	200	¥ 15,300

セット内容	
ヘキサゴンビットソケット	NBT2-04,05,06
クロスビットソケット	NBT2P-1,2
ソケットホルダー 6コ用	NEHB206

- ・ネプロス 6.3sq. ソケットホルダーにセットしたビットソケットセット。
- ・TiN(チタン) コーティングにより耐摩耗性を向上しています。

※ビットのTiNコーティングは防錆を目的としたものではありません。油の塗付等のお手入れをしてください。

工場出荷時梱包単位 1

・品名の下に製品の機能を表す機能マークを入れてあります。マークの意味は P.004~005をご参照ください。
 ・のついている製品は在庫確認の上ご発注ください。

6.3sq.ヘキサゴンビットソケットセット [6コ組]

1/4"sq. HEX. BIT SOCKET SET [6pcs.]

6.3 sq.

6 pcs.

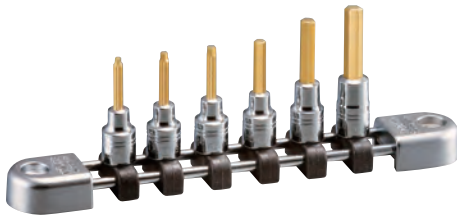

No.	質量 (g)	標準小売価格
NTBT206A	230	¥ 18,200
セット内容		
ヘキサゴンビットソケット	NBT2-02,025,03,04,05,06	
ソケットホルダー 6コ用	NEHB206	

- ・ネプロス 6.3sq. ソケットホルダーにセットしたビットソケットセット。
- ・TiN(チタン)コーティングにより耐摩耗性を向上しています。
- ・六角二面幅3mm 以下のサイズは丸軸設計を採用。優れた剛性を実現。

※ビットのTiNコーティングは防錆を目的としたものではありません。油の塗付等のお手入れをしてください。

工場出荷時梱包単位 1

6.3sq.ヘキサゴンビットソケットセット [9コ組]

1/4"sq. HEX. BIT SOCKET SET [9pcs.]

6.3 sq.

9 pcs.



No.	質量 (g)	標準小売価格
NTBT209A	315	¥ 26,400
セット内容		
ヘキサゴンビットソケット	NBT2-02,025,03,04,05,06	
クロスビットソケット	NBT2P-1,2	
マイナスビットソケット	NBT2M-06	
ソケットホルダー 10コ用	NEHB210	

- ・ネプロス 6.3sq. ソケットホルダーにセットしたビットソケットセット。
- ・TiN(チタン)コーティングにより耐摩耗性を向上しています。
- ・六角二面幅3mm 以下のサイズは丸軸設計を採用。優れた剛性を実現。

※ビットのTiNコーティングは防錆を目的としたものではありません。油の塗付等のお手入れをしてください。

工場出荷時梱包単位 1

6.3sq.ロングヘキサゴンビットソケットセット [6コ組]

1/4"sq. HEX. BIT SOCKET SET (LONG) [6pcs.]

6.3 sq.

6 pcs.



No.	質量 (g)	標準小売価格
NTBT2L06A	294	¥ 18,200
セット内容		
ロングヘキサゴンビットソケット	NBT2-02L,025L,03L,04L,05L,06L	
ソケットホルダー 6コ用	NEHB206	

- ・ネプロス 6.3sq. ソケットホルダーにセットしたビットソケットセット。
- ・TiN(チタン)コーティングにより耐摩耗性を向上しています。
- ・六角二面幅3mm 以下のサイズは丸軸設計を採用。優れた剛性を実現。

※ビットのTiNコーティングは防錆を目的としたものではありません。油の塗付等のお手入れをしてください。

工場出荷時梱包単位 1

6.3sq.スタッピヘキサゴンビットソケット

1/4"sq. HEX. BIT SOCKET (STUBBY)

6.3 sq.

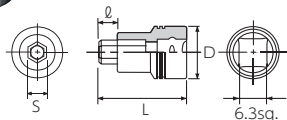

No.	S	D	L	ℓ	質量 (g)	標準小売価格
NBT2-02SS	2	12	23.7	4	10	¥ 2,680
NBT2-025SS	2.5	12	23.7	4	10	¥ 2,680
NBT2-03SS	3	12	23.7	4	10	¥ 2,680
NBT2-04SS	4	12	23.7	4	11	¥ 2,680
NBT2-05SS	5	12	26.2	4.5	13	¥ 2,710
NBT2-06SS	6	12	26.7	5	15	¥ 2,760

- ・狭所作業に適したスタッピタイプ。
- ・ビット全長が短いため、ねじれにくく、かけた力がロスなく伝わるため、固着したボルトの緩め作業にも適しています。
- ・TiN(チタン)コーティングにより耐摩耗性を向上しています。
- ・先端部の面取りで六角穴付きボルトへスムーズに挿入できます。

※ビットのTiNコーティングは防錆を目的としたものではありません。油の塗付等のお手入れをしてください。

工場出荷時梱包単位 5

・ハンドツール用工具は、インパクトレンチで使用しないでください。めっきが飛散する恐れがあります。

表示価格は「標準小売価格」であり消費税は含まれておりません。

6.3sq.ヘキサゴンビットソケット

1/4"sq. HEX. BIT SOCKET

6.3
sq.

ヘキサゴン



POWERFIT



No.	S	D	L	ℓ	質量 (g)	標準小売価格
NBT2-02	2	12	38.7	19	11	¥ 2,680
NBT2-025	2.5	12	38.7	19	11	¥ 2,680
NBT2-03	3	12	38.7	19	12	¥ 2,680
NBT2-04	4	12	38.7	19	13	¥ 2,680
NBT2-05	5	12	44.7	23	16	¥ 2,710
NBT2-06	6	12	47.7	26	21	¥ 2,760

- ・TiN(チタン)コーティングにより耐摩耗性を向上しています。
 - ・先端部の面取りで六角穴付きボルトヘスムーズに挿入できます。
 - ・六角二面幅3mm以下はねじれにくい丸軸を採用しました。
- ※ビットのTiNコーティングは防錆を目的としたものではありません。油の塗付等のお手入れをしてください。

工場出荷時梱包単位 5

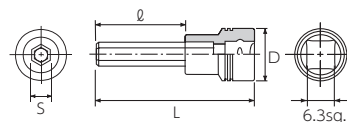

6.3sq.ロングヘキサゴンビットソケット

1/4"sq. HEX. BIT SOCKET (LONG)

6.3
sq.

ヘキサゴン



POWERFIT



No.	S	D	L	ℓ	質量 (g)	標準小売価格
① NBT2-02L	2	12	79.7	60	15	¥ 2,680
② NBT2-025L	2.5	12	79.7	60	15	¥ 2,680
③ NBT2-03L	3	12	79.7	60	15	¥ 2,680
④ NBT2-04L	4	12	79.7	60	16	¥ 2,680
⑤ NBT2-05L	5	12	84.7	63	22	¥ 2,710
⑥ NBT2-06L	6	12	91.7	70	31	¥ 2,760

- ・エクステンションバーを使用することなく対象へアプローチできるので、小さな径の深穴や上部に障害物がありドライタイプではアプローチが難しい箇所での作業が可能です。
- ・TiN(チタン)コーティングにより耐摩耗性を向上しています。
- ・先端部の面取りで六角穴付きボルトヘスムーズに挿入できます。
- ・六角二面幅3mm以下はねじれにくい丸軸を採用しました。

※ビットのTiNコーティングは防錆を目的としたものではありません。油の塗付等のお手入れをしてください。

工場出荷時梱包単位 5

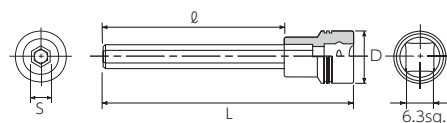

6.3sq.スタビクロスビットソケット

1/4"sq. CROSS BIT SOCKET (STUBBY)

6.3
sq.

プラス

POWERFIT



No.	番手	D	L	ℓ	質量 (g)	標準小売価格
NBT2P-1SS	No.1	12	32.7	11	15	¥ 2,540
NBT2P-2SS	No.2	12	34	12.3	16	¥ 2,630

- ・狭所作業に適したスタビタイプ。
 - ・ビット全長が短いため、ねじれにくく、かけた力がロスなく伝わります。
 - ・TiN(チタン)コーティングにより耐摩耗性を向上しています。
- ※ビットのTiNコーティングは防錆を目的としたものではありません。油の塗付等のお手入れをしてください。

工場出荷時梱包単位 5

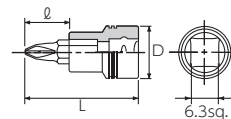

6.3sq.クロスビットソケット

1/4"sq. CROSS BIT SOCKET

6.3
sq.

プラス

POWERFIT

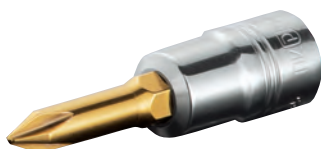

No.	番手	D	L	ℓ	質量 (g)	標準小売価格
NBT2P-1	No.1	12	44.7	23	19	¥ 2,540
NBT2P-2	No.2	12	47.7	26	20	¥ 2,630

- ・TiN(チタン)コーティングにより耐摩耗性を向上しています。
- ※ビットのTiNコーティングは防錆を目的としたものではありません。油の塗付等のお手入れをしてください。

工場出荷時梱包単位 5

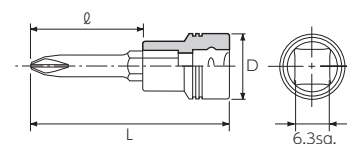

・品名の下に製品の機能を表す機能マークを入れています。マークの意味は① P.004~005をご参照ください。

・②のついている製品は在庫を確認の上ご発注ください。

6.3sq.ロングクロスビットソケット

1/4"sq. CROSS BIT SOCKET (LONG)



No.	番手	D	L	ℓ	質量(g)	標準小売価格
④ NBT2P-1L	No.1	12	92.7	71	26	¥ 2,540
④ NBT2P-2L	No.2	12	92.7	71	29	¥ 2,630

- ・エクステンションバーを使用することなく対象へアプローチできるので、小さな径の深穴や上部に障害物がありドライバタイプではアプローチが難しい個所での作業が可能です。
- ・TiN(チタン)コーティングにより耐摩耗性を向上しています。

※ビットのTiNコーティングは防錆を目的としたものではありません。油の塗付等のお手入れをしてください。

工場出荷時梱包単位 5

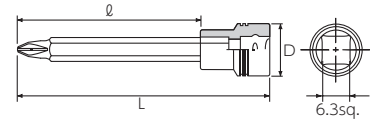

6.3sq.スタツビマイナスビットソケット

1/4"sq. FLAT BIT SOCKET (STUBBY)



No.	D	L	ℓ	質量(g)	標準小売価格
④ NBT2M-06SS	12	30	8.3	15	¥ 2,630

- ・狭所作業に適したスタツビタイプ。
- ・ビット全長が短いため、ねじれにくく、かけた力がロスなく伝わります。
- ・TiN(チタン)コーティングにより耐摩耗性を向上しています。

※ビットのTiNコーティングは防錆を目的としたものではありません。油の塗付等のお手入れをしてください。

工場出荷時梱包単位 5

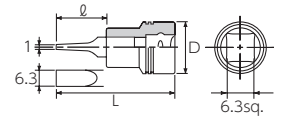

6.3sq.マイナスビットソケット

1/4"sq. FLAT BIT SOCKET



No.	D	L	ℓ	質量(g)	標準小売価格
NBT2M-06	12	47.7	26	20	¥ 2,630

- ・TiN(チタン)コーティングにより耐摩耗性を向上しています。

※ビットのTiNコーティングは防錆を目的としたものではありません。油の塗付等のお手入れをしてください。

工場出荷時梱包単位 5

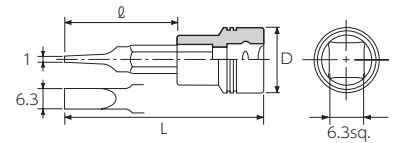

6.3sq.ロングマイナスビットソケット

1/4"sq. FLAT BIT SOCKET (LONG)



No.	D	L	ℓ	質量(g)	標準小売価格
④ NBT2M-06L	12	92.7	71	29	¥ 2,810

- ・エクステンションバーを使用することなく対象へアプローチできるので、小さな径の深穴や上部に障害物がありドライバタイプではアプローチが難しい個所での作業が可能です。
- ・TiN(チタン)コーティングにより耐摩耗性を向上しています。

※ビットのTiNコーティングは防錆を目的としたものではありません。油の塗付等のお手入れをしてください。

工場出荷時梱包単位 5

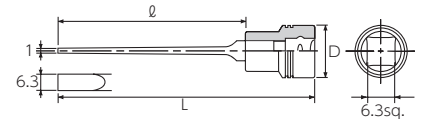

6.3sq.スタツビT型トルクスビットソケットセット [7コ組]

1/4"sq. T-TYPE TORX BIT SOCKET SET (STUBBY) [7pcs.]



No.	質量(g)	標準小売価格
④ NTQ4T07SS	245	¥ 23,200

セット内容	
スタツビT型トルクスビットソケット	NQ4T8SS, 10SS, T15SS, T20SS, T25SS, T27SS, T30SS
ソケットホルダー	10コ用 NEHB210

- ・ネプロス 6.3sq. ソケットホルダーにセットしたビットソケットセット。
- ・狭所作業に適したスタツビタイプ。
- ・ビット全長が短いため、ねじれにくく、かけた力がロスなく伝わるため、固着したボルトの緩め作業にも適しています。
- ・TiN(チタン)コーティングにより耐摩耗性を向上しています。

※ビットのTiNコーティングは防錆を目的としたものではありません。油の塗付等のお手入れをしてください。

工場出荷時梱包単位 1

・ハンドツール用工具は、インパクトレンチで使用しないでください。めっきが飛散する恐れがあります。

表示価格は「標準小売価格」であり消費税は含まれておりません。

6.3sq.T型トルクスビットソケットセット [5コ組]

1/4"sq. T-TYPE TORX BIT SOCKET SET [5pcs.]

6.3 sq. 5 pcs.



No.	質量 (g)	標準小売価格
NTQ4T05A	200	¥ 16,900
セット内容		
T型トルクスビットソケット	NQ4T10,T15,T20,T25,T27	
ソケットホルダー 6コ用	NEHB206	
<ul style="list-style-type: none"> ・ネプロス 6.3sq. ソケットホルダーにセットしたビットソケットセット。 ・TiN(チタン) コーティングにより耐摩耗性を向上しています。 ※ビットのTiNコーティングは防錆を目的としたものではありません。油の塗付等のお手入れをしてください。 		
工場出荷時梱包単位 1		

6.3sq.T型トルクスビットソケットセット [7コ組]

1/4"sq. T-TYPE TORX BIT SOCKET SET [7pcs.]

6.3 sq. 7 pcs.



No.	質量 (g)	標準小売価格
NTQ4T07	270	¥ 23,200
セット内容		
T型トルクスビットソケット	NQ4T8,T10,T15,T20,T25,T27,T30	
ソケットホルダー 10コ用	NEHB210	
<ul style="list-style-type: none"> ・ネプロス 6.3sq. ソケットホルダーにセットしたビットソケットセット。 ・TiN(チタン) コーティングにより耐摩耗性を向上しています。 ※ビットのTiNコーティングは防錆を目的としたものではありません。油の塗付等のお手入れをしてください。 		
工場出荷時梱包単位 1		

6.3sq.ロングT型トルクスビットソケットセット [7コ組]

1/4"sq. T-TYPE TORX BIT SOCKET SET (LONG) [7pcs.]

6.3 sq. 7 pcs.



No.	質量 (g)	標準小売価格
NTQ4T07L	330	¥ 25,200
セット内容		
ロングT型トルクスビットソケット	NQ4T8L,T10L,T15L,T20L,T25L,T27L,T30L	
ソケットホルダー 10コ用	NEHB210	
<ul style="list-style-type: none"> ・エクステンションバーを使用することなく対象へアプローチできるので、小さな径の深穴や上部に障害物がありドライバタイプではアプローチが難しい個所での作業が可能です。 ・ネプロス 6.3sq. ソケットホルダーにセットしたビットソケットセット。 ・TiN(チタン) コーティングにより耐摩耗性を向上しています。 ※ビットのTiNコーティングは防錆を目的としたものではありません。油の塗付等のお手入れをしてください。 		
工場出荷時梱包単位 1		

6.3sq.スタッピT型トルクスビットソケット

1/4"sq. T-TYPE TORX BIT SOCKET (STUBBY)

6.3 sq.

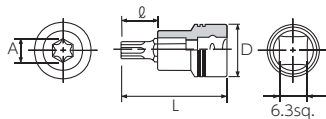

No.	呼び	A	D	L	ℓ	質量 (g)	標準小売価格
NTQ4T8SS	T8	2.3	12	27	7.3	10	¥ 2,840
NTQ4T10SS	T10	2.7	12	27	7.3	10	¥ 2,840
NTQ4T15SS	T15	3.2	12	27	7.3	10	¥ 3,000
NTQ4T20SS	T20	3.8	12	30.2	8.5	13	¥ 3,030
NTQ4T25SS	T25	4.4	12	30.2	8.5	13	¥ 3,030
NTQ4T27SS	T27	4.9	12	30.4	8.7	13	¥ 3,030
NTQ4T30SS	T30	5.4	12	31.6	9.9	16	¥ 3,030

・狭所作業に適したスタッピタイプ。
 ・ビット全長が短いため、ねじれにくく、かけた力がロスなく伝わるため、固着したボルトの緩め作業にも適しています。
 ・TiN(チタン) コーティングにより耐摩耗性を向上しています。
 工場出荷時梱包単位 5

6.3sq.T型トルクスビットソケット

1/4"sq. T-TYPE TORX BIT SOCKET

6.3 sq.

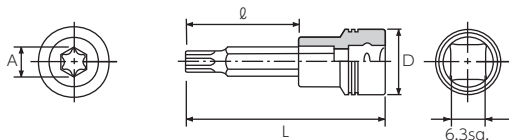

No.	呼び	A	D	L	ℓ	質量 (g)	標準小売価格
NQ4T8	T8	2.3	12	38.7	19	12	¥ 2,840
NQ4T10	T10	2.7	12	38.7	19	12	¥ 2,840
NQ4T15	T15	3.2	12	38.7	19	12	¥ 3,000
NQ4T20	T20	3.8	12	38.7	19	12	¥ 3,030
NQ4T25	T25	4.4	12	44.7	23	16	¥ 3,030
NQ4T27	T27	4.9	12	44.7	23	16	¥ 3,030
NQ4T30	T30	5.4	12	44.7	23	19	¥ 3,030

・TiN(チタン) コーティングにより耐摩耗性を向上しています。
 ※ビットのTiNコーティングは防錆を目的としたものではありません。油の塗付等のお手入れをしてください。
 工場出荷時梱包単位 5

・品名の下に製品の機能を表す機能マークを入れてあります。マークの意味は P.004~005をご参照ください。
 ・のついている製品は在庫確認の上ご発注ください。

6.3sq.ロングT型トルクスビットソケット

1/4"sq. T-TYPE TORX BIT SOCKET (LONG)

6.3sq.



POWERFIT

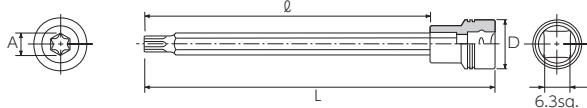
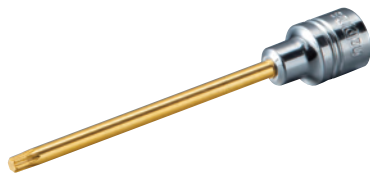

No.	呼び	A	D	L	φ	質量(g)	標準小売価格
● NQ4T8L	T8	2.3	12	79.7	60	15	¥ 3,120
● NQ4T10L	T10	2.7	12	79.7	60	15	¥ 3,120
● NQ4T15L	T15	3.2	12	79.7	60	15	¥ 3,290
● NQ4T20L	T20	3.8	12	84.7	63	21	¥ 3,320
● NQ4T25L	T25	4.4	12	84.7	63	21	¥ 3,320
● NQ4T27L	T27	4.9	12	84.7	63	27	¥ 3,320
● NQ4T30L	T30	5.4	12	84.7	63	27	¥ 3,320

・エクステンションバーを使用することなく対象へアプローチできるので、小さな径の深穴や上部に障害物がありドライバタイプではアプローチが難しい個所での作業が可能です。
 ・TiN(チタン)コーティングにより耐摩耗性を向上しています。
 工場出荷時梱包単位 5

6.3sq.E型トルクスレンチセット [5コ組]

1/4"sq. E-TYPE TORX SOCKET SET [5pcs.]

6.3sq.

5 pcs.



POWERFIT



No.	質量(g)	標準小売価格
NTQ4E05A	200	¥ 9,350

セット内容	
E型トルクスレンチ	NQ4E4,E5,E6,E8,E10
ソケットホルダー 6コ用	NEHB206

・ネプロス6.3sq.ソケットホルダーにセットしたE型トルクスレンチセット。
 工場出荷時梱包単位 1

6.3sq.E型トルクスレンチ

1/4"sq. E-TYPE TORX SOCKET

6.3sq.



POWERFIT



No.	呼び	A	D1	D2	L	質量(g)	標準小売価格
NQ4E4	E4	3.86	5.4	12	17	8	¥ 1,390
NQ4E5	E5	4.75	6.4	12	17.5	9	¥ 1,480
NQ4E6	E6	5.74	7.4	12	17.5	9	¥ 1,480
NQ4E8	E8	7.52	9.3	12	19	10	¥ 1,480
NQ4E10	E10	9.42	11.2	12	20.5	11	¥ 1,480

工場出荷時梱包単位 5

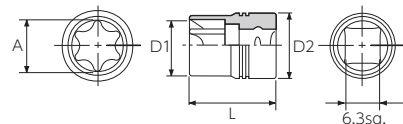

6.3sq.ラチェットハンドル

1/4"sq. RATCHET HANDLE

グッドデザイン賞受賞商品

IFデザイン賞受賞商品

6.3sq.

90



リペア

補給部品



修理対象品



No.	送り角度	B	φ	T	L	質量(g)	標準小売価格
NBR290	4°	22	13	11	125	110	¥ 10,200

・小判形ヘッド差込角6.3sq.では世界最高クラスの90枚ギア、送り角4°、7段クロウの精密な駆動機構をコンパクトなヘッドに凝縮しました。
 ・ソケット等の脱着を容易にするプッシュボタンは押しやすいよう凸形状を採用しました。
 ・指がかりやすいようレバーは3次元形状で、操作性の向上を実現しました。
 ・リペアキット (NBR290-K ● P.081、NBR290-TK ● P.082) を設定しています。
 ※補修部品を設定しています。詳しくは ● P.613をご参照ください。
 工場出荷時梱包単位 1



注意
 ・破損や空転の原因になるので、左右の切替レバー操作は確実に
 に行う。

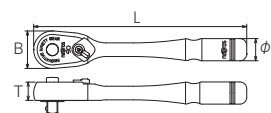

6.3sq.ロングラチェットハンドル

1/4"sq. RATCHET HANDLE (LONG)

6.3sq.

90



リペア

補給部品



修理対象品

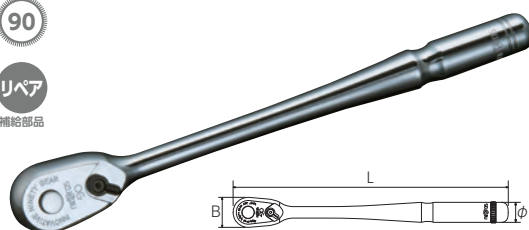

No.	送り角度	B	φ	T	L	質量(g)	標準小売価格
NBR290L	4°	22	13	11	175	145	¥ 12,200

・小判形ヘッド差込角6.3sq.では世界最高クラスの90枚ギア、送り角4°、7段クロウの精密な駆動機構をコンパクトなヘッドに凝縮しました。
 ・ソケット等の脱着を容易にするプッシュボタンは押しやすいよう凸形状を採用。
 ・指がかりやすいようレバーは3次元形状で、操作性の向上を実現しました。
 ・リペアキット (NBR290-K ● P.081、NBR290-TK ● P.082) を設定しています。
 ※補修部品を設定しています。詳しくは ● P.613をご参照ください。
 工場出荷時梱包単位 1



注意
 ・破損や空転の原因になるので、左右の切替レバー操作は確実に
 に行う。
 ・全長が長く過大な荷重をかけやすいのでオーバートルクに注意する。

・ハンドツール用工具は、インパクトレンチで使用しないでください。めっきが飛散する恐れがあります。

表示価格は「標準小売価格」であり消費税は含まれておりません。

6.3sq.ショートラチェットハンドル IFデザイン受賞賞商品

1/4"sq. RATCHET HANDLE (SHORT)



No.	送り角度	B	φ	T	L	質量(g)	標準小売価格
NBR290S	4°	22	15	11	80	85	¥ 9,690

- ・小判形ヘッド差边角6.3sq.では世界最高クラスの90枚ギア、送り角4°、7段クロウの精密な駆動機構をコンパクトなヘッドに凝縮しました。
- ・ソケット等の脱着を容易にするプッシュボタンは押しやすいよう凸形状を採用。
- ・リペアキット(NBR290-K ● P.081, NBR290-TK ● P.082)を設定しています。
- ※補修部品を設定しています。詳しくは ● P.613をご参照ください。

工場出荷時梱包単位 1



・破損や空転の原因になるので、左右の切替レバー操作は確実に。

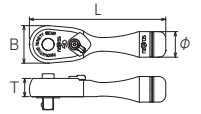

6.3sq.フレックスラチェットハンドル IFデザイン受賞賞商品

1/4"sq. RATCHET HANDLE (FLEX HEAD)

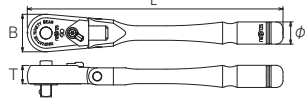
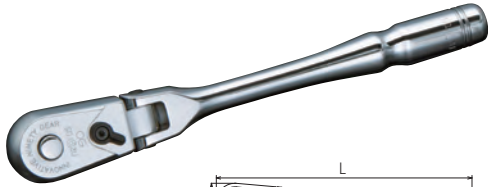

No.	送り角度	B	φ	T	L	質量(g)	標準小売価格
NBR290F	4°	22	13	11	150	135	¥ 17,800

- ・小判形ヘッド差边角6.3sq.では世界最高クラスの90枚ギア、送り角4°、7段クロウの精密な駆動機構をコンパクトなヘッドに凝縮しました。
- ・ソケット等の脱着を容易にするプッシュボタンは押しやすいよう凸形状を採用。
- ・リペアキット(NBR290-K ● P.081, NBR290-TK ● P.082)を設定しています。
- ※補修部品を設定しています。詳しくは ● P.613をご参照ください。

工場出荷時梱包単位 1



・破損や空転の原因になるので、左右の切替レバー操作は確実に。

・フレックスタイプのフレックス部は、力を入れすぎると作業が不安定になります。

6.3sq.ショートフレックスラチェットハンドル IFデザイン受賞賞商品

1/4"sq. RATCHET HANDLE (FLEX HEAD SHORT)

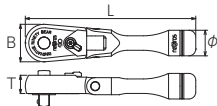
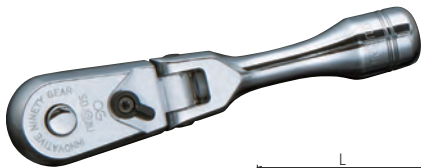

No.	送り角度	B	φ	T	L	質量(g)	標準小売価格
NBR290FS	4°	22	15	11	100	105	¥ 16,000

- ・小判形ヘッド差边角6.3sq.では世界最高クラスの90枚ギア、送り角4°、7段クロウの精密な駆動機構をコンパクトなヘッドに凝縮しました。
- ・ソケット等の脱着を容易にするプッシュボタンは押しやすいよう凸形状を採用。
- ・指がかかりやすいようレバーは3次元形状で、操作性の向上を実現しました。
- ・リペアキット(NBR290-K ● P.081, NBR290-TK ● P.082)を設定しています。
- ※補修部品を設定しています。詳しくは ● P.613をご参照ください。

工場出荷時梱包単位 1



・破損や空転の原因になるので、左右の切替レバー操作は確実に。

・フレックスタイプのフレックス部は、力を入れすぎると作業が不安定になります。

6.3sq.スタッピラチェットハンドル

1/4"sq. RATCHET HANDLE (STUBBY)

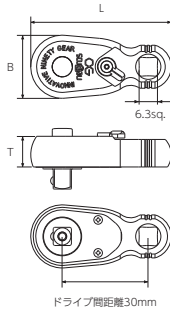

No.	送り角度	B	T	L	質量(g)	標準小売価格
NBR290H	4°	22	11	49	60	¥ 9,690

- ・差边角部は応力の集中を防ぎ、強度アップに貢献するパワーフィット形状を採用。
- ・6.3sq.差边角にスピナハンドルなどを組み合わせて使用できます。
- ・リペアキット(NBR290-K ● P.081, NBR290-TK ● P.082)を設定しています。
- ※補修部品を設定しています。詳しくは ● P.613をご参照ください。

工場出荷時梱包単位 1



・破損や空転の原因になるので、左右の切替レバー操作は確実に。

6.3sq.ラチェットハンドルヘッドリペアキット

REPAIR KIT FOR 1/4"sq. 90-TOOTH RATCHET HANDLE

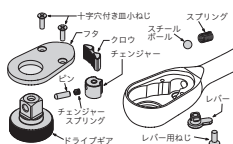

No.	差边角	入組内容	質量(g)	標準小売価格
NBR290-K	6.3sq.	ドライブギア・クロウ・スチールボール・ピン・チェンジャー・チェンジャースプリング・スプリング・レバー・レバー用ねじ・フタ各1、サラ小ねじ×2	27	¥ 4,780

- ・適用：NBR290, NBR290L, NBR290S, NBR290F, NBR290FS, NBR290H
- ※NBR2UN, NBR2SUN, NBR2FUN, NBR2FSUN (生産終了品)には適用しません。
- ※NBR290シリーズのレバーの脱着にはT型トルクスレンチ(T6)が必要です。
- お持ちでない場合はNBR290-TKをお買い求めください。● P.082
- ※ヘッド交換時にはクロスドライバ(No.1)が必要です。

・品名の下に製品の機能を表す機能マークを入れてあります。マークの意味は ● P.004~005をご参照ください。
 ・● のついている製品は在庫確認の上ご発注ください。

6.3sq.ラチェットハンドルヘッドリペアキット (T型トルクスLハンドル付)

REPAIR KIT FOR 1/4"sq. 90-TOOTH RATCHET HANDLE



No.	差込角	入組内容	質量(g)	標準小売価格
NBR290-TK	6.3sq.	NBR290-K入組内容+ T型トルクスLハンドルLT6	27	¥ 5,940

・適用：NBR290、NBR290L、NBR290S、NBR290F、NBR290FS、NBR290H
 ※NBR2UN、NBR2SUN、NBR2FUN、NBR2FSUN(生産終了品)には適用しません。
 ※ヘッド交換時にはクロスドライバ(No.1)が必要です。

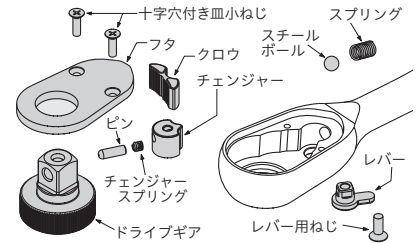

6.3sq.スピナハンドル

1/4"sq. BREAKER BAR

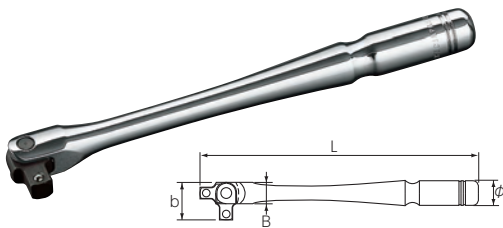

No.	B	b	φ	L	質量(g)	標準小売価格
NBS2	10.5	19.3	13	149.3	100	¥ 5,080

※リペアキット(NBS2-K)を設定しています。● P.082
 ※補修部品を設定しています。詳しくは● P.613をご参照ください。
 工場出荷時梱包単位 5



・駆動部で手を挟むことがあるので、グリップの中央を持つ。
 ・全長が長く過大な荷重をかけやすいのでオーバートルクに注意する。

6.3sq.ショートスピナハンドル

1/4"sq. BREAKER BAR (SHORT)

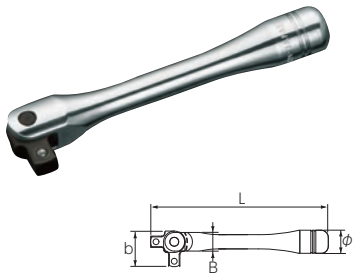

No.	B	b	φ	L	質量(g)	標準小売価格
NBS2S	10.5	19.3	13	97.3	60	¥ 4,970

※リペアキット(NBS2-K)を設定しています。● P.082
 ※補修部品を設定しています。詳しくは● P.613をご参照ください。
 工場出荷時梱包単位 5



・駆動部で手を挟むことがあるので、グリップの中央を持つ。

6.3sq.ロングスピナハンドル

1/4"sq. BREAKER BAR (LONG)

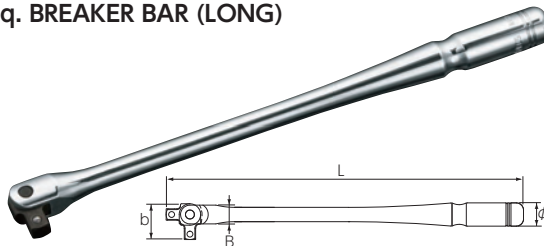

No.	B	b	φ	L	質量(g)	標準小売価格
NBS2L	10.5	19.3	13	199.3	120	¥ 5,560

※リペアキット(NBS2-K)を設定しています。● P.082
 ※補修部品を設定しています。詳しくは● P.613をご参照ください。
 工場出荷時梱包単位 5



・駆動部で手を挟むことがあるので、グリップの中央を持つ。
 ・全長が長く過大な荷重をかけやすいのでオーバートルクに注意する。

6.3sq.スピナハンドルヘッドリペアキット

REPAIR KIT FOR 1/4"sq. BREAKER BAR HEAD



No.	差込角	入組内容	質量(g)	標準小売価格
NBS2-K	6.3sq.	ドライブヘッド・ピン・止めねじ・樹脂製パッド・スプリング各1	12	¥ 2,070

・適用：NBS2、NBS2L、NBS2S
 ※ヘッド交換には1.5mmのヘキサゴンレンチが必要です。

品番 NBS2
 ・このリペアキットは上記品番の製品に適用します。
 ・ただし、スピナハンドル基部に上記品番の右に「A」の表示刻印されている製品に限ります。
 ・「A」の表示がない製品には適用しませんのでご注意ください。

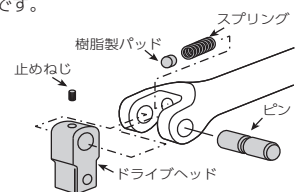

6.3sq.T形ハンドル 1/4"sq. T-SHAPED HANDLE

グッドデザイン賞受賞商品

6.3sq.



No.	d	L	ℓ	質量(g)	標準小売価格
NBHT2	7.5	200	140	160	¥ 6,800

・ハンドル幅140mmのコンパクト設計で回転半径が小さく、狭い場所での作業性を向上しました。
・ハンドルの両端にウエイトを置くことにより早回し時のバランスを良くし、作業性を向上しました。
工場出荷時梱包単位 5

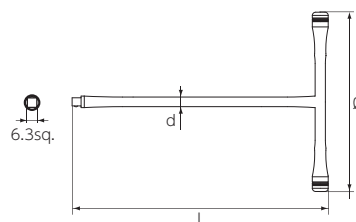

6.3sq.スライドヘッドハンドル 1/4"sq. SLIDE HEAD HANDLE

6.3sq.



No.	D	d	H	L	質量(g)	標準小売価格
NBHM2	9	7	21	120	70	¥ 4,040

・ヘッドは球面形状で、よりコンパクトになっています。
・ヘッドがハンドルの端まで移動しますので先端部が邪魔になりにくくなっています。
また、センターに止まり位置を設けてあり、作業性が向上しています。
工場出荷時梱包単位 5

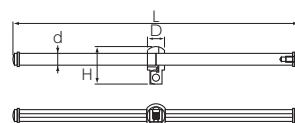

6.3sq.クイックスピナ® 1/4"sq. GRIP TYPE HANDLE

6.3sq.

POWERFIT



No.	D	L	質量(g)	標準小売価格
NBE28	27.4	20.5	35	¥ 2,330

・ラチェットハンドルやエクステンションバーと組み合わせて使用すると、より効果を発揮する早回し専用駆動工具です。(軽負荷時)
・ゴムリングの交換が可能です。☎ P.110~111をご覧ください。
工場出荷時梱包単位 5



ラチェットハンドルとソケットの間に装着することで、ソケットの早回しができ、スピーディーで快適な作業を実現。締緩どちらの作業にもお使いいただけます。

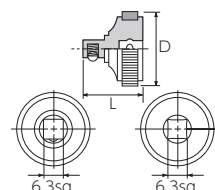

※クイックスピナは、京都機械工具株式会社の登録商標です。

6.3sq.クイックスピナ®アダプタ 1/4"sq. GRIP TYPE HANDLE ADAPTER

6.3sq.

9.5sq.

POWERFIT



No.	sq.		D	L	質量(g)	標準小売価格
	凹	凸				
NBAE23	6.3sq.	9.5sq.	27.4	22.5	43	¥ 2,560

・差込角部は応力の集中を防ぎ、強度アップに貢献するパワーフィット形状を採用。
・6.3sq.ラチェットで9.5sq.ソケットを使用可能にする変換アダプタです。
・ドライブ角の変換と同時にラチェットの早回しができます。
・ゴムリングの交換が可能です。☎ P.110~111をご覧ください。
工場出荷時梱包単位 5



・アダプタの限界トルクは6.3sq.の差込角が基準になります。力の入れ過ぎに注意する。

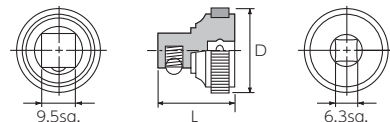

6.3sq.ドライバ型ハンドル 1/4"sq. SCREWDRIVER TYPE HANDLE

6.3sq.



No.	D	S	ℓ	L	質量(g)	標準小売価格
NBD12	32	8	70	178	105	¥ 5,260

工場出荷時梱包単位 5

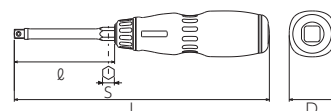

・品名の下に製品の機能を表す機能マークを入れています。マークの意味は☎ P.004~005をご参照ください。
・●のついている製品は在庫を確認の上ご注文ください。

6.3sq.ドライバ型ハンドル(ショート)
1/4"sq. SCREWDRIVER TYPE HANDLE (SHORT)

6.3sq.

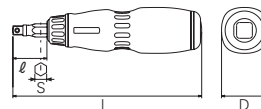

No.	D	S	φ	L	質量(g)	標準小売価格
NBD12S	32	8	20	128	90	¥ 4,720

工場出荷時梱包単位 5

6.3sq.スタビドライバ型ハンドル
1/4"sq. SCREWDRIVER TYPE HANDLE (STUBBY)

6.3sq.

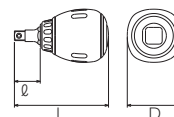

No.	D	φ	L	質量(g)	標準小売価格
NBD12SS	35	17	62	60	¥ 4,320

工場出荷時梱包単位 5

6.3sq.エクステンションバーセット [4本組]
1/4"sq. EXTENSION BAR SET [4pcs.]

6.3sq.

4 pcs.

POWERFIT



No.	質量(g)	標準小売価格
NTBE204	150	¥ 8,010

セット内容	
エクステンションバー	NBE2-025,050,075,150

工場出荷時梱包単位 1



注意
・2本以上接続して使用しない。

6.3sq.エクステンションバー
1/4"sq. EXTENSION BAR

6.3sq.

POWERFIT

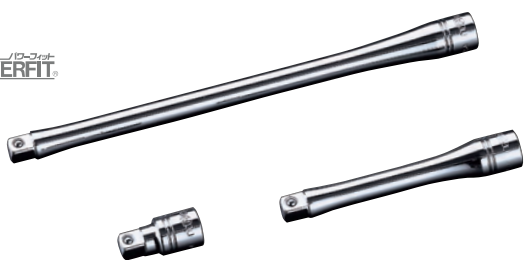

No.	D	L	質量(g)	標準小売価格
NBE2-025	12	25	14	¥ 1,490
NBE2-050	12	50	26	¥ 1,820
NBE2-075	12	75	36	¥ 2,080
NBE2-150	12	150	66	¥ 2,630

・流線型のフォルムにより、たわみ感を極限まで減少させました。
工場出荷時梱包単位 5



注意
・2本以上接続して使用しない。

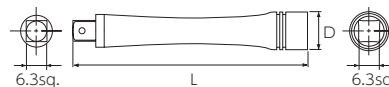

6.3sq.ウォブルエクステンションバー 1/4"sq. WOBBLE EXTENSION BAR

6.3sq.

POWERFIT

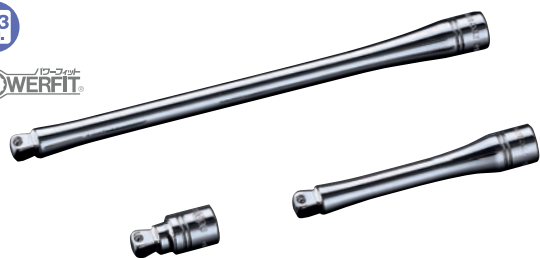

No.	D	L	質量 (g)	標準小売価格
NBE2-025JW	12	25	14	¥ 2,000
NBE2-050JW	12	50	26	¥ 2,560
NBE2-075JW	12	75	36	¥ 2,910
NBE2-150JW	12	150	66	¥ 3,720

・ストレートホールド機構を採用。通常取付け位置(フレックス状態)より更に深く差込むことによりソケットの姿勢を真っ直ぐに保持することができます。
・ストレートホールド状態の強度は、首振り状態に比べ30%アップします。
工場出荷時梱包単位 5



注意
・構造上、通常のエクステンションバーに比べて耐荷重性が低くなっているため、力の入れ過ぎに注意する。
・2本以上接続して使用しない。

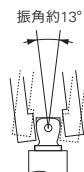

ストレートホールド機構採用

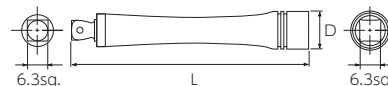

6.3sq.ユニバーサルジョイント 1/4"sq. UNIVERSAL JOINT

6.3sq.

POWERFIT



No.	D	L	質量 (g)	標準小売価格
NBJ2	13	29.5	20	¥ 5,420

・2本の回転軸が同軸上のグランドクロス®機構により、スムーズな動きとトルクの伝達性に優れたネプロス自慢の逸品です。
・全長わずか29.5mmと従来品より4.5mm短くなっています。
・口開きを押さえた高強度設計やパネ座金のハイグレード化により、首振り保持力と耐久性が向上しました。
工場出荷時梱包単位 5



注意
・ジョイント部は衝撃やこじれに弱いため、力の入れ過ぎに注意する。

グランドクロス®機構

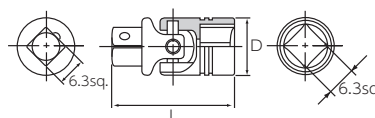
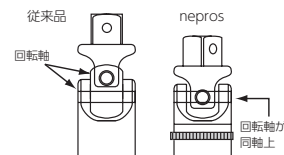

※グランドクロスは、京都機械工具株式会社の登録商標です。

6.3sq.アダプタ 1/4"sq. SOCKET ADAPTER

6.3sq.

9.5sq.

POWERFIT



No.	sq.		D	L	質量 (g)	標準小売価格
	凹	凸				
NBA23	6.3	9.5	13	22	16	¥ 1,610

工場出荷時梱包単位 5



注意
・アダプタの限界トルクは小さい方の差込角が基準になります。力の入れ過ぎに注意する。

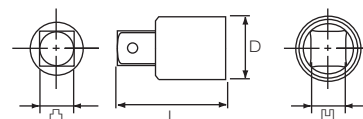

6.3sq.ソケットホルダー 1/4"sq. SOCKET HOLDER

6.3sq.

リペア
補給部品

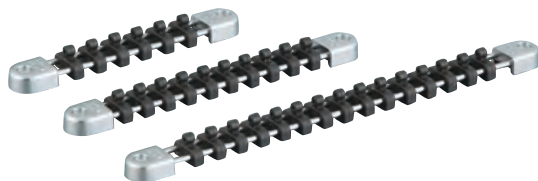

No.	クリップ数	H	A	L	質量 (g)	標準小売価格
NEHB206	6	19	25	169	95	¥ 2,050
NEHB210	10	19	25	219	106	¥ 2,490
NEHB215	15	19	25	319	120	¥ 2,810

工場出荷時梱包単位 5



注意
・ソケットホルダーは、逆さにするとソケットが落ちる場合があります。

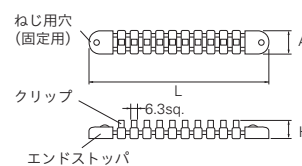

補給部品

No.		質量 (g)	標準小売価格
NTEHB205	6.3sq.ソケットホルダー用スペアクリップセット 5コ	11	¥ 890

・NEHB206, NEHB210, NEHB215用スペアクリップです。
・NEHB306~315 (9.5sq.), 406~410 (12.7sq.)にも使用可能です。
工場出荷時梱包単位 5

・品名の下に製品の機能を表す機能マークを入れています。マークの意味は P.004~005をご参照ください。
・のついている製品は在庫を確認の上ご発注ください。

9.5sq.ソケットレンチセット [26点]

3/8"sq. SOCKET WRENCH SET [26pcs.]

9.5
sq.26
pcs.

90

六角



POWERFIT

No.	質量(kg)	標準小売価格
NTB3X26C	2.3	¥ 77,500
セット内容		
ソケット (六角)	NB3-055,07,08,10,12,13,14,17,19,21,22,24	
ディープソケット (六角)	NB3L-08,10,12,13,14,17	
ラチェットハンドル	NBR390A	
スピナハンドル	NBS3	
クイックスピナ	NBE38	
エクステンションバー	NBE3-050,075,150,300	
ユニバーサルジョイント	NBJ3	
トレイ (W447×D185×H30)	NTB3X26C-TR	

- ・ NTB3X26CZのケース無しモデルです。
- ・ トレイは片開きメタルケースNEKB-2 (P.089)に入る大きさに設定しています。
- ・ ゴムリングの交換が可能です。P.110~111をご覧ください。

工場出荷時梱包単位 1

9.5sq.ソケットレンチセット [26点] (ケース付)

3/8"sq. SOCKET WRENCH SET [26pcs.]

9.5
sq.26
pcs.

90

六角



POWERFIT

No.	質量(kg)	標準小売価格
NTB3X26CZ	3.9	¥ 88,800
セット内容		
ソケット (六角)	NB3-055,07,08,10,12,13,14,17,19,21,22,24	
ディープソケット (六角)	NB3L-08,10,12,13,14,17	
ラチェットハンドル	NBR390A	
スピナハンドル	NBS3	
クイックスピナ	NBE38	
エクステンションバー	NBE3-050,075,150,300	
ユニバーサルジョイント	NBJ3	
メタルケース (W455×D190×H60)	NEKB-2	
トレイ (W447×D185×H30)	NTB3X26C-TR	

- ・ NTB3X26Cのケース付きモデルです。ケースはP.089に掲載しています。
- ・ ゴムリングの交換が可能です。P.110~111をご覧ください。

工場出荷時梱包単位 1

9.5sq.ソケットレンチセット [17点]

3/8"sq. SOCKET WRENCH SET [17pcs.]

9.5
sq.17
pcs.

90

六角



POWERFIT

No.	質量(kg)	標準小売価格
NTB317C	1.6	¥ 53,900
セット内容		
ソケット (六角)	NB3-055,07,08,10,12,13,14,17,19,21,22,24	
ラチェットハンドル	NBR390A	
スピナハンドル	NBS3	
エクステンションバー	NBE3-075,150	
ユニバーサルジョイント	NBJ3	
トレイ (W447×D185×H30)	NTB317C-TR	

- ・ NTB317CZのケース無しモデルです。
- ・ トレイは片開きメタルケースNEKB-2 (P.089)に入る大きさに設定しています。
- ・ ゴムリングの交換が可能です。P.110~111をご覧ください。

工場出荷時梱包単位 1

9.5sq.ソケットレンチセット [17点] (ケース付)

3/8"sq. SOCKET WRENCH SET [17pcs.]

9.5
sq.17
pcs.

90

六角



POWERFIT

No.	質量(kg)	標準小売価格
NTB317CZ	3.2	¥ 65,200
セット内容		
ソケット (六角)	NB3-055,07,08,10,12,13,14,17,19,21,22,24	
ラチェットハンドル	NBR390A	
スピナハンドル	NBS3	
エクステンションバー	NBE3-075,150	
ユニバーサルジョイント	NBJ3	
メタルケース (W455×D190×H60)	NEKB-2	
トレイ (W447×D185×H30)	NTB317C-TR	

- ・ NTB317Cのケース付きモデルです。ケースはP.089に掲載しています。
- ・ ゴムリングの交換が可能です。P.110~111をご覧ください。

工場出荷時梱包単位 1

9.5sq.ソケットレンチセット[17点]

3/8"sq. SOCKET WRENCH SET [17pcs.]



No.	質量(kg)	標準小売価格
NTB317XC	1.6	¥ 53,900

セット内容	
ソケット(六角)	NB3-055,07,08,10,12,13,14
ソケット(十二角)	NB3-17W,19W,21W,22W,24W
ラチェットハンドル	NBR390A
スピナハンドル	NBS3
エクステンションバー	NBE3-075,150
ユニバーサルジョイント	NBJ3
トレイ (W447×D185×H30)	NTB317C-TR

- ・ NTB317XCZのケース無しモデルです。
 - ・ トレイは片開きメタルケースNEKB-2 (P.089) に入る大きさに設定しています。
 - ・ ゴムリングの交換が可能です。P.110~111をご覧ください。
- 工場出荷時梱包単位 1

9.5sq.ソケットレンチセット[17点](ケース付)

3/8"sq. SOCKET WRENCH SET [17pcs.]

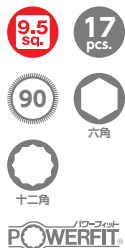

No.	質量(kg)	標準小売価格
NTB317XCZ	3.2	¥ 65,200

セット内容	
ソケット(六角)	NB3-055,07,08,10,12,13,14
ソケット(十二角)	NB3-17W,19W,21W,22W,24W
ラチェットハンドル	NBR390A
スピナハンドル	NBS3
エクステンションバー	NBE3-075,150
ユニバーサルジョイント	NBJ3
メタルケース (W455×D190×H60)	NEKB-2
トレイ (W447×D185×H30)	NTB317C-TR

- ・ NTB317XCのケース付きモデルです。ケースはP.089に掲載しています。
 - ・ ゴムリングの交換が可能です。P.110~111をご覧ください。
- 工場出荷時梱包単位 1

9.5sq.ソケットレンチセット[11点]

3/8"sq. SOCKET WRENCH SET [11pcs.]

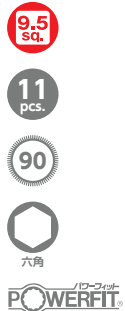

No.	質量(kg)	標準小売価格
NTB311C	0.9	¥ 35,900

セット内容	
ソケット(六角)	NB3-08,10,12,13,14,17,19
ラチェットハンドル	NBR390A
エクステンションバー	NBE3-075,150
ユニバーサルジョイント	NBJ3
トレイ (W267×D145×H30)	NTB311C-TR

- ・ NTB311CZのケース無しモデルです。
 - ・ トレイは片開きメタルケースNEKB-1 (P.089) に入る大きさに設定しています。
 - ・ ゴムリングの交換が可能です。P.110~111をご覧ください。
- 工場出荷時梱包単位 1

9.5sq.ソケットレンチセット[11点](ケース付)

3/8"sq. SOCKET WRENCH SET [11pcs.]

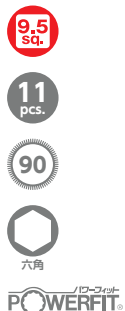

No.	質量(kg)	標準小売価格
NTB311CZ	1.7	¥ 43,600

セット内容	
ソケット(六角)	NB3-08,10,12,13,14,17,19
ラチェットハンドル	NBR390A
エクステンションバー	NBE3-075,150
ユニバーサルジョイント	NBJ3
メタルケース (W275×D150×H50)	NEKB-1
トレイ (W267×D145×H30)	NTB311C-TR

- ・ NTB311Cのケース付きモデルです。ケースはP.089に掲載しています。
 - ・ ゴムリングの交換が可能です。P.110~111をご覧ください。
- 工場出荷時梱包単位 1

9.5sq.ソケットレンチセット[11点]

3/8"sq. SOCKET WRENCH SET [11pcs.]



No.	質量(g)	標準小売価格
NTB311BC	900	¥ 35,700
セット内容		
ソケット(六角)	NB3-5/16,3/8,7/16,1/2,9/16,5/8,11/16	
ラチェットハンドル	NBR390A	
エクステンションバー	NBE3-075,150	
ユニバーサルジョイント	NBJ3	
トレイ(W267×D145×H30)	NTB311C-TR	
<ul style="list-style-type: none"> ・ NTB311BCZのケース無しモデルです。 ・ トレイは片開きメタルケースNEKB-1 (P.089)に入る大きさに設定しています。 ・ ゴムリングの交換が可能です。P.110~111をご覧ください。 		
工場出荷時梱包単位 1		

9.5sq.ソケットレンチセット[11点](ケース付)

3/8"sq. SOCKET WRENCH SET [11pcs.]



No.	質量(kg)	標準小売価格
NTB311BCZ	1.7	¥ 43,400
セット内容		
ソケット(六角)	NB3-5/16,3/8,7/16,1/2,9/16,5/8,11/16	
ラチェットハンドル	NBR390A	
エクステンションバー	NBE3-075,150	
ユニバーサルジョイント	NBJ3	
メタルケース(W275×D150×H50)	NEKB-1	
トレイ(W267×D145×H30)	NTB311C-TR	
<ul style="list-style-type: none"> ・ NTB311BCのケース付きモデルです。ケースはP.089に掲載しています。 ・ ゴムリングの交換が可能です。P.110~111をご覧ください。 		
工場出荷時梱包単位 1		

9.5sq.ディープソケットレンチセット[10点]

3/8"sq. DEEP SOCKET WRENCH SET [10pcs.]

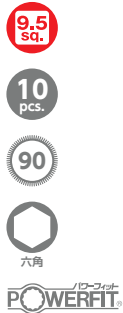

No.	質量(kg)	標準小売価格
NTB3L10C	1.1	¥ 39,700
セット内容		
ディープソケット(六角)	NB3L-08,10,12,13,14,17	
ラチェットハンドル	NBR390A	
エクステンションバー	NBE3-075,150	
ユニバーサルジョイント	NBJ3	
トレイ(W267×D145×H30)	NTB3L10C-TR	
<ul style="list-style-type: none"> ・ NTB3L10CZのケース無しモデルです。 ・ トレイは片開きメタルケースNEKB-1 (P.089)に入る大きさに設定しています。 ・ ゴムリングの交換が可能です。P.110~111をご覧ください。 		
工場出荷時梱包単位 1		

9.5sq.ディープソケットレンチセット[10点](ケース付)

3/8"sq. DEEP SOCKET WRENCH SET [10pcs.]



No.	質量(kg)	標準小売価格
NTB3L10CZ	1.9	¥ 47,300
セット内容		
ディープソケット(六角)	NB3L-08,10,12,13,14,17	
ラチェットハンドル	NBR390A	
エクステンションバー	NBE3-075,150	
ユニバーサルジョイント	NBJ3	
メタルケース(W275×D150×H50)	NEKB-1	
トレイ(W267×D145×H30)	NTB3L10C-TR	
<ul style="list-style-type: none"> ・ NTB3L10Cのケース付きモデルです。ケースはP.089に掲載しています。 ・ ゴムリングの交換が可能です。P.110~111をご覧ください。 		
工場出荷時梱包単位 1		

・ ハンドツール用工具は、インパクトレンチで使用しないでください。めっきが飛散する恐れがあります。

表示価格は「標準小売価格」であり消費税は含まれておりません。

片開きメタルケース

METAL CASE



No.	本体サイズ	質量(g)	標準小売価格
NEKB-1	W275×D150×H50	800	¥ 7,660

・工具、部品の管理等に便利です。
 ・材質はスチールです。
 工場出荷時梱包単位 1

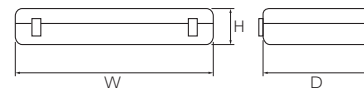

片開きメタルケース

METAL CASE



No.	本体サイズ	質量(kg)	標準小売価格
NEKB-2	W455×D190×H60	1.6	¥ 11,300

・トランク形のハンドル付きメタルケースです。
 ・工具、部品の管理等に便利です。
 ・材質はスチールです。
 工場出荷時梱包単位 1



9.5sq.ソケットセット [6コ組]

3/8"sq. SOCKET SET [6pcs.]

9.5sq.

6 pcs.



六角

POWERFIT



No.	質量(g)	標準小売価格
NTB306A	300	¥ 10,400

セット内容

ソケット (六角)	NB3-08,10,12,13,14,17
ソケットホルダー 6コ用	NEHB306

・ネプロス9.5sq.ソケットホルダーにセットしたソケットセット。
 ・ゴムリングの交換が可能です。☎ P.110~111をご覧ください。
 工場出荷時梱包単位 1

9.5sq.ソケットセット [12コ組]

3/8"sq. SOCKET SET [12pcs.]

9.5sq.

12 pcs.



六角

POWERFIT



No.	質量(g)	標準小売価格
NTB312A	700	¥ 20,000

セット内容

ソケット (六角)	NB3-055,07,08,10,12,13,14,17,19,21,22,24
ソケットホルダー 15コ用	NEHB315

・ネプロス9.5sq.ソケットホルダーにセットしたソケットセット。
 ・ゴムリングの交換が可能です。☎ P.110~111をご覧ください。
 工場出荷時梱包単位 1

9.5sq.ソケットセット [20コ組]

3/8"sq. SOCKET SET [20pcs.]

9.5sq.

20 pcs.



六角

POWERFIT



No.	質量(kg)	標準小売価格
NTB320A	1.1	¥ 33,900

セット内容

ソケット (六角)	NB3-055,06,07,08,09,10,11,12,13,14,15,16,17,18,19,20,21,22,23,24
ソケットホルダー 10コ用	NEHB310 (2コ)

・ネプロス9.5sq.ソケットホルダーにセットしたソケットセット。
 ・ゴムリングの交換が可能です。☎ P.110~111をご覧ください。
 工場出荷時梱包単位 1

・品名の下に製品の機能を表す機能マークを入れてあります。マークの意味は☎ P.004~005をご参照ください。
 ・☎のついている製品は在庫を確認の上ご注文ください。

9.5sq.ソケットセット [12コ組]

3/8"sq. SOCKET SET [12pcs.]



No.	質量 (g)	標準小売価格
NTB312XA	700	¥ 20,000
セット内容		
ソケット (六角)	NB3-055,07,08,10,12,13,14	
ソケット (十二角)	NB3-17W,19W,21W,22W,24W	
ソケットホルダー 15コ用	NEHB315	

・ネプロス9.5sq.ソケットホルダーにセットしたソケットセット。
 ・ゴムリングの交換が可能です。☎ P.110~111をご覧ください。
 工場出荷時梱包単位 1

9.5sq.ソケットセット [6コ組]

3/8"sq. SOCKET SET [6pcs.]



No.	質量 (g)	標準小売価格
NTB306WA	300	¥ 10,400
セット内容		
ソケット (十二角)	NB3-08W,10W,12W,13W,14W,17W	
ソケットホルダー 6コ用	NEHB306	

・ネプロス9.5sq.ソケットホルダーにセットしたソケットセット。
 ・ゴムリングの交換が可能です。☎ P.110~111をご覧ください。
 工場出荷時梱包単位 1

9.5sq.ソケット (六角)

3/8"sq. SOCKET

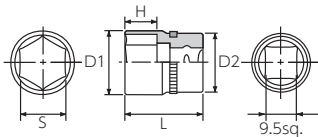

No.	S	D1	D2	H	L	質量 (g)	標準小売価格
NB3-055	5.5	8.7	17	5	22	18	¥ 1,230
NB3-06	6	9.3	17	5	22	18	¥ 1,230
NB3-07	7	10.3	17	5	22	18	¥ 1,230
NB3-08	8	11.5	17	5.5	22	18	¥ 1,230
NB3-09	9	12.8	17	5.5	22	18	¥ 1,230
NB3-10	10	14	17	5.5	22	18	¥ 1,390
NB3-11	11	15.2	17	6	23	20	¥ 1,390
NB3-12	12	16.5	17	7.5	24	22	¥ 1,390
NB3-13	13	18	17	7.5	24	22	¥ 1,390
NB3-14	14	19	18	8.5	25	28	¥ 1,450
NB3-15	15	20.2	18	8.5	26	30	¥ 1,450
NB3-16	16	21.5	19.5	9	26	35	¥ 1,550
NB3-17	17	22.7	20.5	10	27	40	¥ 1,550
NB3-18	18	24	22	10	27	50	¥ 1,550
NB3-19	19	25	23	10.5	27	52	¥ 1,550
NB3-20	20	26.2	24	11	28	60	¥ 1,590
NB3-21	21	27.5	25.5	11.5	28	70	¥ 1,590
NB3-22	22	28.5	26.5	11.5	28	75	¥ 1,590
NB3-23	23	29.8	27.5	12	29	85	¥ 1,720
NB3-24	24	31	29	12	29	90	¥ 1,720

・ゴムリングの交換が可能です。☎ P.110~111をご覧ください。
 工場出荷時梱包単位 5

9.5sq.ソケット (十二角)

3/8"sq. SOCKET

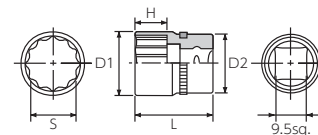

No.	S	D1	D2	H	L	質量 (g)	標準小売価格
NB3-08W	8	11.5	17	5.5	22	18	¥ 1,230
NB3-10W	10	14	17	5.5	22	18	¥ 1,390
NB3-12W	12	16.5	17	7.5	24	20	¥ 1,390
NB3-13W	13	18	17	7.5	24	20	¥ 1,390
NB3-14W	14	19	18	8.5	25	26	¥ 1,450
NB3-15W	15	20.2	18	8.5	26	28	¥ 1,450
NB3-16W	16	21.5	19.5	9	26	32	¥ 1,550
NB3-17W	17	22.7	20.5	10	27	40	¥ 1,550
NB3-18W	18	24	22	10	27	46	¥ 1,550
NB3-19W	19	25	23	10.5	27	50	¥ 1,550
NB3-21W	21	27.5	25.5	11.5	28	66	¥ 1,590
NB3-22W	22	28.5	26.5	11.5	28	72	¥ 1,590
NB3-24W	24	31	29	12	29	85	¥ 1,720

・ゴムリングの交換が可能です。☎ P.110~111をご覧ください。
 工場出荷時梱包単位 5

・ハンドツール用工具は、インパクトレンチで使用しないでください。めっきが飛散する恐れがあります。

表示価格は「標準小売価格」であり消費税は含まれておりません。

9.5sq.ソケットセット [6コ組]

3/8"sq. SOCKET SET [6pcs.]



No.	質量(g)	標準小売価格
NTB306BA	300	¥ 10,500
セット内容		
ソケット (六角)	NB3-3/8,7/16,1/2,9/16,5/8,11/16	
ソケットホルダー 6コ用	NEHB306	

・ネプロス9.5sq.ソケットホルダーにセットしたソケットセット。
 ・ゴムリングの交換が可能です。☉ P.110~111をご覧ください。
 工場出荷時梱包単位 1

9.5sq.ソケットセット [15コ組]

3/8"sq. SOCKET SET [15pcs.]



No.	質量(kg)	標準小売価格
NTB315BA	1	¥ 26,600
セット内容		
ソケット (六角)	NB3-1/4,5/16,11/32,3/8,7/16,1/2,9/16,19/32,5/8,11/16,3/4,13/16,7/8,15/16,1	
ソケットホルダー 6コ用,10コ用	NEHB306,310	

・ネプロス9.5sq.ソケットホルダーにセットしたソケットセット。
 ・ゴムリングの交換が可能です。☉ P.110~111をご覧ください。
 工場出荷時梱包単位 1

9.5sq.ソケット (六角)

3/8"sq. SOCKET

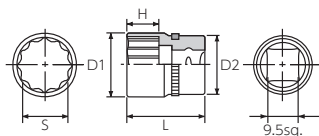

No.	S(in)	D1	D2	H	L	質量(g)	標準小売価格
NB3-1/4	1/4	9.6	17	5	22	18	¥ 1,230
NB3-5/16	5/16	11.5	17	5.5	22	18	¥ 1,230
NB3-11/32	11/32	12.4	17	5.5	22	18	¥ 1,230
NB3-3/8	3/8	13.4	17	5.5	22	18	¥ 1,390
NB3-7/16	7/16	15.3	17	6	23	20	¥ 1,390
NB3-1/2	1/2	17.6	17	7.5	24	22	¥ 1,390
NB3-9/16	9/16	19.4	18	8.5	25	30	¥ 1,450
NB3-19/32	19/32	20.3	18	8.5	26	40	¥ 1,450
NB3-5/8	5/8	21.3	19.5	9	26	40	¥ 1,450
NB3-11/16	11/16	23.3	21	10	27	50	¥ 1,450
NB3-3/4	3/4	25	23	10.5	27	52	¥ 1,450
NB3-13/16	13/16	27	25	11.5	28	60	¥ 1,590
NB3-7/8	7/8	28.8	26.5	11.5	28	75	¥ 1,720
NB3-15/16	15/16	30.8	29	12	29	90	¥ 1,720
NB3-1	1	32.7	29	13	30	100	¥ 1,980

・ゴムリングの交換が可能です。☉ P.110~111をご覧ください。
 工場出荷時梱包単位 5

9.5sq.ソケット (十二角)

3/8"sq. SOCKET

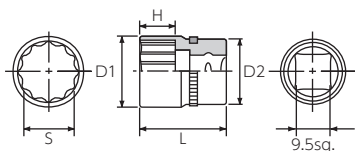

No.	S(in)	D1	D2	H	L	質量(g)	標準小売価格
NB3-1/4W	1/4	9.6	17	5	22	18	¥ 1,230
NB3-5/16W	5/16	11.5	17	5.5	22	18	¥ 1,230
NB3-11/32W	11/32	12.4	17	5.5	22	18	¥ 1,230
NB3-3/8W	3/8	13.4	17	5.5	22	18	¥ 1,390
NB3-7/16W	7/16	15.3	17	6	23	19	¥ 1,390
NB3-1/2W	1/2	17.6	17	7.5	24	20	¥ 1,390
NB3-9/16W	9/16	19.4	18	8.5	25	27	¥ 1,450
NB3-19/32W	19/32	20.3	18	8.5	26	29	¥ 1,450
NB3-5/8W	5/8	21.3	19.5	9	26	33	¥ 1,450
NB3-11/16W	11/16	23.3	21	10	27	42	¥ 1,450
NB3-3/4W	3/4	25	23	10.5	27	50	¥ 1,450
NB3-13/16W	13/16	27	25	11.5	28	61	¥ 1,590
NB3-7/8W	7/8	28.8	26.5	11.5	28	69	¥ 1,720
NB3-15/16W	15/16	30.8	29	12	29	87	¥ 1,720
NB3-1W	1	32.7	29	13	30	102	¥ 1,980

・ゴムリングの交換が可能です。☉ P.110~111をご覧ください。
 工場出荷時梱包単位 5

・品名の下に製品の機能を表す機能マークを入れてあります。マークの意味は☉ P.004~005をご参照ください。
 ・☉のついている製品は在庫を確認の上ご注文ください。

9.5sq.セミディープソケットセット [6コ組]

3/8"sq. SEMI DEEP SOCKET SET [6pcs.]



No.	質量 (g)	標準小売価格
NTB3M06A	400	¥ 14,400
セット内容		
セミディープソケット (六角)	NB3M-08,10,12,13,14,17	
ソケットホルダー 6コ用	NEHB306	

・ネプロス9.5sq.ソケットホルダーにセットしたソケットセット。
 ・ゴムリングの交換が可能です。☎ P.110~111をご覧ください。
 工場出荷時梱包単位 1

9.5sq.セミディープソケットセット [12コ組]

3/8"sq. SEMI DEEP SOCKET SET [12pcs.]



No.	質量 (g)	標準小売価格
NTB3M12A	800	¥ 28,300
セット内容		
セミディープソケット (六角)	NB3M-08,09,10,11,12,13,14,15,16,17,18,19	
ソケットホルダー 15コ用	NEHB315	

・ネプロス9.5sq.ソケットホルダーにセットしたソケットセット。
 ・ゴムリングの交換が可能です。☎ P.110~111をご覧ください。
 工場出荷時梱包単位 1

9.5sq.セミディープソケットセット [6コ組]

3/8"sq. SEMI DEEP SOCKET SET [6pcs.]



No.	質量 (g)	標準小売価格
NTB3M06WA	400	¥ 14,400
セット内容		
セミディープソケット (十二角)	NB3M-08W,10W,12W,13W,14W,17W	
ソケットホルダー 6コ用	NEHB306	

・ネプロス9.5sq.ソケットホルダーにセットしたソケットセット。
 ・ゴムリングの交換が可能です。☎ P.110~111をご覧ください。
 工場出荷時梱包単位 1

9.5sq.セミディープソケット (六角)

3/8"sq. SEMI DEEP SOCKET

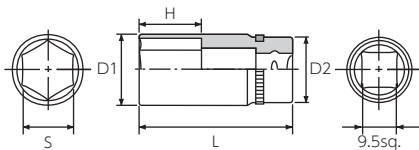

No.	S	D1	D2	H	L	質量 (g)	標準小売価格
● NB3M-055	5.5	8.7	17	5	35	24	¥ 1,920
● NB3M-06	6	9.3	17	5	35	25	¥ 1,920
● NB3M-07	7	10.3	17	5	35	25	¥ 1,920
NB3M-08	8	11.5	17	5.5	35	26	¥ 1,920
NB3M-09	9	12.8	17	5.5	35	28	¥ 1,920
NB3M-10	10	14	17	5.5	35	29	¥ 1,980
NB3M-11	11	15.2	17	6	35	31	¥ 1,980
NB3M-12	12	16.5	17	7.5	35	33	¥ 1,980
NB3M-13	13	18	17	7.5	40	42	¥ 1,980
NB3M-14	14	19	18	8.5	40	49	¥ 2,170
NB3M-15	15	20.2	18	8.5	40	51	¥ 2,170
NB3M-16	16	21.5	19.5	9	40	60	¥ 2,170
NB3M-17	17	22.7	20.5	10	40	65	¥ 2,350
NB3M-18	18	24	22	10	40	75	¥ 2,510
NB3M-19	19	25	23	10.5	40	80	¥ 2,510

・ゴムリングの交換が可能です。☎ P.110~111をご覧ください。
 工場出荷時梱包単位 5

9.5sq.セミディープソケット (十二角)

3/8"sq. SEMI DEEP SOCKET

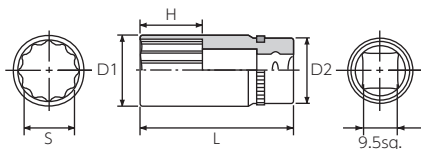

No.	S	D1	D2	H	L	質量 (g)	標準小売価格
NB3M-08W	8	11.5	17	5.5	35	26	¥ 1,920
NB3M-10W	10	14	17	5.5	35	29	¥ 1,980
NB3M-12W	12	16.5	17	7.5	35	33	¥ 1,980
NB3M-13W	13	18	17	7.5	40	42	¥ 1,980
NB3M-14W	14	19	18	8.5	40	49	¥ 2,170
● NB3M-15W	15	20.2	18	8.5	40	51	¥ 2,170
● NB3M-16W	16	21.5	19.5	9	40	60	¥ 2,170
NB3M-17W	17	22.7	20.5	10	40	65	¥ 2,350
● NB3M-18W	18	24	22	10	40	75	¥ 2,510
● NB3M-19W	19	25	23	10.5	40	80	¥ 2,510

・ゴムリングの交換が可能です。☎ P.110~111をご覧ください。
 工場出荷時梱包単位 5

・ハンドツール用工具は、インパクトレンチで使用しないでください。めっきが飛散する恐れがあります。

表示価格は「標準小売価格」であり消費税は含まれておりません。

9.5sq.セミディープソケット(六角)

3/8"sq. SEMI DEEP SOCKET

9.5sq.

inch



六角

POWERFIT



No.	S	D1	D2	H	L	質量(g)	標準小売価格
🔩 NB3M-1/4	1/4	9.6	17	5	35	27	¥ 1,930
🔩 NB3M-5/16	5/16	11.5	17	5.5	35	28	¥ 1,930
🔩 NB3M-11/32	11/32	12.4	17	5.5	35	29	¥ 1,930
🔩 NB3M-3/8	3/8	13.4	17	5.5	35	30	¥ 2,220
🔩 NB3M-7/16	7/16	15.3	17	6	35	32	¥ 2,220
🔩 NB3M-1/2	1/2	17.6	17	7.5	35	37	¥ 2,220
🔩 NB3M-9/16	9/16	19.4	18	8.5	40	52	¥ 2,280
🔩 NB3M-5/8	5/8	21.3	19.5	9	40	59	¥ 2,550
🔩 NB3M-11/16	11/16	23.3	21	10	40	71	¥ 2,630

・ゴムリングの交換が可能です。🔩 P.110~111をご覧ください。
工場出荷時梱包単位 5

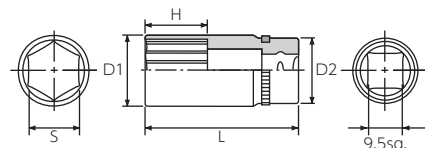

9.5sq.セミディープソケット(十二角)

3/8"sq. SEMI DEEP SOCKET

9.5sq.

inch



十二角

POWERFIT



No.	S	D1	D2	H	L	質量(g)	標準小売価格
🔩 NB3M-1/4W	1/4	9.6	17	5	35	27	¥ 1,930
🔩 NB3M-5/16W	5/16	11.5	17	5.5	35	28	¥ 1,930
🔩 NB3M-11/32W	11/32	12.4	17	5.5	35	29	¥ 1,930
🔩 NB3M-3/8W	3/8	13.4	17	5.5	35	30	¥ 2,220
🔩 NB3M-7/16W	7/16	15.3	17	6	35	31	¥ 2,220
🔩 NB3M-1/2W	1/2	17.6	17	7.5	35	41	¥ 2,220
🔩 NB3M-9/16W	9/16	19.4	18	8.5	40	50	¥ 2,280
🔩 NB3M-5/8W	5/8	21.3	19.5	9	40	58	¥ 2,550
🔩 NB3M-11/16W	11/16	23.3	21	10	40	64	¥ 2,630

・ゴムリングの交換が可能です。🔩 P.110~111をご覧ください。
工場出荷時梱包単位 5

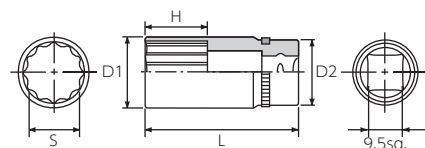

9.5sq.ディープソケットセット[6コ組]

3/8"sq. DEEP SOCKET SET [6pcs.]

9.5sq.

6 pcs.



六角

POWERFIT



No.	質量(g)	標準小売価格
NTB3L06A	500	¥ 15,600

セット内容	
ディープソケット(六角)	NB3L-08,10,12,13,14,17
ソケットホルダー 6コ用	NEHB306

・ネプロス9.5sq.ソケットホルダーにセットしたソケットセット。
・ゴムリングの交換が可能です。🔩 P.110~111をご覧ください。
工場出荷時梱包単位 1

9.5sq.ディープソケットセット[12コ組]

3/8"sq. DEEP SOCKET SET [12pcs.]

9.5sq.

12 pcs.



六角

POWERFIT



No.	質量(kg)	標準小売価格
NTB3L12A	1.2	¥ 31,400

セット内容	
ディープソケット(六角)	NB3L-055,07,08,10,12,13,14,17,19,21,22,24
ソケットホルダー 15コ用	NEHB315

・ネプロス9.5sq.ソケットホルダーにセットしたソケットセット。
・ゴムリングの交換が可能です。🔩 P.110~111をご覧ください。
工場出荷時梱包単位 1

・品名の下に製品の機能を表す機能マークを入れています。マークの意味は🔩 P.004~005をご参照ください。
・🔩のついている製品は在庫を確認の上ご注文ください。

9.5sq.ディープソケットセット [12コ組]

3/8"sq. DEEP SOCKET SET [12pcs.]



No.	質量 (kg)	標準小売価格
NTB3L12XA	1.2	¥ 31,400
セット内容		
ディープソケット (六角)	NB3L-055,07,08,10,12,13,14	
ディープソケット (十二角)	NB3L-17W,19W,21W,22W,24W	
ソケットホルダー 15コ用	NEHB315	

・ネプロス9.5sq.ソケットホルダーにセットしたソケットセット。
 ・ゴムリングの交換が可能です。☛ P.110~111をご覧ください。
 工場出荷時梱包単位 1

9.5sq.ディープソケットセット [6コ組]

3/8"sq. DEEP SOCKET SET [6pcs.]



No.	質量 (g)	標準小売価格
NTB3L06WA	500	¥ 15,600
セット内容		
ディープソケット (十二角)	NB3L-08W,10W,12W,13W,14W,17W	
ソケットホルダー 6コ用	NEHB306	

・ネプロス9.5sq.ソケットホルダーにセットしたソケットセット。
 ・ゴムリングの交換が可能です。☛ P.110~111をご覧ください。
 工場出荷時梱包単位 1

9.5sq.ディープソケット (六角)

3/8"sq. DEEP SOCKET

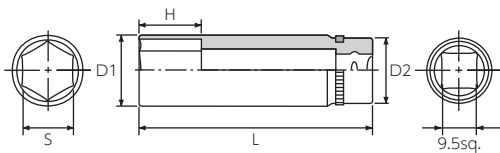

No.	S	D1	D2	H	L	質量 (g)	標準小売価格
NB3L-055	5.5	8.7	17	6	55	32	¥ 1,760
NB3L-06	6	9.3	17	6	55	33	¥ 1,760
NB3L-07	7	10.3	17	8	55	34	¥ 1,760
NB3L-08	8	11.5	17	9	55	36	¥ 1,760
NB3L-09	9	12.8	17	10	55	38	¥ 1,880
NB3L-10	10	14	17	11	55	42	¥ 2,330
NB3L-11	11	15.2	17	12	55	46	¥ 2,330
NB3L-12	12	16.5	17	14	55	48	¥ 2,330
NB3L-13	13	18	17	14	60	60	¥ 2,330
NB3L-14	14	19	18	17	60	70	¥ 2,410
NB3L-15	15	20.2	18	17	60	75	¥ 2,410
NB3L-16	16	21.5	19.5	17	60	85	¥ 2,470
NB3L-17	17	22.7	20.5	17	60	95	¥ 2,470
NB3L-18	18	24	22	21	60	105	¥ 2,470
NB3L-19	19	25	23	21	60	110	¥ 2,470
NB3L-21	21	27.5	25.5	23	65	145	¥ 2,750
NB3L-22	22	28.5	26.5	23	65	160	¥ 3,070
NB3L-24	24	31	29	27	65	180	¥ 3,320

・ゴムリングの交換が可能です。☛ P.110~111をご覧ください。
 工場出荷時梱包単位 5

9.5sq.ディープソケット (十二角)

3/8"sq. DEEP SOCKET

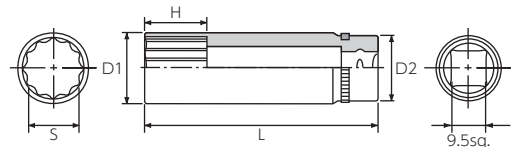

No.	S	D1	D2	H	L	質量 (g)	標準小売価格
NB3L-08W	8	11.5	17	9	55	40	¥ 1,760
NB3L-10W	10	14	17	11	55	40	¥ 2,330
NB3L-12W	12	16.5	17	14	55	45	¥ 2,330
NB3L-13W	13	18	17	14	60	60	¥ 2,330
NB3L-14W	14	19	18	17	60	70	¥ 2,410
NB3L-17W	17	22.7	20.5	17	60	90	¥ 2,470
NB3L-19W	19	25	23	21	60	105	¥ 2,470
NB3L-21W	21	27.5	25.5	23	65	140	¥ 2,750
NB3L-22W	22	28.5	26.5	23	65	150	¥ 3,070
NB3L-24W	24	31	29	27	65	170	¥ 3,320

・ゴムリングの交換が可能です。☛ P.110~111をご覧ください。
 工場出荷時梱包単位 5

9.5sq.ディープソケット(六角)

3/8"sq. DEEP SOCKET

9.5sq.

inch



六角

POWERFIT



No.	S(in)	D1	D2	H	L	質量(g)	標準小売価格
➤ NB3L-1/4	1/4	9.6	17	6	55	34	¥ 1,760
➤ NB3L-5/16	5/16	11.5	17	9	55	37	¥ 1,760
➤ NB3L-11/32	11/32	12.4	17	10	55	39	¥ 1,760
➤ NB3L-3/8	3/8	13.4	17	11	55	41	¥ 2,330
➤ NB3L-7/16	7/16	15.3	17	12	55	46	¥ 2,330
➤ NB3L-1/2	1/2	17.6	17	14	60	56	¥ 2,330
➤ NB3L-9/16	9/16	19.4	18	17	60	75	¥ 2,410
➤ NB3L-5/8	5/8	21.3	19.5	17	60	85	¥ 2,410
➤ NB3L-11/16	11/16	23.3	21	21	60	101	¥ 2,470
➤ NB3L-3/4	3/4	25	23	21	60	113	¥ 2,470
➤ NB3L-13/16	13/16	27	25	23	65	143	¥ 2,580
➤ NB3L-7/8	7/8	28.8	26.5	23	65	160	¥ 2,870
➤ NB3L-15/16	15/16	30.8	29	27	65	184	¥ 3,110

・ゴムリングの交換が可能です。➤ P.110~111をご覧ください。
工場出荷時梱包単位 5

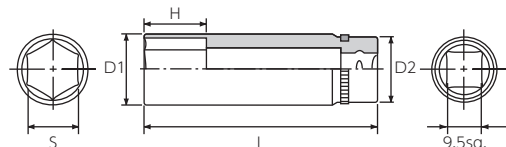

9.5sq.ディープソケット(十二角)

3/8"sq. DEEP SOCKET

9.5sq.

inch



十二角

POWERFIT



No.	S(in)	D1	D2	H	L	質量(g)	標準小売価格
➤ NB3L-1/4W	1/4	9.6	17	6	55	34	¥ 1,760
➤ NB3L-5/16W	5/16	11.5	17	9	55	36	¥ 1,760
➤ NB3L-11/32W	11/32	12.4	17	10	55	39	¥ 1,760
➤ NB3L-3/8W	3/8	13.4	17	11	55	40	¥ 2,330
➤ NB3L-7/16W	7/16	15.3	17	12	55	45	¥ 2,330
➤ NB3L-1/2W	1/2	17.6	17	14	60	54	¥ 2,330
➤ NB3L-9/16W	9/16	19.4	18	17	60	73	¥ 2,410
➤ NB3L-5/8W	5/8	21.3	19.5	17	60	83	¥ 2,410
➤ NB3L-11/16W	11/16	23.3	21	21	60	98	¥ 2,470
➤ NB3L-3/4W	3/4	25	23	21	60	109	¥ 2,470
➤ NB3L-13/16W	13/16	27	25	23	65	138	¥ 2,580
➤ NB3L-7/8W	7/8	28.8	26.5	23	65	154	¥ 2,870
➤ NB3L-15/16W	15/16	30.8	29	27	65	175	¥ 3,110

・ゴムリングの交換が可能です。➤ P.110~111をご覧ください。
工場出荷時梱包単位 5

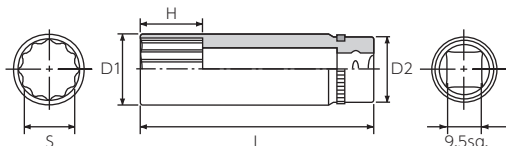

9.5sq.プラグレンチセット[5コ組]

3/8"sq. SPARK PLUG SOCKET WRENCH SET [5pcs.]

9.5sq.

5 pcs.



六角

POWERFIT



No.	質量(g)	標準小売価格
NTB305SPA	560	¥ 19,600

セット内容	
プラグレンチ	NB3-13SP,14SP,16SP,18SP,208SP
ソケットホルダー 6コ用	NEHB306

- ・高度な塑性加工技術が可能にしたスリム設計。高さ外径ともにコンパクト。
 - ・スパークプラグに近づけた形状により、限られた狭い場所で威力を発揮します。
 - ・17mmに統一した六角形状部を設定、スパナ・めがねレンチでの作業も容易です。(NB3-13SP,14SPを除く)
 - ・奥深い個所でも作業できるマグネット付きです。
 - ・ゴムリングの交換が可能です。
 - P.110~111をご覧ください。
- 工場出荷時梱包単位 1



スパークプラグに近づけたスリム形状

・品名の下に製品の機能を表す機能マークを入れています。マークの意味は➤ P.004~005をご参照ください。
・➤のついている製品は在庫を確認の上ご発注ください。

9.5sq.プラグレンチ

3/8"sq. SPARK PLUG SOCKET WRENCH

9.5sq.



POWERFIT



No.	S1	S2	D	H	L	質量(g)	標準小売価格
NB3-13SP	13	—	18	8	51	55	¥ 3,390
NB3-14SP	14	—	18.5	7	62	60	¥ 3,390
NB3-16SP	16	17	20.7	6	60	75	¥ 3,390
NB3-18SP	18	17	23	6	58	85	¥ 3,640
NB3-208SP	20.8	17	26.3	8	60	110	¥ 3,760

・ゴムリングの交換が可能です。☎ P.110~111をご覧ください。
工場出荷時梱包単位 5

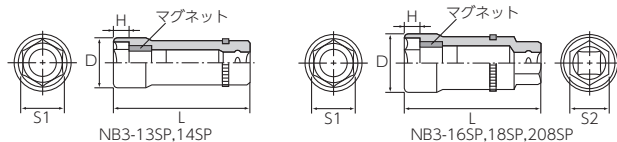

9.5sq.クローフットレンチセット [7コ組]

3/8"sq. CROWFOOT WRENCH SET [7pcs.]

9.5sq.

7 pcs.



POWERFIT



No.	質量(g)	標準小売価格
NTBNS307	400	¥ 24,100

セット内容

クローフットレンチ NTBNS3-08,10,12,13,14,17,19

・六角フレアナット用形状にパワーフィットを採用。
・口径部には15°の角度を設け裏表の両面使用により30°の範囲で作業が可能、狭い場所で威力を発揮します。
・口径部中心からドライブ角中心距離 (NBNS3-08~13は20mm・NBNS3-14~19は25mm)の共通サイズにし、トルクレンチと組み合わせ時、計算がしやすくなっています。
工場出荷時梱包単位 1

9.5sq.クローフットレンチ

3/8"sq. CROWFOOT WRENCH

9.5sq.



POWERFIT



No.	S	W	T	L	B	質量(g)	標準小売価格
NBNS3-08	8	18	9.5	35	20	30	¥ 2,960
NBNS3-10	10	21.5	9.5	36.8	20	35	¥ 2,960
NBNS3-12	12	26	10	38.6	20	40	¥ 2,960
NBNS3-13	13	26	10	38.6	20	40	¥ 3,290
NBNS3-14	14	29	11	45.7	25	60	¥ 3,670
NBNS3-17	17	35	13	48.4	25	85	¥ 4,150
NBNS3-19	19	35	13	48.4	25	85	¥ 4,150

工場出荷時梱包単位 5

トルクレンチを使用する時の入力値換算方法

トルクレンチの有効長 × 目標トルク値 = 入力トルク値
トルクレンチの有効長 + 伸びた有効長 × 目標トルク値 = 入力トルク値
有効長 (寸法図のB寸法)

※トルクレンチの有効長: ボルトの中心から力点 (通常はグリップ中央) までの距離
※目標トルク値: 締め付けたいトルク値

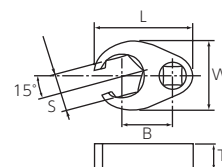

9.5sq.ユニバーサルソケットセット [5コ組]

3/8"sq. WOBBLE SOCKET SET [5pcs.]



No.	質量(g)	標準小売価格
NTB305JUA	400	¥ 30,300
セット内容		
ユニバーサルソケット	NB3-08JU,10JU,12JU,13JU,14JU	
ソケットホルダー 6コ用	NEHB306	

- ・ネプロス9.5sq.ソケットホルダーにセットしたユニバーサルソケットセット。
- ・支点ピンとソケット先端までの長さが短く、ソケットとユニバーサルジョイントを組合せた状態より約4~6mm短縮。
- ・2本の回転軸が同軸上のグランドクロス®機構により、スムーズな動きで、トルクの伝達性もすぐれています。
- ・ゴムリングの交換が可能です。☉ P.110~111をご覧ください。

※グランドクロスは、京都機械工具株式会社の登録商標です。
工場出荷時梱包単位 1



・ジョイント部は衝撃やこじれに弱いため、力の入れ過ぎに注意する。

9.5sq.ユニバーサルソケット

3/8"sq. UNIVERSAL SOCKET



No.	S(六角)	D1	D2	H	L	質量(g)	標準小売価格
NB3-08JU	8	11.5	19	5.5	36.5	40	¥ 5,610
NB3-10JU	10	14	19	5.5	36.5	45	¥ 5,610
NB3-12JU	12	16.5	19	7.5	38.5	50	¥ 5,610
NB3-13JU	13	17.3	19	7.5	38.5	50	¥ 5,610
NB3-14JU	14	18.4	19	8.5	39.5	55	¥ 5,900

・ゴムリングの交換が可能です。☉ P.110~111をご覧ください。
工場出荷時梱包単位 5



・ジョイント部は衝撃やこじれに弱いため、力の入れ過ぎに注意する。

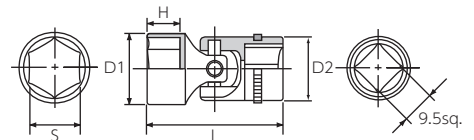

9.5sq.ヘキサゴンビットソケットセット [6コ組]

3/8"sq. HEX. BIT SOCKET SET [6pcs.]

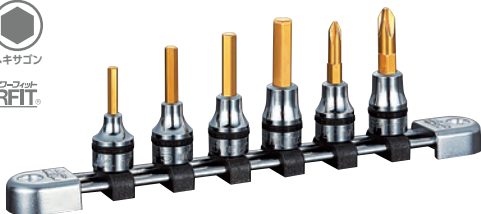

No.	質量(g)	標準小売価格
NTBT306A	300	¥ 20,500
セット内容		
ヘキサゴンビットソケット	NBT3-04,05,06,08	
クロスビットソケット	NBT3P-2,3	
ソケットホルダー 6コ用	NEHB306	

- ・ネプロス9.5sq.ソケットホルダーにセットしたビットソケットセット。
- ・TiN(チタン)コーティングにより耐磨耗性を向上しています。
- ・ゴムリングの交換が可能です。☉ P.110~111をご覧ください。

※ビットのTiNコーティングは防錆を目的としたものではありません。油の塗付等のお手入れをしてください。
工場出荷時梱包単位 1

9.5sq.ヘキサゴンビットソケット

3/8"sq. HEX. BIT SOCKET

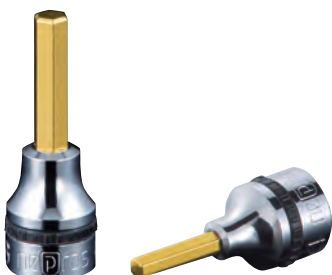

No.	S	D	L	ℓ	質量(g)	標準小売価格
NBT3-04	4	17	42	19	20	¥ 3,030
NBT3-05	5	17	48	23	25	¥ 3,040
NBT3-06	6	17	51	26	30	¥ 3,200
NBT3-08	8	17	55	28	40	¥ 3,260

- ・TiN(チタン)コーティングにより耐磨耗性を向上しています。
- ・先端部の面取りで六角穴付ボルトへスムーズに挿入できます。
- ・ゴムリングの交換が可能です。☉ P.110~111をご覧ください。

※ビットのTiNコーティングは防錆を目的としたものではありません。油の塗付等のお手入れをしてください。
工場出荷時梱包単位 5

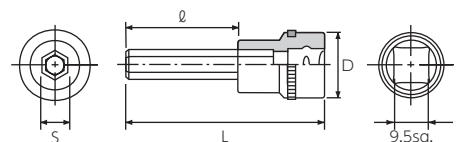

・品名の下に製品の機能を表す機能マークを入れています。マークの意味は☉ P.004~005をご参照ください。
・●のついている製品は在庫確認の上ご注文ください。

9.5sq.クロスビットソケット

3/8"sq. CROSS BIT SOCKET

9.5sq.



プラス

POWERFIT



No.	番手	D	L	ℓ	質量(g)	標準小売価格
NBT3P-2	No.2	17	51	26	30	¥ 2,960
NBT3P-3	No.3	17	55	28	40	¥ 3,060

・TiN(チタン)コーティングにより耐摩耗性を向上しています。
 ・ゴムリングの交換が可能です。☎ P.110~111をご覧ください。
 ※ビットのTiNコーティングは防錆を目的としたものではありません。油の塗付等のお手入れをしてください。
 工場出荷時梱包単位 5

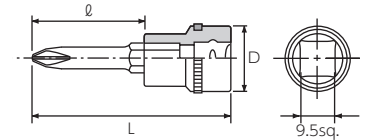

9.5sq.T型トルクスビットソケットセット [5コ組]

3/8"sq. T-TYPE TORX BIT SOCKET SET [5pcs.]

9.5sq.

5 pcs.



T型

POWERFIT



No.	質量(g)	標準小売価格
NTQ6T05A	300	¥ 18,900

セット内容

T型トルクスビットソケット NQ6T25,T30,T40,T45,T50
 ソケットホルダー 6コ用 NEHB306

・ネプロス9.5sq.ソケットホルダーにセットしたビットソケットセット。
 ・TiN(チタン)コーティングにより耐摩耗性を向上しています。
 ・ゴムリングの交換が可能です。☎ P.110~111をご覧ください。
 ※ビットのTiNコーティングは防錆を目的としたものではありません。油の塗付等のお手入れをしてください。
 工場出荷時梱包単位 1

9.5sq.T型トルクスビットソケット

3/8"sq. T-TYPE TORX BIT SOCKET

9.5sq.



T型

POWERFIT



No.	呼び	A	D	L	ℓ	質量(g)	標準小売価格
NQ6T25	T25	4.43	17	48	23	25	¥ 3,230
NQ6T30	T30	5.52	17	51	26	30	¥ 3,390
NQ6T40	T40	6.65	17	55	28	40	¥ 3,430
NQ6T45	T45	7.82	17	55	28	40	¥ 3,450
NQ6T50	T50	8.84	17	55	28	40	¥ 3,450

・TiN(チタン)コーティングにより耐摩耗性を向上しています。
 ・ゴムリングの交換が可能です。☎ P.110~111をご覧ください。
 ※ビットのTiNコーティングは防錆を目的としたものではありません。油の塗付等のお手入れをしてください。
 工場出荷時梱包単位 5

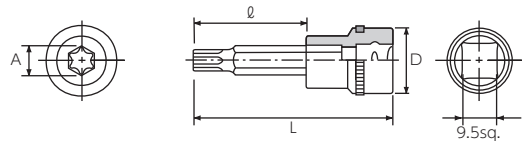

9.5sq.E型トルクスレンチセット [6コ組]

3/8"sq. E-TYPE TORX SOCKET SET [6pcs.]

9.5sq.

6 pcs.



E型

POWERFIT



No.	質量(g)	標準小売価格
NTQ6E06A	300	¥ 11,300

セット内容

E型トルクスレンチ NQ6E6,E8,E10,E12,E14,E16
 ソケットホルダー 6コ用 NEHB306

・ネプロス9.5sq.ソケットホルダーにセットしたE型トルクスレンチセット。
 ・ゴムリングの交換が可能です。☎ P.110~111をご覧ください。
 工場出荷時梱包単位 1

9.5sq.E型トルクスレンチ

3/8"sq. E-TYPE TORX SOCKET

9.5sq.



POWERFIT



No.	呼び	A	D1	D2	L	質量(g)	標準小売価格
NQ6E6	E6	5.74	7.8	17	22.5	17	¥ 1,450
NQ6E7	E7	6.22	8.3	17	22.5	17	¥ 1,550
NQ6E8	E8	7.52	9.6	17	22.5	18	¥ 1,550
NQ6E10	E10	9.42	11.5	17	24	20	¥ 1,550
NQ6E12	E12	11.17	14.1	17	25	23	¥ 1,590
NQ6E14	E14	12.90	15.6	17	26.5	26	¥ 1,590
NQ6E16	E16	14.76	17.9	17	27.5	31	¥ 1,590

・ゴムリングの交換が可能です。☉ P.110~111をご覧ください。
工場出荷時梱包単位 5

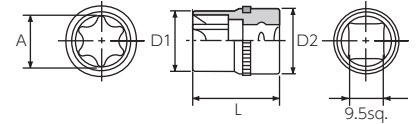

9.5sq.ラチェットハンドル PAT

3/8"sq. RATCHET HANDLE

9.5sq.

90



リペア

補給部品



修理対象品



グッドデザイン賞受賞商品

No.	送り角度	B	φ	T	L	質量(g)	標準小売価格
NBR390A	4°	26	20	14	180	245	¥ 13,000

・ヘッドの小型化、軽量化、バランスの最適化で、より使いやすいラチェットハンドルに。
・8段クロウの採用で、小型ながら従来品と同等の強度を実現。
※リペアキット(NBR390A-K)を設定しています。☉ P.100
※補修部品を設定しています。詳しくは ☉ P.613をご参照ください。
工場出荷時梱包単位 1



・破損や空転の原因になるので、左右の切替レバー操作は確実に行う。

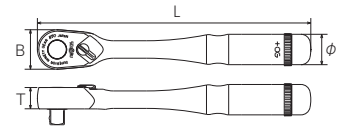

9.5sq.ロングラチェットハンドル PAT

3/8"sq. RATCHET HANDLE (LONG) グッドデザイン賞受賞商品

9.5sq.

90



リペア

補給部品



修理対象品



No.	送り角度	B	φ	T	L	質量(g)	標準小売価格
NBR390AL	4°	26	20	14	275	380	¥ 16,500

・従来品(NBR390L)のヘッド幅30mmを4mmシェイプアップし、狭所作業の効率化、使い良さを向上。同時に軽量化も実現。
・8段クロウの採用で、小型ながら従来品(NBR390L)と同等の強度を実現。
・ゴムリングの交換が可能です。☉ P.110~111をご覧ください。
※リペアキット(NBR390A-K)を設定しています。☉ P.100
※補修部品を設定しています。詳しくは ☉ P.613をご参照ください。
工場出荷時梱包単位 1



・破損や空転の原因になるので、左右の切替レバー操作は確実に行う。
・全長が長く過大な荷重をかけやすいのでオーバートルクに注意する。

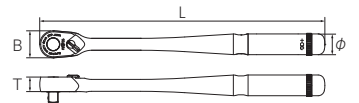

9.5sq.ショートラチェットハンドル PAT

3/8"sq. RATCHET HANDLE (SHORT) グッドデザイン賞受賞商品

9.5sq.

90



リペア

補給部品



修理対象品



No.	送り角度	B	φ	T	L	質量(g)	標準小売価格
NBR390AS	4°	26	17	14	100	160	¥ 13,000

・従来品(NBR390S)のヘッド幅30mmを4mmシェイプアップし、狭所作業の効率化、使い良さを向上。同時に軽量化も実現。
・8段クロウの採用で、小型ながら従来品(NBR390S)と同等の強度を実現。
・ゴムリングの交換が可能です。☉ P.110~111をご覧ください。
※リペアキット(NBR390A-K)を設定しています。☉ P.100
※補修部品を設定しています。詳しくは ☉ P.613をご参照ください。
工場出荷時梱包単位 1



・破損や空転の原因になるので、左右の切替レバー操作は確実に行う。

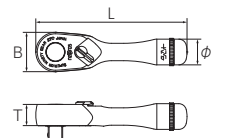

・品名の下に製品の機能を表す機能マークを入れています。マークの意味は ☉ P.004~005をご参照ください。
・⑦のついている製品は在庫を確認の上ご注文ください。

9.5sq.フレックスラチェットハンドル PAT 3/8"sq. RATCHET HANDLE (FLEX HEAD)

9.5sq. 90

グッドデザイン賞受賞商品



リペア 補給部品 修理対象品

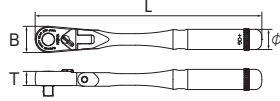

No.	送り角度	B	φ	T	L	質量(g)	標準小売価格
NBR390AF	4°	26	20	14	225	320	¥ 23,500

- ・従来品(NBR390F)のヘッド幅30mmを4mmシェイプアップし、狭所作業の効率化、使い良さを向上。同時に軽量化も実現。
- ・8段クロウの採用で、小型ながら従来品(NBR390F)と同等の強度を実現。
- ・ゴムリングの交換が可能です。P.110~111をご覧ください。
- ※リペアキット(NBR390A-K)を設定しています。P.100
- ※補修部品を設定しています。

詳しくは P.613をご参照ください。
工場出荷時梱包単位 1



- ・破損や空転の原因になるので、左右の切替レバー操作は確実に行う。
- ・フレックス部は、力を入れすぎると作業が不安定になります。

フレックス機構

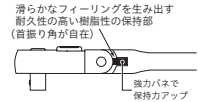

9.5sq.ロングフレックスラチェットハンドル PAT 3/8"sq. RATCHET HANDLE (FLEX HEAD LONG)

9.5sq. 90

グッドデザイン賞受賞商品



リペア 補給部品 修理対象品

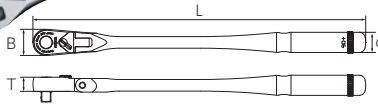
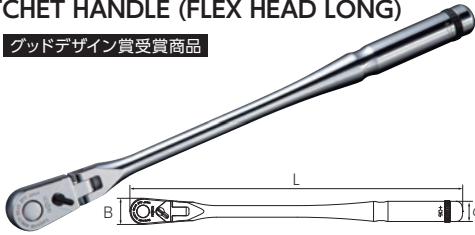

No.	送り角度	B	φ	T	L	質量(g)	標準小売価格
NBR390AFL	4°	26	20	14	330	425	¥ 25,600

- ・従来品(NBR390FL)のヘッド幅30mmを4mmシェイプアップし、狭所作業の効率化、使い良さを向上。同時に軽量化も実現。
- ・8段クロウの採用で、小型ながら従来品(NBR390FL)と同等の強度を実現。
- ・ゴムリングの交換が可能です。P.110~111をご覧ください。
- ※リペアキット(NBR390A-K)を設定しています。P.100
- ※補修部品を設定しています。詳しくは P.613をご参照ください。
- 工場出荷時梱包単位 1



- ・破損や空転の原因になるので、左右の切替レバー操作は確実に行う。
- ・フレックス部は、力を入れすぎると作業が不安定になります。
- ・全長が長く過大な荷重をかけやすいのでオーパートルクに注意する。

9.5sq.スタビラチェットハンドル PAT 3/8"sq. RATCHET HANDLE (STUBBY)

9.5sq. 90

グッドデザイン賞受賞商品



リペア 補給部品 修理対象品

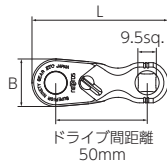

No.	送り角度	B	T	L	質量(g)	標準小売価格
NBR390AH	4°	26	14	74.5	135	¥ 13,000

- ・従来品(NBR390H)のヘッド幅30mmを4mmシェイプアップし、狭所作業の効率化、使い良さを向上。同時に軽量化も実現。
- ・8段クロウの採用で、小型ながら従来品(NBR390H)と同等の強度を実現。
- ・手のひらにおさまるコンパクト設計で、握りやすく手に馴染みます。
- ・9.5sq.差込角にスピナハンドルなどを組み合わせて使用できます。
- ※リペアキット(NBR390A-K)を設定しています。P.100
- ※補修部品を設定しています。詳しくは P.613をご参照ください。
- 工場出荷時梱包単位 1



- ・破損や空転の原因になるので、左右の切替レバー操作は確実に行う。
- ・スピナハンドルなどを組み合わせて使用する場合は、全長が長く荷重がかけやすくなるので、オーパートルクに注意する。

9.5sq.ラチェットハンドルヘッド リペアキット PAT REPAIR KIT FOR 3/8"sq. 90-TOOTH RATCHET HANDLE

9.5sq. 90



リペア 補給部品



No.	差込角	入組内容	標準小売価格
NBR390-K	9.5sq.	ドライブギア・クロウ・スチールボール・ピン・チェンジャー・チェンジャー・スプリング・スプリング・レバー・レバー用ねじ・フタ各1、サラ小ねじ×2	¥ 4,780

- ・適用:NBR390, NBR390L, NBR390S, NBR390F, NBR390FL, NBR390FS, NBR390H (生産終了品)
- ※レバーの脱着には2mmのヘキサゴンレンチが必要です。
- ※ヘッド交換時にはクロスドライバ(No.1)が必要です。

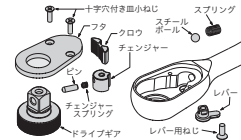

9.5sq.ラチェットハンドルヘッド リペアキット PAT REPAIR KIT FOR 3/8"sq. 90-TOOTH RATCHET HANDLE

9.5sq. 90



リペア 補給部品



No.	差込角	入組内容	質量(g)	標準小売価格
NBR390A-K	9.5sq.	ドライブギア・クロウ・ピン×2 スプリング×2・レバー・フタ サラ小ねじ×2	40	¥ 4,830

- ・適用:NBR390A, NBR390AL, NBR390AS, NBR390AF, NBR390AFL, NBR390AH
- ※NBR390, NBR390L, NBR390S, NBR390F, NBR390FL, NBR390FS, NBR390H (生産終了品)には適用しません。
- ※ヘッド交換時にはクロスドライバ(No.1)が必要です。

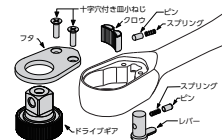

・ハンドツール用工具は、インパクトレンチで使用しないでください。めっきが飛散する恐れがあります。

表示価格は「標準小売価格」であり消費税は含まれておりません。

9.5sq.コンパクトラチェットハンドル 3/8"sq. RATCHET HANDLE (COMPACT HEAD)

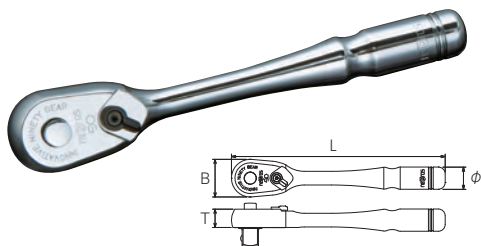

No.	送り角度	B	φ	T	L	質量(g)	標準小売価格
NBRC390	4°	22	13	11	125	120	¥ 11,100

- ・6.3sq.のラチェットハンドル本体に9.5sq.ドライブを組み込んだコンパクトタイプのラチェットハンドルです。
- ・90ギア、送り角4°、7段クロウの精密な駆動機構をコンパクトなヘッドに凝縮しました。
- ・プッシュボタンは押しやすい凸形状です。
- ・リペアキット(NBRC390-K、NBRC390-TK)を設定しています。☛ P.102
- ※補修部品を設定しています。詳しくは☛ P.613をご参照ください。
- 工場出荷時梱包単位 1



注意
CAUTION 破損や空転の原因になるので、左右の切替レバー操作は確実に行う。

9.5sq.コンパクトロングラチェットハンドル 3/8"sq. RATCHET HANDLE (COMPACT HEAD LONG)

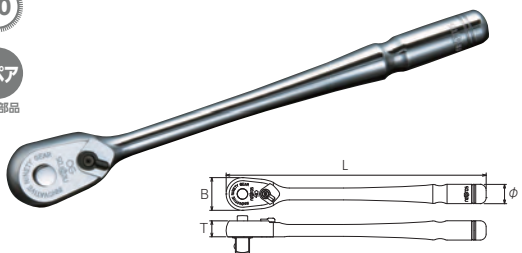

No.	送り角度	B	φ	T	L	質量(g)	標準小売価格
NBRC390L	4°	22	13	11	175	150	¥ 13,300

- ・6.3sq.のラチェットハンドル本体に9.5sq.ドライブを組み込んだコンパクトタイプのラチェットハンドルです。
- ・90ギア、送り角4°、7段クロウの精密な駆動機構をコンパクトなヘッドに凝縮しました。
- ・プッシュボタンは押しやすい凸形状です。
- ・リペアキット(NBRC390-K、NBRC390-TK)を設定しています。☛ P.102
- ※補修部品を設定しています。詳しくは☛ P.613をご参照ください。
- 工場出荷時梱包単位 1



注意
CAUTION 破損や空転の原因になるので、左右の切替レバー操作は確実に行う。
全長が長く過大な荷重をかけやすいのでオーバートルクに注意する。

9.5sq.コンパクトショートラチェットハンドル 3/8"sq. RATCHET HANDLE (COMPACT HEAD SHORT)

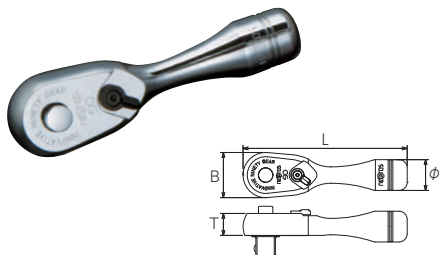

No.	送り角度	B	φ	T	L	質量(g)	標準小売価格
NBRC390S	4°	22	15	11	80	90	¥ 10,600

- ・6.3sq.のラチェットハンドル本体に9.5sq.ドライブを組み込んだコンパクトタイプのラチェットハンドルです。
- ・90ギア、送り角4°、7段クロウの精密な駆動機構をコンパクトなヘッドに凝縮しました。
- ・プッシュボタンは押しやすい凸形状です。
- ・リペアキット(NBRC390-K、NBRC390-TK)を設定しています。☛ P.102
- ※補修部品を設定しています。詳しくは☛ P.613をご参照ください。
- 工場出荷時梱包単位 1



注意
CAUTION 破損や空転の原因になるので、左右の切替レバー操作は確実に行う。

9.5sq.コンパクトフレックスラチェットハンドル 3/8"sq. RATCHET HANDLE (COMPACT FLEX HEAD)

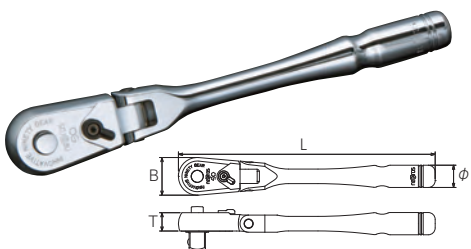

No.	送り角度	B	φ	T	L	質量(g)	標準小売価格
NBRC390F	4°	22	13	11	150	140	¥ 18,700

- ・6.3sq.のラチェットハンドル本体に9.5sq.ドライブを組み込んだコンパクトタイプのラチェットハンドルです。
- ・90ギア、送り角4°、7段クロウの精密な駆動機構をコンパクトなヘッドに凝縮しました。
- ・プッシュボタンは押しやすい凸形状です。
- ・リペアキット(NBRC390-K、NBRC390-TK)を設定しています。☛ P.102
- ※補修部品を設定しています。詳しくは☛ P.613をご参照ください。
- 工場出荷時梱包単位 1



注意
CAUTION 破損や空転の原因になるので、左右の切替レバー操作は確実に行う。
フレックス部は、力を入れすぎると作業が不安定になります。

9.5sq.コンパクトショートフレックスラチェットハンドル 3/8"sq. RATCHET HANDLE (COMPACT FLEX HEAD SHORT)

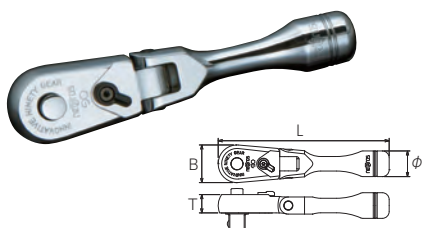

No.	送り角度	B	φ	T	L	質量(g)	標準小売価格
NBRC390FS	4°	22	15	11	100	110	¥ 16,900

- ・6.3sq.のラチェットハンドル本体に9.5sq.ドライブを組み込んだコンパクトタイプのラチェットハンドルです。
- ・90ギア、送り角4°、7段クロウの精密な駆動機構をコンパクトなヘッドに凝縮しました。
- ・プッシュボタンは押しやすい凸形状です。
- ・リペアキット(NBRC390-K、NBRC390-TK)を設定しています。☛ P.102
- ※補修部品を設定しています。詳しくは☛ P.613をご参照ください。
- 工場出荷時梱包単位 1



注意
CAUTION 破損や空転の原因になるので、左右の切替レバー操作は確実に行う。
フレックス部は、力を入れすぎると作業が不安定になります。

・品名の下に製品の機能を表す機能マークを入れています。マークの意味は☛ P.004~005をご参照ください。
・⑦のついている製品は在庫を確認の上ご発注ください。

9.5sq.コンパクトラチェットハンドルヘッドリペアキット REPAIR KIT FOR 3/8"sq. 90-TOOTH COMPACT RATCHET HANDLE

9.5sq.

90



No.	差込角	入組内容	質量(g)	標準小売価格
NBRC390-K	9.5sq.	ドライブギア・クロー・スチールボール・ピン・チェンジャー・スプリング・レバー・レバー用ねじ・フタ各1、サラ小ねじ×2	32	¥ 4,920

・適用:NBRC390、NBRC390L、NBRC390S、NBRC390F、NBRC390FS
 ※NBRC3UN、NBRC3SUN、NBRC3FUN、NBR3FSCUNIには適用しません。
 ※NBRC390シリーズのレバーの脱着にはT型トルスレンチ(T6)が必要です。
 お持ちでない場合NBRC390-TKをお買い求めください。
 ● P.102
 ※ヘッド交換時にはクロスドライバ(No.1)が必要です。

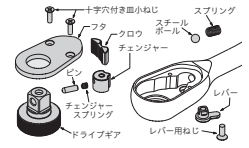

9.5sq.コンパクトラチェットハンドルヘッドリペアキット (T型トルスレンチ付) REPAIR KIT FOR 3/8"sq. 90-TOOTH COMPACT RATCHET HANDLE

9.5sq.

90



No.	差込角	入組内容	質量(g)	標準小売価格
NBRC390-TK	9.5sq.	NBRC390-K入組内容+ T型トルスレンチLT6	35	¥ 6,080

・適用:NBRC390、NBRC390L、NBRC390S、NBRC390F、NBRC390FS
 ※NBRC3UN、NBRC3SUN、NBRC3FUN、NBR3FSCUNIには適用しません。
 ※ヘッド交換時にはクロスドライバ(No.1)が必要です。

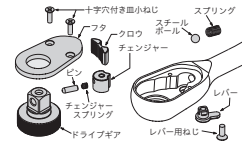

9.5sq.ラチェットアダプタ 3/8"sq. RATCHET ADAPTER

9.5sq.

72

POWERFIT

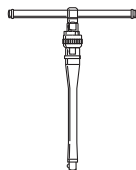

駆動工具との組み合わせで
T形ラチェットに変身

No.	送り角度	D1	D2	L	質量(g)	標準小売価格
NBRA3	5°	29	17.7	49	130	¥ 13,100

・ギアの歯数は72枚を採用し、送り角度は5°と細かく、作業性が向上します。
 ・スライドヘッドハンドル・エクステンションバーと組み合わせると、T形ラチェットとして威力を発揮します。
 ・ゴムリングの交換が可能です。● P.110~111をご覧ください。
 工場出荷時梱包単位 5



注意
・破損や空転の原因になるので、左右の切替レバー操作は確実に行う。

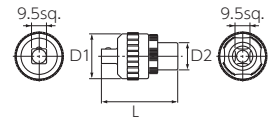

9.5sq.スピナハンドル 3/8"sq. BREAKER BAR

9.5sq.

リペア

補給部品

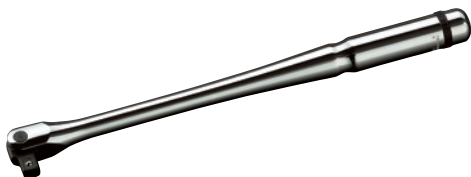

No.	B	b	φ	L	質量(g)	標準小売価格
NBS3	18	29.5	22	300	460	¥ 9,100

・ゴムリングの交換が可能です。● P.110~111をご覧ください。
 ※リペアキット(NBS3-K)を設定しています。● P.103
 ※補修部品を設定しています。詳しくは● P.613をご参照ください。
 工場出荷時梱包単位 5



注意
・駆動部で手を挟むことがあるので、グリップの中央を持つ。
 ・全長が長く過大な荷重をかけやすいのでオーバートルクに注意する。

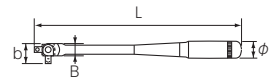

9.5sq.ロングスピナハンドル 3/8"sq. BREAKER BAR (LONG)

9.5sq.

リペア

補給部品



No.	B	b	φ	L	質量(g)	標準小売価格
NBS3L	18	29.5	22	400	520	¥ 18,100

・ゴムリングの交換が可能です。● P.110~111をご覧ください。
 ※リペアキット(NBS3-K)を設定しています。● P.103
 ※補修部品を設定しています。詳しくは● P.613をご参照ください。
 工場出荷時梱包単位 5



注意
・駆動部で手を挟むことがあるので、グリップの中央を持つ。
 ・全長が長く過大な荷重をかけやすいのでオーバートルクに注意する。

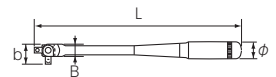

・ハンドツール用工具は、インパクトレンチで使用しないでください。めっきが飛散する恐れがあります。

表示価格は「標準小売価格」であり消費税は含まれておりません。

9.5sq.スピナハンドルヘッドリペアキット

REPAIR KIT FOR 3/8"sq. BREAKER BAR HEAD

9.5sq.



No.	差込角	入組内容	質量(g)	標準小売価格
NBS3-K	9.5sq.	ドライブヘッド・ピン・止めねじ各1・樹脂製パッド・スプリング各2	35	¥ 2,840

※NBS3-Kはパッドとスプリングが新旧2種類が同梱されていますが、使用するのは各1個のみです。(詳細は取扱説明書をご参照ください)

※ヘッド交換時には1.5mmのヘキサゴンレンチが必要です。

品番 NBS3, NBS3K, NBS3L
このリペアキットは上記品番の製品に適用します。
ただしNBS3, NBS3Lの場合スピナハンドル柄部に「A」もしくは「B」の表示刻印されている製品にのみ適用します。
「A」もしくは「B」の表示がない製品には適用しませんのでご使用にならないでください。

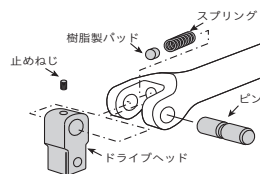
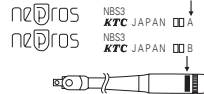

9.5sq.スライドヘッドハンドル

3/8"sq. SLIDE HEAD HANDLE

9.5sq.



No.	D	d	H	L	質量(g)	標準小売価格
NBHM3	13	9	26	200	115	¥ 6,160

・ヘッドは球面形状で、よりコンパクトになっています。
・ヘッドがハンドルの端まで移動しますので先端部が邪魔になりにくくなっています。
また、センターに止まり位置を設けてあり、作業性が向上しています。

工場出荷時梱包単位 5

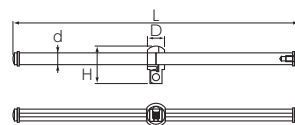

9.5sq.T形ハンドル

3/8"sq. T-SHAPED HANDLE

9.5sq.

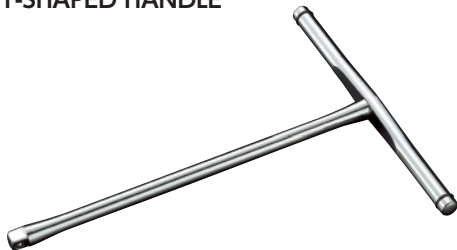

No.	d	L	ℓ	質量(g)	標準小売価格
NBHT3	10.3	256	200	360	¥ 10,600

・ハンドルの両端にウェイトをおくことにより早回し時のバランスを良くし、作業性を向上しました。

※補修部品を設定しています。

工場出荷時梱包単位 5

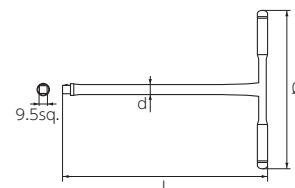

9.5sq.クイックスピナ®

3/8"sq. GRIP TYPE HANDLE

9.5sq.

POWERFIT



No.	D	L	質量(g)	標準小売価格
NBE38	35	26	65	¥ 2,650
NBEC38	27.4	25	40	¥ 3,250

・ラチェットハンドルやエクステンションバーと組み合わせて使用すると、より効果を発揮する早回し専用駆動工具です。(軽負荷時)

・ゴムリングの交換が可能です。P.110~111をご覧ください。

工場出荷時梱包単位 5



ラチェットハンドルとソケットの間に装着することで、ソケットの早回しができ、スピーディーで快適な作業を実現。締緩どちらの作業にもお使いいただけます。

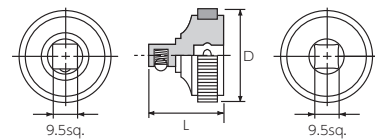

※クイックスピナは、京都機械工具株式会社の登録商標です。

9.5sq.エクステンションバーセット [3本組]

3/8"sq. EXTENSION BAR SET [3pcs.]

9.5sq.

3 pcs.

POWERFIT

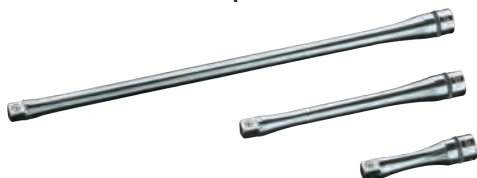

No.	質量(g)	標準小売価格
NTBE303	500	¥ 10,100

セット内容	
エクステンションバー	NBE3-075,150,300

・ゴムリングの交換が可能です。P.110~111をご覧ください。

工場出荷時梱包単位 1



・2本以上接続して使用しない。

・品名の下に製品の機能を表す機能マークを入れています。マークの意味はP.004~005をご参照ください。

・⑦のついている製品は在庫を確認の上ご発注ください。

9.5sq.エクステンションバーセット [6本組]

3/8"sq. EXTENSION BAR SET [6pcs.]



No.	質量(g)	標準小売価格
NTBE306	655	¥ 16,500
セット内容		
エクステンションバー	NBE3-030,050,075,100,150,300	

・ゴムリングの交換が可能です。☎ P.110~111をご覧ください。
工場出荷時梱包単位 1



・2本以上接続して使用しない。

9.5sq.エクステンションバー

3/8"sq. EXTENSION BAR



No.	D	L	質量(g)	標準小売価格
NBE3-030	17	30	35	¥ 1,800
NBE3-050	17	50	50	¥ 1,940
NBE3-075	17	75	80	¥ 2,190
NBE3-100	17	100	100	¥ 2,630
NBE3-150	17	150	140	¥ 3,060
NBE3-300	17	300	250	¥ 4,900

・流線形フォルムの採用により、たわみ感を極限まで減少しました。
・ゴムリングの交換が可能です。☎ P.110~111をご覧ください。
工場出荷時梱包単位 5



・2本以上接続して使用しない。

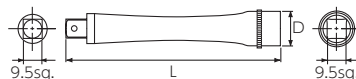

9.5sq.ウォブルエクステンションバーセット [3本組]

3/8"sq. WOBBLE EXTENSION BAR SET [3pcs.]

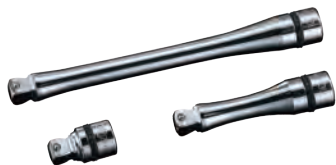

No.	質量(g)	標準小売価格
NTBE303JW	300	¥ 7,820

ウォブルエクステンションバー | NBE3-030JW,075JW,150JW

・ストレートホールド機構を採用。通常取付け位置(フレックス状態)より更に深く差込むことによりソケットの姿勢を真っ直ぐに保持することができます。
・ストレートホールド状態の強度は、首振り状態に比べ30%アップします。
・ゴムリングの交換が可能です。☎ P.110~111をご覧ください。
工場出荷時梱包単位 1



・構造上、通常のエクステンションバーに比べて耐荷重性が低くなっているため、力の入れ過ぎに注意する。
・2本以上接続して使用しない。

ストレートホールド機構採用

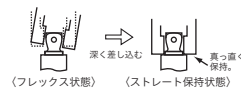

振角約13°

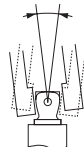

9.5sq.ウォブルエクステンションバー

3/8"sq. WOBBLE EXTENSION BAR

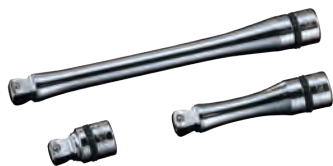

No.	D	L	質量(g)	標準小売価格
NBE3-030JW	17	30	35	¥ 2,000
NBE3-050JW	17	50	50	¥ 2,000
NBE3-075JW	17	75	80	¥ 2,540
NBE3-100JW	17	100	100	¥ 3,100
NBE3-150JW	17	150	140	¥ 3,290

・ゴムリングの交換が可能です。☎ P.110~111をご覧ください。
工場出荷時梱包単位 5



・構造上、通常のエクステンションバーに比べて耐荷重性が低くなっているため、力の入れ過ぎに注意する。
・2本以上接続して使用しない。

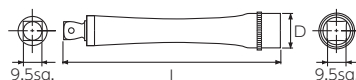

9.5sq.ユニバーサルジョイント

3/8"sq. UNIVERSAL JOINT

9.5sq.

POWERFIT



グランドクロス®機構

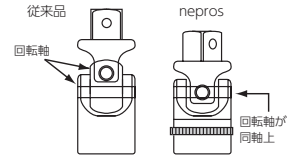

No.	D	L	質量(g)	標準小売価格
NBJ3	19	41	50	¥ 6,310

- ・2本の回転軸が同軸上のグランドクロス®機構により、スムーズな動きとトルクの伝達性に優れたネプロス自慢の逸品です。
 - ・全長わずか41mmと従来品より4mm短くなっています。
 - ・口開きを押さえた高強度設計やパネ座金のハイグレード化により、首振り保持力と耐久性が向上しました。
 - ・ゴムリングの交換が可能です。☉ P.110~111をご覧ください。
- 工場出荷時梱包単位 5

注意
CAUTION

- ・ジョイント部は衝撃やこじれに弱いため、力を入れ過ぎに注意する。

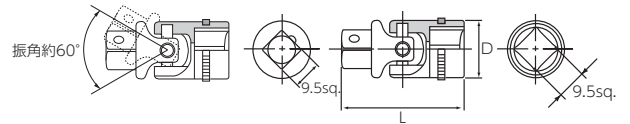

*グランドクロスは、京都機械工具株式会社の登録商標です。

9.5sq.アダプタ

3/8"sq. SOCKET ADAPTER

9.5sq.

6.3sq.

9.5sq.

12.7sq.

POWERFIT



NBA32



NBA34

No.	sq.		D	L	質量(g)	標準小売価格
	凹	凸				
NBA32	9.5	6.3	17	25.5	20	¥ 1,720
NBA34	9.5	12.7	17	29.5	35	¥ 2,170

- ・ゴムリングの交換が可能です。☉ P.110~111をご覧ください。
- 工場出荷時梱包単位 5

注意
CAUTION

- ・アダプタの限界トルクは小さい方の差込角が基準になります。力を入れ過ぎに注意する。

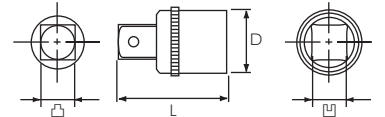

9.5sq.ソケットホルダー

3/8"sq. SOCKET HOLDER

9.5sq.

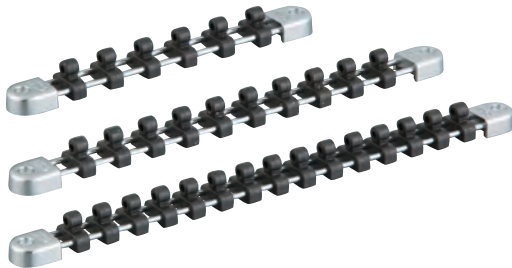

No.	クリップ数	H	A	L	質量(g)	標準小売価格
NEHB306	6	23	25	219	120	¥ 2,050
NEHB310	10	23	25	319	160	¥ 2,490
NEHB315	15	23	25	369	180	¥ 2,710

工場出荷時梱包単位 5

注意
CAUTION

- ・ソケットホルダーは、逆さにするとソケットが落ちる場合があります。

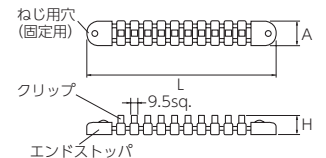

補給部品

No.	質量(g)	標準小売価格
NTEHB305	19	¥ 890

セット内容

9.5sq.ソケットホルダー用スペアクリップセット 5コ

- ・NEHB306, NEHB310, NEHB315用スペアクリップです。
 - ・NEHB206~215 (6.3sq.), 406~410 (12.7sq.)にも使用可能です。
- 工場出荷時梱包単位 5

12.7sq.ソケットレンチセット [17点]

1/2"sq. SOCKET WRENCH SET [17pcs.]

12.7sq.

17 pcs.

90

六角

POWERFIT



No.	質量(kg)	標準小売価格
NTB417A	3	¥ 75,300

セット内容

ソケット(六角)	NB4-10,12,13,14,17,19,21,22,24,27,30,32
ラチェットハンドル	NBR490
スピナハンドル	NBS4
エクステンションバー	NBE4-075,150
ユニバーサルジョイント	NBJ4
トレイ (W447×D185×H30)	NTB417A-TR

- ・NTB417AZのケース無しモデルです。
 - ・トレイは片開きメタルケースNEKB-2 (☉ P.089)に入る大きさに設定しています。
 - ・ゴムリングの交換が可能です。☉ P.110~111をご覧ください。
- 工場出荷時梱包単位 1

・品名の下に製品の機能を表す機能マークを入れています。マークの意味は☉ P.004~005をご参照ください。
 ・☉のついている製品は在庫を確認の上ご発注ください。

12.7sq.ソケットレンチセット[17点](ケース付)
1/2"sq. SOCKET WRENCH SET [17pcs.]

12.7sq.

17 pcs.

90



POWERFIT



No.	質量(kg)	標準小売価格
NTB417AZ	4.6	¥ 86,600
セット内容		
ソケット(六角)	NB4-10,12,13,14,17,19,21,22,24,27,30,32	
ラチェットハンドル	NBR490	
スピンナハンドル	NBS4	
エクステンションバー	NBE4-075,150	
ユニバーサルジョイント	NBJ4	
メタルケース(W455×D190×H60)	NEKB-2	
トレイ(W447×D185×H30)	NTB417A-TR	

・ NTB417Aのケース付きモデルです。☉ ケースはP.089に掲載しています。
 ・ ゴムリングの交換が可能です。☉ P.110~111をご覧ください。
 工場出荷時梱包単位 1

12.7sq.ソケットセット[6コ組]
1/2"sq. SOCKET SET [6pcs.]

12.7sq.

6 pcs.



POWERFIT



No.	質量(g)	標準小売価格
NTB406A	500	¥ 12,100

セット内容		
ソケット(六角)	NB4-10,12,13,14,17,19	
ソケットホルダー 6コ用	NEHB406	

・ ネプロス12.7sq.ソケットホルダーにセットしたソケットセット。
 ・ ゴムリングの交換が可能です。☉ P.110~111をご覧ください。
 工場出荷時梱包単位 1

12.7sq.ソケットセット[12コ組]
1/2"sq. SOCKET SET [12pcs.]

12.7sq.

12 pcs.



POWERFIT



No.	質量(kg)	標準小売価格
NTB412A	1.4	¥ 30,100

セット内容		
ソケット(六角)	NB4-10,12,13,14,17,19,21,22,24,27,30,32	
ソケットホルダー 6コ用、10コ用	NEHB406,410	

・ ネプロス12.7sq.ソケットホルダーにセットしたソケットセット。
 ・ ゴムリングの交換が可能です。☉ P.110~111をご覧ください。
 工場出荷時梱包単位 1

12.7sq.ソケット(六角)
1/2"sq. SOCKET

12.7sq.



POWERFIT

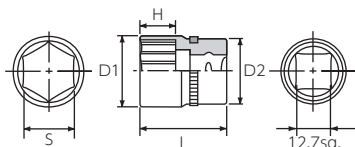

No.	S	D1	D2	H	L	質量(g)	標準小売価格
NB4-10	10	14.4	21	5.5	28.5	33	¥ 1,580
NB4-11	11	15.7	21	6	29	36	¥ 1,580
NB4-12	12	17	21	7.5	30.5	37	¥ 1,580
NB4-13	13	18.5	21	7.5	30.5	40	¥ 1,690
NB4-14	14	19.5	21	8.5	31.5	42	¥ 1,690
NB4-15	15	20.7	21	8.5	31.5	44	¥ 1,690
NB4-16	16	22.1	21	9	33	49	¥ 1,690
NB4-17	17	23.3	21.5	10	34	54	¥ 1,690
NB4-18	18	24.7	23	10	34	65	¥ 1,690
NB4-19	19	25.6	24	10.5	34.5	71	¥ 1,760
NB4-20	20	26.6	25	11	35	79	¥ 1,970
NB4-21	21	28.1	25	11.5	35.5	83	¥ 1,970
NB4-22	22	29.1	26	11.5	35.5	90	¥ 2,000
NB4-24	24	31.6	27	12	36	102	¥ 2,300
NB4-27	27	35.1	29	15	39	130	¥ 2,610
NB4-30	30	38.6	31	17	42	163	¥ 3,010
NB4-32	32	41.2	32.5	18	43	187	¥ 3,400

・ ゴムリングの交換が可能です。☉ P.110~111をご覧ください。
 工場出荷時梱包単位 5

・ ハンドツール用工具は、インパクトレンチで使用しないでください。めっきが飛散する恐れがあります。

表示価格は「標準小売価格」であり消費税は含まれておりません。

12.7sq.ディーソケットセット [6コ組]

1/2"sq. DEEP SOCKET SET [6pcs.]

12.7sq.

6 pcs.



六角
POWERFIT



No.	質量(g)	標準小売価格
NTB4L06A	700	¥ 19,500

セット内容	
ディーソケット (六角)	NB4L-10,12,13,14,17,19
ソケットホルダー 6コ用	NEHB406

・ネプロス12.7sq.ソケットホルダーにセットしたソケットセット。
 ・ゴムリングの交換が可能です。☉ P.110~111をご覧ください。
 工場出荷時梱包単位 1

12.7sq.ディーソケット (六角)

1/2"sq. DEEP SOCKET

12.7sq.



六角
POWERFIT



No.	S	D1	D2	H	L	質量(g)	標準小売価格
NB4L-10	10	14.4	21	11	80	75	¥ 2,720
☉ NB4L-11	11	15.7	21	12	80	84	¥ 2,720
NB4L-12	12	17	21	14	80	89	¥ 2,720
NB4L-13	13	18.5	21	14	80	100	¥ 2,720
NB4L-14	14	19.5	21	17	80	110	¥ 2,960
☉ NB4L-15	15	20.7	21	17	80	118	¥ 2,960
☉ NB4L-16	16	22.1	21	17	85	138	¥ 3,080
NB4L-17	17	23.3	21.5	17	85	149	¥ 3,080
☉ NB4L-18	18	24.7	23	21	85	169	¥ 3,080
NB4L-19	19	25.6	24	21	85	177	¥ 3,220
NB4L-21	21	28.1	25	23	85	203	¥ 3,340
NB4L-22	22	29.1	26	23	85	214	¥ 3,340
NB4L-24	24	31.6	27	27	85	240	¥ 3,680

・ゴムリングの交換が可能です。☉ P.110~111をご覧ください。
 工場出荷時梱包単位 5

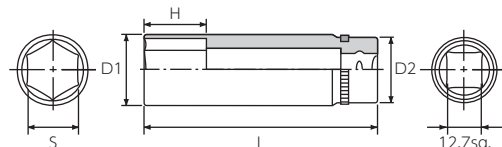

12.7sq.ラチェットハンドル

1/2"sq. RATCHET HANDLE

12.7sq.

90



リペア
補給部品



修理対象品

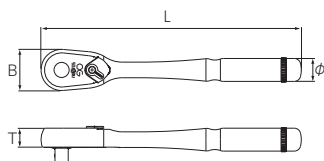

No.	送り角度	B	φ	T	L	質量(g)	標準小売価格
NBR490	4°	39.5	22	19	250	610	¥ 17,100

・小判形として世界最高クラスの90枚ギアを採用し、かたつない滑らかな動きと強度を実現しました。
 ・ゴムリングの交換が可能です。☉ P.110~111をご覧ください。
 ※リペアキット (NBR490-K) を設定しています。☉ P.108
 ※補修部品を設定しています。詳しくは ☉ P.613をご参照ください。
 工場出荷時梱包単位 1



注意
 ・破損や空転の原因になるので、左右の切替レバー操作は確実に行う。

12.7sq.ロングラチェットハンドル

1/2"sq. RATCHET HANDLE (LONG)

12.7sq.

90



リペア
補給部品



修理対象品

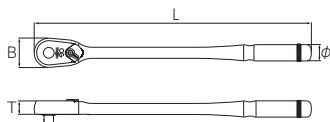

No.	送り角度	B	φ	T	L	質量(g)	標準小売価格
NBR490L	4°	39.5	22	19	375	790	¥ 21,600

・小判形として世界最高クラスの90枚ギアを採用し、かたつない滑らかな動きと強度を実現しました。
 ・ゴムリングの交換が可能です。☉ P.110~111をご覧ください。
 ※リペアキット (NBR490-K) を設定しています。☉ P.108
 ※補修部品を設定しています。詳しくは ☉ P.613をご参照ください。
 工場出荷時梱包単位 1



注意
 ・破損や空転の原因になるので、左右の切替レバー操作は確実に行う。
 ・全長が長く過大な荷重をかけやすいのでオーバートルクに注意する。

・品名の下に製品の機能を表す機能マークを入れてあります。マークの意味は ☉ P.004~005をご参照ください。
 ・☉のついている製品は在庫を確認の上ご注文ください。

12.7sq.ラチェットハンドルヘッドリペアキット REPAIR KIT FOR 1/2"sq. 90-TOOTH RATCHET HANDLE

12.7sq.

90

リペア



No.	差込角	入組内容	質量(g)	標準小売価格
NBR490-K	12.7sq.	ドライブギア・クロー・スチールボール・ピン・チェンジャー・チェンジャー・スプリング・スプリング・レバー・レバー用ねじ・フタ各1、サラ小ねじ×2	150	¥ 7,100

・適用:NBR490, NBR490L
 ※NBR4UN, NBR4LUN(生産終了品)には適用しません。
 ※レバーの脱着には2mmのヘキサゴンレンチが必要です。
 ※ヘッド交換時にはクロスドライバ(No.2)が必要です。

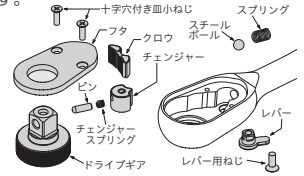

12.7sq.スピナハンドル 1/2"sq. BREAKER BAR

12.7sq.

リペア

補給部品



No.	B	b	φ	L	質量(g)	標準小売価格
NBS4	22	38	22	400	700	¥ 13,900

・ゴムリングの交換が可能です。☉ P.110~111をご覧ください。
 ※リペアキット(NBS4-K)を設定しています。☉ P.108
 ※補修部品を設定しています。詳しくは☉ P.613をご参照ください。
 工場出荷時梱包単位 5



・駆動部で手を挟むことがあるので、グリップの中央を持つ。
 ・全長が長く過大な荷重をかけやすいのでオーバートルクに注意する。

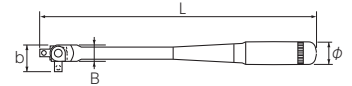

12.7sq.スピナハンドルヘッドリペアキット REPAIR KIT FOR 1/2"sq. BREAKER BAR HEAD

12.7sq.



No.	差込角	入組内容	質量(g)	標準小売価格
NBS4-K	12.7sq.	ドライブヘッド・ピン・止めねじ・樹脂製パッド・スプリング各1	70	¥ 3,890

※ヘッド交換時には2.5mmのヘキサゴンレンチが必要です。

品番 NBS4
 ・このリペアキットは上記品番の製品に適用します。
 ・ただし、スピナハンドル柄部に上記品番の右に「A」の表示刻印されている製品に限ります。
 ・「A」の表示がない製品には適用しませんのでご注意ください。

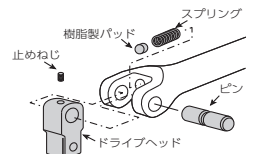
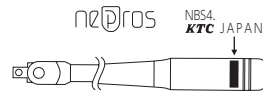

12.7sq.クイックスピナ® 1/2"sq. GRIP TYPE HANDLE

12.7sq.

POWERFIT



No.	D	L	質量(g)	標準小売価格
NBE48	40	35	80	¥ 4,010

・ラチェットハンドルやエクステンションバーと組み合わせて使用すると、より効果を発揮する早回し専用駆動工具です。(軽負荷時)
 ・ゴムリングの交換が可能です。☉ P.110~111をご覧ください。
 工場出荷時梱包単位 5



ラチェットハンドルとソケットの間に装着することで、ソケットの早回しができ、スピーディーで快適な作業を実現。締緩どちらの作業にもお使いいただけます。

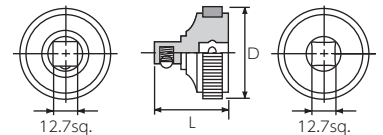

※クイックスピナは、京都機械工具株式会社の登録商標です。

12.7sq.エクステンションバーセット [3本組] 1/2"sq. EXTENSION BAR SET [3pcs.]

12.7sq.

3 pcs.

POWERFIT



No.	質量(g)	標準小売価格
NTBE403	800	¥ 12,400

セット内容	
エクステンションバー	NBE4-075,150,300

・ゴムリングの交換が可能です。☉ P.110~111をご覧ください。
 工場出荷時梱包単位 1



・2本以上接続して使用しない。

12.7sq.エクステンションバー

1/2"sq. EXTENSION BAR

12.7sq.

POWERFIT



No.	D	L	質量(g)	標準小売価格
NBE4-075	22	75	120	¥ 3,100
NBE4-150	22	150	230	¥ 3,970
NBE4-300	22	300	420	¥ 5,390

・流線形フォルムの採用により、たわみ感を極限まで減少しました。
 ・ゴムリングの交換が可能です。☎ P.110~111をご覧ください。
 工場出荷時梱包単位 5



注意
 ・2本以上接続して使用しない。

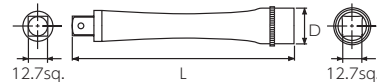

12.7sq.アダプタ

1/2"sq. SOCKET ADAPTER

12.7sq.

9.5sq.

POWERFIT



No.	sq.		D	L	質量(g)	標準小売価格
	凹	凸				
NBA43	12.7	9.5	20.5	35	40	¥ 2,170

・ゴムリングの交換が可能です。☎ P.110~111をご覧ください。
 工場出荷時梱包単位 5



注意
 ・アダプタの限界トルクは小さい方の差込角が基準になります。
 力の入れ過ぎに注意する。

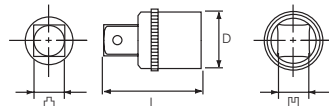

12.7sq.ユニバーサルジョイント

1/2"sq. UNIVERSAL JOINT

12.7sq.

POWERFIT



No.	D	L	質量(g)	標準小売価格
NBJ4	24.8	57	125	¥ 7,720

・2本の回転軸が同軸上のグランドクロス®機構により、スムーズな動きとトルクの伝達性に優れたネプロス自慢の逸品です。
 ・口開きを押さえた高強度設計やバネ座金のハイグレード化により、首振り保持力と耐久性が向上しました。
 ・ゴムリングの交換が可能です。☎ P.110~111をご覧ください。
 工場出荷時梱包単位 5



注意
 ・ジョイント部は衝撃やこじれに弱いため、力の入れ過ぎに注意する。

グランドクロス®機構

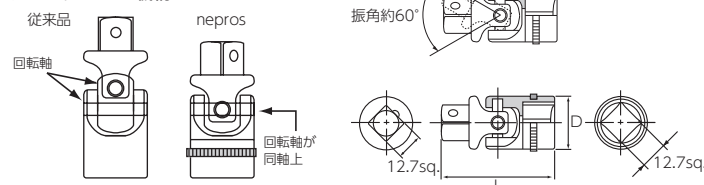

※グランドクロスは、京都機械工具株式会社の登録商標です。

12.7sq.ソケットホルダー

1/2"sq. SOCKET HOLDER

12.7sq.

リペア
 補給部品

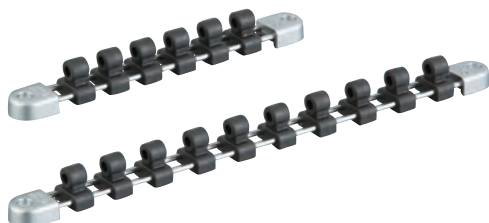

No.	クリップ数	H	A	L	質量(g)	標準小売価格
NEHB406	6	26.5	25	219	160	¥ 2,150
NEHB410	10	26.5	25	369	190	¥ 2,780

工場出荷時梱包単位 5



注意
 ・ソケットホルダーは、逆さにするとソケットが落ちる場合があります。

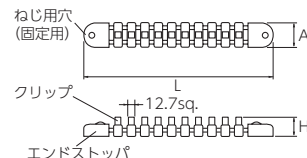

補給部品

No.	質量(g)	標準小売価格
NTEHB405	28	¥ 890

セット内容

12.7sq.ソケットホルダー用スペアクリップセット 5コ

・NEHB406, NEHB410用スペアクリップです。
 ・NEHB206~215 (6.3sq.), 306~315 (9.5sq.)にも使用可能です。
 工場出荷時梱包単位 5

・品名の下に製品の機能を表す機能マークを入れています。マークの意味は☎ P.004~005をご参照ください。
 ・⑦のついている製品は在庫を確認の上ご注文ください。

ゴムリングセット RUBBER RING SET



使用例(黒)



使用例(赤)



使用例(青)



使用例(黄)

No.1ゴムリングセット

No.	色	入組	標準小売価格
NTYRO110	黒	No.1ゴムリング×10個	¥ 910
NTYRO110R	赤		¥ 910
NTYRO110B	青		¥ 910
NTYRO110Y	黄		¥ 910

適用品番

NB3-055~15, NB3-08W~15W, NB3-1/4~19/32, NB3M-055~15, NB3M-1/4~9/16, NB3M-1/4W~9/16W, NB3L-055~15, NB3L-08W~14W, NB3L-1/4~9/16, NB3L-1/4W~9/16W, NB3-13SP, NB3-14SP, NBT3-04~08, NBT3P-2~3, NBE3-030~300, NBE3-030JW~150JW, NQ6E6~16, NQ6T25~50, NBR3SUN, NBR3FSCUN*, NBR390S, NBR390AS, NBR390FS

*NBR3FSCUNIは設計変更により適用ゴムリングがない場合があります。

No.2ゴムリングセット

No.	色	入組	標準小売価格
NTYRO210	黒	No.2ゴムリング×10個	¥ 910
NTYRO210R	赤		¥ 910
NTYRO210B	青		¥ 910
NTYRO210Y	黄		¥ 910

適用品番

NB3-16~18, NB3-16W~18W, NB3-5/8~11/16, NB3M-16~18, NB3M-5/8~11/16, NB3M-5/8W~11/16W, NB3L-16~18, NB3L-5/8~11/16, NB3L-5/8W~11/16W, NB3L-17W, NB3-16SP, NB3-08JU~14JU, NBA32, NBA34, NB3J3

No.3ゴムリングセット

No.	色	入組	標準小売価格
NTYRO305	黒	No.3ゴムリング×5個	¥ 660
NTYRO305R	赤		¥ 660
NTYRO305B	青		¥ 660
NTYRO305Y	黄		¥ 660

適用品番

NB3-19~20, NB3-19W, NB3-3/4, NB3M-19, NB3L-19, NB3L-19W, NB3L-3/4, NB3L-3/4W, NB3-18SP, NBA43

No.4ゴムリングセット

No.	色	入組	標準小売価格
NTYRO405	黒	No.4ゴムリング×5個	¥ 660
NTYRO405R	赤		¥ 660
NTYRO405B	青		¥ 660
NTYRO405Y	黄		¥ 660

適用品番

NB3-21~22, NB3-21W~22W, NB3-13/16~7/8, NB3L-21~22, NB3L-21W~22W, NB3L-13/16~7/8, NB3L-13/16W~7/8W, NB3-208SP

No.5ゴムリングセット

No.	色	入組	標準小売価格
NTYRO503	黒	No.5ゴムリング×3個	¥ 600
NTYRO503R	赤		¥ 600
NTYRO503B	青		¥ 600
NTYRO503Y	黄		¥ 600

適用品番

NB3-23~24, NB3-24W, NB3-15/16~1, NB3L-24, NB3L-24W, NB3L-15/16, NB3L-15/16W

No.6ゴムリングセット

No.	色	入組	標準小売価格
NTYRO602	黒	No.6ゴムリング×2個	¥ 290
NTYRO602R	赤		¥ 290
NTYRO602B	青		¥ 290
NTYRO602Y	黄		¥ 290

適用品番

NBR3UN*, NBR3FUN*, NBR3LUN*, NBR390, NBR390A, NBR390L, NBR390AL, NBR390F, NBR390AF, NBR390FL, NBR390AFL, NBRM3, NBR4UN, NBR4LUN, NBR490, NBR490L, NBS3, NBS3L, NBS4

*初期型のNBR3UN,NBR3FUN,NBR3LUN(ゴムリング幅3mm)の適用はNo.2ゴムリングです。

No.7ゴムリング

No.	色	入組	標準小売価格
NTYRO701	黒	No.7ゴムリング×1個	¥ 280
NTYRO701R	赤		¥ 280
NTYRO701B	青		¥ 280
NTYRO701Y	黄		¥ 280

適用品番

NBE38

No.8ゴムリングセット

No.	色	入組	標準小売価格
NTYRO810	黒	No.8ゴムリング×10個	¥ 1,130
NTYRO810R	赤		¥ 1,130
NTYRO810B	青		¥ 1,130
NTYRO810Y	黄		¥ 1,130

適用品番

NB4-10~21, NB4L-10~21, NBE4-075~300, NB3J4

No.9ゴムリングセット

No.	色	入組	標準小売価格
NTYRO903	黒	No.9ゴムリング×3個	¥ 600
NTYRO903R	赤		¥ 600
NTYRO903B	青		¥ 600
NTYRO903Y	黄		¥ 600

適用品番

NB4-22~24, NB4L-22~24

No.10ゴムリングセット

No.	色	入組	標準小売価格
NTYR1003	黒	No.10ゴムリング×3個	¥ 600
NTYR1003R	赤		¥ 600
NTYR1003B	青		¥ 600
NTYR1003Y	黄		¥ 600

適用品番

NB4-27~32

・ハンドツール用工具は、インパクトレンチで使用しないでください。めっきが飛散する恐れがあります。

表示価格は「標準小売価格」であり消費税は含まれておりません。

No.11ゴムリング				
	No.	色	入組	標準小売価格
	NTYR1101	黒	No.11ゴムリング× 1個	¥ 280
	NTYR1101R	赤		¥ 280
	NTYR1101B	青		¥ 280
	NTYR1101Y	黄		¥ 280
適用品番				
NBE48				

No.12ゴムリング				
	No.	色	入組	標準小売価格
	NTYR1201	黒	No.12ゴムリング× 1個	¥ 280
	NTYR1201R	赤		¥ 280
	NTYR1201B	青		¥ 280
	NTYR1201Y	黄		¥ 280
適用品番				
NBAE23, NBE28, NBEC38				

No.13ゴムリング				
	No.	色	入組	標準小売価格
	NTYR1301	黒	No.13ゴムリング× 1個	¥ 280
	NTYR1301R	赤		¥ 280
	NTYR1301B	青		¥ 280
	NTYR1301Y	黄		¥ 280
適用品番				
NBRA3				

9.5sq.ソケットレンチセット用ゴムリングセット				
	No.	色	入組	標準小売価格
	NTYR34X	黒	No.1×21個, No.2× 3個,	¥ 3,780
	NTYR34RX	赤	No.3× 3個, No.4× 3個,	¥ 3,780
	NTYR34BX	青	No.5× 1個, No.6× 2個,	¥ 3,780
	NTYR34YX	黄	No.7× 1個	¥ 3,780

・ NTX1WA70, NTX8700A, NTX8701A, NTX759A等のツールセットに含まれるソケット等に対応します。

9.5sq.ソケットセット用ゴムリングセット				
	No.	色	入組	標準小売価格
	NTYR20X	黒	No.1×11個, No.2× 3個, No.3× 2個, No.4× 3個, No.5× 1個	¥ 2,140
	NTYR20RX	赤		¥ 2,140
	NTYR20BX	青		¥ 2,140
	NTYR20YX	黄		¥ 2,140

・ NTB320A等までの9.5sq.ソケットセットに対応します。

12.7sq.ソケットレンチセット用ゴムリングセット				
	No.	色	入組	標準小売価格
	NTYR18X	黒	No.6× 2個, No.8×11個, No.9× 2個, No.10×3個	¥ 2,540
	NTYR18RX	赤		¥ 2,540
	NTYR18BX	青		¥ 2,540
	NTYR18YX	黄		¥ 2,540

・ NTB417A等のソケットレンチセットに対応します。

- ・ ネプロスのソケットやハンドル類に採用されているゴムリングの補給部品です。
- ・ 標準で付属している黒に加え、赤・青・黄のカラーバリエーションを設定しています。
- ・ 標準の黒からカラーゴムリングに変更することで、個性を主張したり、他の人の工具と識別することができます。
- ・ インチ・ミリや、9.5sq.と12.7sq.などでカラーを分けると、識別しやすくなり作業の効率化も図れます。

品番別適用表

品番	ゴムリング No.	品番	ゴムリング No.
NB3-055~15	1	NBA43	3
NB3-08JU~14JU	2	NBAE23	12
NB3-08W~15W	1	NBE28	12
NB3-1/4~19/32	1	NBE3-030~300	1
NB3-13/16~7/8	4	NBE3-030JW~150JW	1
NB3-13SP	1	NBE38	7
NB3-14SP	1	NBE4-075~300	8
NB3-15/16~1	5	NBE48	11
NB3-16~18	2	NBEC38	12
NB3-16SP	2	NBJ3	2
NB3-16W~18W	2	NBJ4	8
NB3-18SP	3	NBR390, NBR390A	6
NB3-19~20	3	NBR390F, NBR390AF	6
NB3-19W	3	NBR390FL, NBR390AFL	6
NB3-20SP	4	NBR390FS	1
NB3-21~22	4	NBR390L, NBR390AL	6
NB3-21W~22W	4	NBR390S, NBR390AS	1
NB3-23~24	5	NBR3FSCUN ※2	1
NB3-24W	5	NBR3FUN ※1	6
NB3-3/4	3	NBR3LUN ※1	6
NB3-5/8~11/16	2	NBR3SUN	1
NB3L-055~15	1	NBR3UN ※1	6
NB3L-08W~14W	1	NBR490	6
NB3L-16~18	2	NBR490L	6
NB3L-17W	2	NBR4LUN	6
NB3L-19	3	NBR4UN	6
NB3L-19W	3	NBRA3	13
NB3L-21~22	4	NBRM3	6
NB3L-21W~22W	4	NBS3	6
NB3L-24	5	NBS3L	6
NB3L-24W	5	NBS4	6
NB3M-055~15	1	NBT3-04~08	1
NB3M-1/4~9/16	1	NBT3P-2~3	1
NB3M-1/4W~9/16W	1	NQ6E6~16	1
NB3M-16~18	2	NQ6T25~50	1
NB3M-19	3	NB3L-1/4~9/16	1
NB3M-5/8~11/16	2	NB3L-1/4W~9/16W	1
NB3M-5/8W~11/16W	2	NB3L-5/8~11/16	2
NB4-10~21	8	NB3L-5/8W~11/16W	2
NB4-22~24	9	NB3L-3/4	3
NB4-27~32	10	NB3L-3/4W	3
NB4L-10~21	8	NB3L-13/16~7/8	4
NB4L-22~24	9	NB3L-13/16W~7/8W	4
NBA32	2	NB3L-15/16	5
NBA34	2	NB3L-15/16W	5

※1 初期型のNBR3UN, NBR3FUN, NBR3LUN(リング幅3mm)の適用はNo.2ゴムリングです。

※2 NBR3FSCUNは設計変更により適用ゴムリングがない場合があります。

・ 品名の下に製品の機能を表す機能マークを入れてあります。マークの意味は● P.004~005をご参照ください。

・ ●のついている製品は在庫を確認の上ご注文ください。

ネプロス編

nepros

レンチ

WRENCHS

45°×6°めがねレンチセット [6本組]

45°×6°BOX END WRENCH SET [6pcs.]

6 pcs.



POWERFIT



No.	質量(kg)	標準小売価格
NTM506	1	¥ 34,500

セット内容		
45°×6°めがねレンチ	NM5-0810,1012,1214,1417,1921,2224	

・樹脂トレイ (W445×D185×H35) 付き。
 ※樹脂トレイは、NEKB-2およびEKB-2(メタルケース)には入りません。
 工場出荷時梱包単位 1

45°×6°めがねレンチ

45°×6°BOX END WRENCH



POWERFIT

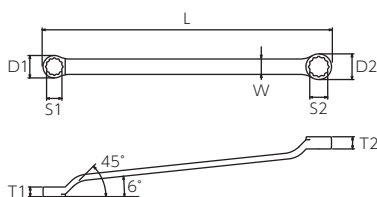

No.	S1×S2	D1	D2	T1	T2	W	L	質量(g)	標準小売価格
NM5-05507	5.5×7	9	11	4.5	5	6.5	150	25	¥ 4,230
NM5-0607	6×7	9	11	4.5	5	6.5	150	25	¥ 4,230
NM5-0708	7×8	11	12	5	5.5	7.5	167	35	¥ 4,230
NM5-0809	8×9	12	13.5	5.5	6	8.5	172.5	40	¥ 4,230
NM5-0810	8×10	12	14.5	5.5	6.5	8.5	180	40	¥ 4,230
NM5-1012	10×12	14.5	17.5	6.5	7.5	10	205	70	¥ 4,750
NM5-1113	11×13	16	18.5	7	8.5	11	214	85	¥ 5,110
NM5-1214	12×14	17.5	20	7.5	9.5	12	225	100	¥ 5,260
NM5-1315	13×15	18.5	21.5	8.5	10	13	235	116	¥ 5,550
NM5-1417	14×17	20	24.5	9.5	11	13.5	245	140	¥ 5,550
NM5-1618	16×18	23	26	10.5	11.5	15	264.5	185	¥ 5,960
NM5-1719	17×19	24.5	27	11	12	16	284	220	¥ 6,360
NM5-1921	19×21	27	30	12	13	17.5	300	270	¥ 6,880
NM5-2224	22×24	31.5	34	13.5	15	20	335	380	¥ 7,850
NM5-2730	27×30	38	42.5	16.5	18	23	405	645	¥ 13,700
NM5-2832	28×32	40	45	17.5	18	24	427.5	753	¥ 16,000

工場出荷時梱包単位 5

45°×6°ショートめがねレンチセット [4本組]

45°×6°BOX END WRENCH SET (SHORT) [4pcs.]

4 pcs.



POWERFIT



No.	質量(g)	標準小売価格
NTM5504	300	¥ 18,600

セット内容		
45°×6°ショートめがねレンチ	NM5S-0810,1012,1214,1417	

工場出荷時梱包単位 1

45°×6°ショートめがねレンチ

45°×6°BOX END WRENCH (SHORT)



POWERFIT



No.	S1×S2	D1	D2	T1	T2	W	L	質量(g)	標準小売価格
NM5S-0810	8×10	12	14.5	5.5	6.5	7.6	105	30	¥ 4,080
NM5S-1012	10×12	14.5	17.5	6.5	7.5	9	125	40	¥ 4,640
NM5S-1214	12×14	17.5	20	7.5	9.5	11	145	65	¥ 4,750
NM5S-1315	13×15	18.5	21.5	8.5	10	11.5	155	75	¥ 5,140
NM5S-1417	14×17	20	24.5	9.5	11	12	165	90	¥ 5,140

工場出荷時梱包単位 5

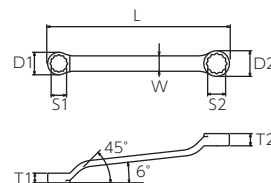

・品名の下に製品の機能を表す機能マークを入れています。マークの意味は P.004~005をご参照ください。
 ・⑦のついている製品は在庫を確認の上ご発注ください。

15°めがねレンチセット [6本組]

15°BOX END WRENCH SET [6pcs.]

6 pcs.



POWERFIT



No.	質量 (g)	標準小売価格
NTM206	665	¥ 50,300

セット内容	
15°めがねレンチ	NM2-0810,1012,1214,1315,1417,1719

- ・樹脂トレイ (W445×D185×H35) 付き。
 - ・立ち上がり角をスタンダードタイプ (45°) とストレートタイプ (0°) の中間の、ストレート (0°) × 15° に設定しました。
 - ・レンチ外径が片面突出形状となっているので、ボルト・ナットの周りに座ぐりがある場合でも使用できます。
 - ・口径部の外周をストレートにすることで、より狭い場所での作業性が向上しています。
- ※樹脂トレイは、NEKB-2およびEKB-2 (メタルケース) には入りません。
工場出荷時梱包単位 1



15°めがねレンチ

15°BOX END WRENCH



POWERFIT



No.	S1×S2	D1	D2	T1	T2	W	L	質量 (g)	標準小売価格
NM2-0810	8×12	12	14.5	5.7	6.7	8.5	180	45	¥ 6,580
NM2-1012	10×12	14.5	17.5	6.7	7.7	10	205	65	¥ 6,800
NM2-1113	11×13	16	18.5	7.2	8.7	11	214	80	¥ 7,140
NM2-1214	12×14	17.5	20	7.7	9.7	12	225	95	¥ 7,480
NM2-1315	13×15	18.5	21.5	8.7	10.2	13	235	115	¥ 8,280
NM2-1417	14×17	20	24.5	9.7	11.2	13.5	245	135	¥ 8,960
NM2-1618	16×18	23	26	10.7	11.7	15	265	180	¥ 11,300
NM2-1719	17×19	24.5	27	11.2	12.2	16	284	210	¥ 12,300

工場出荷時梱包単位 5

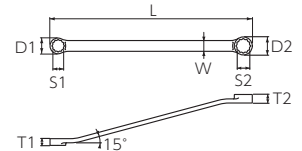

ストレートショートめがねレンチセット [6本組]

FLAT TYPE BOX END WRENCH SET (SHORT) [6pcs.]

6 pcs.



POWERFIT



No.	質量 (g)	標準小売価格
NTM1S06	300	¥ 28,800

セット内容	
ストレートショートめがねレンチ	NM1S-0708,0810,1012,1113,1214,1417

- ・樹脂トレイ (W265×D145×H35) 付き。
 - ※樹脂トレイは、NEKB-1およびEKB-1 (メタルケース) には入りません。
- 工場出荷時梱包単位 1

ストレートショートめがねレンチ

FLAT TYPE BOX END WRENCH (SHORT)



POWERFIT



No.	S1×S2	D1	D2	T1	T2	W	L	質量 (g)	標準小売価格
NM1S-0708	7× 8	11.5	13	4.5	5	7.5	95	20	¥ 3,930
NM1S-0810	8×10	13	15.5	5	6	8.5	105	30	¥ 4,160
NM1S-1012	10×12	15.5	18	6	7	10	125	40	¥ 4,750
NM1S-1113	11×13	16.5	19	6.5	7.5	11	135	50	¥ 5,180
NM1S-1214	12×14	18	21	7	8	12	145	65	¥ 5,260
NM1S-1315	13×15	19.5	22.5	7.5	8.5	13	155	70	¥ 5,550
NM1S-1417	14×17	21	25	8	8.5	13.5	165	90	¥ 5,550

工場出荷時梱包単位 5

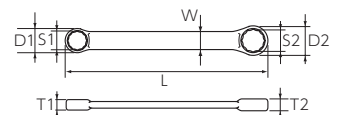

・叩いたり、パイプなどで延長して使用しないでください。

表示価格は「標準小売価格」であり消費税は含まれておりません。

ストレートスタンダードめがねレンチセット [6本組] FLAT TYPE BOX END WRENCH SET [6pcs.]

6 pcs.



POWERFIT



No.	質量(kg)	標準小売価格
NTM106	1	¥ 35,200

セット内容

ストレートスタンダードめがねレンチ NM1-0810,1012,1214,1417,1719,2224

- ・樹脂トレイ (W445×D185×H35) 付き。
- ・口径部は7°30'の角度を設け、レンチの裏表を使用することにより15°の範囲で作業が可能、狭い所での作業性を向上します。

※樹脂トレイは、NEKB-2およびEKB-2(メタルケース)には入りません。

工場出荷時梱包単位 1

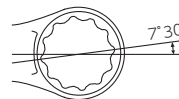

※7°30'に角度を固定しているのはストレートスタンダードめがねレンチのみです。

ストレートスタンダードめがねレンチ FLAT TYPE BOX END WRENCH



POWERFIT



No.	S1×S2	D1	D2	T1	T2	W	L	質量(g)	標準小売価格
NM1-0810	8×10	13	15.5	5	6	8.5	180	40	¥ 3,980
NM1-1012	10×12	15.5	18	6	7	10	205	70	¥ 4,850
NM1-1214	12×14	18	21	7	8	12	225	100	¥ 5,450
NM1-1315	13×15	19.5	22.5	7.5	8.5	13	235	120	¥ 5,550
NM1-1417	14×17	21	25	8	8.5	13.5	245	140	¥ 5,800
NM1-1618	16×18	23.5	27	8.5	9	15	265	170	¥ 6,150
NM1-1719	17×19	25	27.5	8.5	9	16	284	210	¥ 6,600
NM1-2224	22×24	32	34.5	9.5	10	20	335	360	¥ 8,590

工場出荷時梱包単位 5

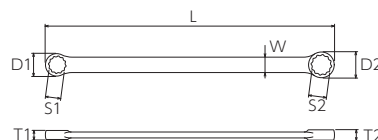

ストレートスタンダードヘックスめがねレンチセット [6本組] FLAT TYPE BOX END WRENCH SET [6pcs.]

6 pcs.



POWERFIT



No.	質量(kg)	標準小売価格
NTM106H	1	¥ 35,200

セット内容

ストレートスタンダードヘックスめがねレンチ NM1-0810H,1012H,1214H,1417H,1719H,2224H

- ・樹脂トレイ (W445×D185×H35) 付き。
- ・口径部は15°の角度を設け、レンチの裏表を使用することにより30°の範囲で作業が可能、狭い所での作業性を向上します。

※樹脂トレイは、NEKB-2およびEKB-2(メタルケース)には入りません。

工場出荷時梱包単位 1

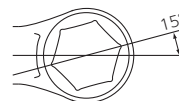

ストレートスタンダードヘックスめがねレンチ FLAT TYPE BOX END WRENCH



POWERFIT



No.	S1×S2	D1	D2	T1	T2	W	L	質量(g)	標準小売価格
NM1-0810H	8×10	13	15.5	5	6	8.5	180	40	¥ 3,980
NM1-1012H	10×12	15.5	18	6	7	10	205	70	¥ 4,850
NM1-1214H	12×14	18	21	7	8	12	225	100	¥ 5,450
NM1-1315H	13×15	19.5	22.5	7.5	8.5	13	235	120	¥ 5,550
NM1-1417H	14×17	21	25	8	8.5	13.5	245	140	¥ 5,800
NM1-1618H	16×18	23.5	27	8.5	9.5	15	265	170	¥ 6,150
NM1-1719H	17×19	25	27.5	8.5	9	16	284	210	¥ 6,600
NM1-2224H	22×24	32	34.5	9.5	10	20	335	360	¥ 8,610

工場出荷時梱包単位 5

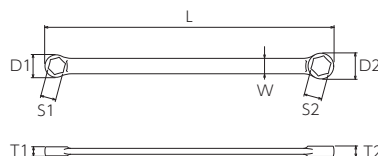

・品名の下に製品の機能を表す機能マークを入れてあります。マークの意味は P.004~005をご参照ください。
 ・のついている製品は在庫を確認の上ご発注ください。

超ロングストレートめがねレンチセット [6本組]
FLAT TYPE BOX END WRENCH SET (EXTRA LONG) [6pcs.]

6 pcs.



No.	質量 (kg)	標準小売価格
NTM11L06	1.4	¥ 51,000

セット内容
超ロングストレートめがねレンチ NM11L-0810,1012,1214,1417,1719,2224
・樹脂トレイ (W445×D185×H35) 付き。
・片面の突出形状によりベルトのプーリーなどのオフセットされたボルトに便利です。
※樹脂トレイは、NEKB-2およびEKB-2 (メタルケース) には入りません。
工場出荷時梱包単位 1

ネプロス編

レンチ

超ロングストレートめがねレンチ
FLAT TYPE BOX END WRENCH (EXTRA LONG)



No.	S1×S2	D1	D2	T1	T2	W	L	質量 (g)	標準小売価格
NM11L-0810	8×10	11.8	14.3	7	8	9	233	65	¥ 5,030
NM11L-1012	10×12	14.3	17	8.5	9.5	11	290.5	95	¥ 5,960
NM11L-1214	12×14	17	19.5	10	11	13	328	140	¥ 6,590
NM11L-1315	13×15	18.5	21	10.8	11.8	14	349.7	190	¥ 7,980
NM11L-1417	14×17	19.5	23.2	11.5	13.2	15.5	367.2	200	¥ 7,980
NM11L-1618	16×18	22.5	24.5	12.9	13.9	16	388.5	290	¥ 10,200
NM11L-1719	17×19	23.2	26	14	15	17	404.6	340	¥ 11,400
NM11L-2224	22×24	30	33	16.5	18	21	431.5	510	¥ 14,100

工場出荷時梱包単位 5

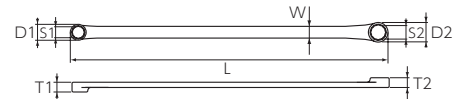

S字めがねレンチセット [4本組] グッドデザイン賞受賞商品
S-SHAPED BOX END WRENCH SET [4pcs.]

4 pcs.



No.	質量 (g)	標準小売価格
NTM1204	250	¥ 31,600

セット内容
S字めがねレンチ NM12-08,10,12,14
・樹脂トレイ (W265×D145×H35) 付き。
・1本に同サイズで異なるアールを採用。
・左右、裏表で4方向からボルト・ナットにアプローチできます。
・口径部は理想的な面接触を実現するパワーフィット形状です。
※樹脂トレイは、NEKB-1およびEKB-1 (メタルケース) には入りません。
工場出荷時梱包単位 1

S字めがねレンチ
S-SHAPED BOX END WRENCH



グッドデザイン賞受賞商品

No.	S	D	T	L	R1	R2	質量 (g)	標準小売価格
NM12-08	8	13	5	115	7.8	32	30	¥ 7,720
NM12-10	10	15.5	6	135	8.8	39	50	¥ 7,720
④ NM12-11	11	16.5	6.5	145	9.7	41.5	60	¥ 7,720
NM12-12	12	18	7	155	10	44	70	¥ 7,720
NM12-13	13	19.5	7.5	165	10.7	47	80	¥ 8,480
NM12-14	14	21	8	175	10.9	49.5	100	¥ 8,480
④ NM12-15	15	22.5	8.5	185	11.2	52	120	¥ 8,960
④ NM12-16	16	23.5	8.5	195	12.1	55	130	¥ 9,080
NM12-17	17	25	8.5	205	12.8	57.5	150	¥ 9,690
④ NM12-18	18	27	9	215	13.2	60	170	¥ 10,300
NM12-19	19	27.5	9	225	13.9	62.5	200	¥ 10,800

工場出荷時梱包単位 5

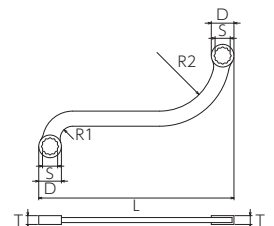

・叩いたり、パイプなどで延長して使用しないでください。

表示価格は「標準小売価格」であり消費税は含まれておりません。

ハーフムーンレンチセット [4本組] グッドデザイン賞受賞商品

HALF-MOON BOX END WRENCH SET [4pcs.]

4 pcs.



POWERFIT



No.	質量 (g)	標準小売価格
NTMH204	400	¥ 22,000

セット内容	
ハーフムーンレンチ	NMH2-0810,1012,1214,1417

- ・樹脂トレイ (W265×D145×H35) 付き。
 - ・ヘッド部の厚みは世界最小クラス、より狭い場所で威力を発揮します。
 - ・口径部は理想的な面接触を実現するパワーフィット形状です。
 - ・左右でアールの違うユニークな形状。セットで持つと同サイズで異なるアールが使える、作業範囲が拡大します。
 - ・マフラーの三角フランジや足回りのボルトの締緩に便利です。
- ※樹脂トレイは、NEKB-1およびEKB-1 (メタルケース) には入りません。
工場出荷時梱包単位 1

ネプロス編

ハーフムーンレンチ

HALF-MOON BOX END WRENCH



POWERFIT



グッドデザイン賞受賞商品

No.	S1×S2	D1	D2	T1	T2	R1	R2	L	質量 (g)	標準小売価格
NMH2-0810	8×10	13	15.5	4.6	5.6	30	70	125	40	¥ 5,170
NMH2-1012	10×12	15.5	18	5.6	6.6	35	80	150	70	¥ 5,410
NMH2-1214	12×14	18	21	6.6	7.6	40	90	170	100	¥ 5,630
NMH2-1315	13×15	19.5	22.5	7.5	8.5	43	90	182	110	¥ 5,890
NMH2-1417	14×17	21	25	7.6	8.1	45	105	195	140	¥ 5,890
NMH2-1618	16×18	23.5	27	8.5	9.5	50	120	225	180	¥ 6,290

工場出荷時梱包単位 5

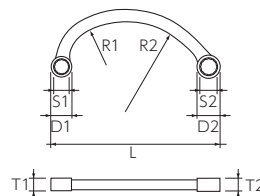

レンチ

スパナセット [6本組]

OPEN END WRENCH SET [6pcs.]

6 pcs.



No.	質量 (g)	標準小売価格
NTS206	400	¥ 20,500

セット内容	
スパナ	NS2-05507,0810,1012,1113,1214,1417

- ・樹脂トレイ (W265×D145×H35) 付き。
 - ・口径部は応力が集中する部分を強化した口開きしにくい設計、先端はアゴが小さく邪魔になりにくいスッキリした形状です。
- ※樹脂トレイは、NEKB-1およびEKB-1 (メタルケース) には入りません。
工場出荷時梱包単位 1

スパナ

OPEN END WRENCH



No.	S1×S2	D1	D2	T	L	質量 (g)	標準小売価格
NS2-05507	5.5× 7	12	15	3.5	100	20	¥ 2,780
NS2-0607	6 × 7	12	15	3.5	100	20	¥ 2,900
NS2-0809	8 × 9	17	19	4.5	115	28	¥ 2,990
NS2-0810	8 × 10	17	21	4.5	120	30	¥ 3,130
NS2-1012	10 × 12	21	25	5.5	135	50	¥ 3,240
NS2-1113	11 × 13	23	27	6	145	70	¥ 3,310
NS2-1214	12 × 14	25	29	6.5	155	80	¥ 4,010
NS2-1315	13 × 15	27	31	7	162	91	¥ 4,060
NS2-1417	14 × 17	29	35	7	170	110	¥ 4,060
NS2-1719	17 × 19	35	39	7.5	192	150	¥ 5,470
NS2-1921	19 × 21	39	43	8.5	215	195	¥ 6,400
NS2-2224	22 × 24	45	49	9.5	240	270	¥ 7,510
NS2-2832	28 × 32	57	65	12	280	515	¥ 14,600

工場出荷時梱包単位 5

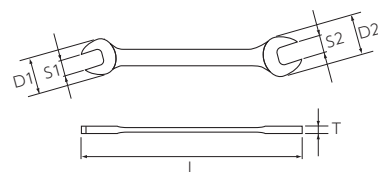

・品名の下に製品の機能を表す機能マークを入れています。マークの意味は P.004~005 を参照ください。
・⑦のついている製品は在庫を確認の上ご注文ください。

アングルヘッドスパナセット [6本組] OPEN END WRENCH SET (ANGLE HEAD) [6pcs.]

6 pcs.



No.	質量 (g)	標準小売価格
NTS306	440	¥ 32,900

セット内容	
アングルヘッドスパナ	NS3-08,10,12,13,14,17
<ul style="list-style-type: none"> 樹脂トレイ (W265×D145×H35) 付き。 1本に同サイズで異なるアングル角 (30°、60°) を採用。スタンダードスパナ (15°) と異なる2つのアングル角度で作業範囲が広がります。 口径部は応力が集中する部分を強化した口開きしにくい設計、先端はアゴが小さく邪魔になりにくいスッキリした形状です。 	
*樹脂トレイは、NEKB-1およびEKB-1 (メタルケース) には入りません。	
工場出荷時梱包単位 1	

ネプロス編

レンチ

アングルヘッドスパナ OPEN END WRENCH (ANGLE HEAD)



No.	S	D	T	L	質量 (g)	標準小売価格
NS3-08	8	17	4	114	25	¥ 4,540
NS3-09	9	19	4.5	121	32	¥ 4,650
NS3-10	10	21	4.5	129	38	¥ 4,770
NS3-11	11	23	5	141	50	¥ 4,880
NS3-12	12	25	5.5	153	62	¥ 5,390
NS3-13	13	27	6	160	76	¥ 5,570
NS3-14	14	29	6.5	167	91	¥ 5,750
NS3-15	15	31	7	175	108	¥ 5,930
NS3-16	16	33	7	182	120	¥ 6,590
NS3-17	17	35	7.5	190	143	¥ 6,960
NS3-18	18	37	8	202	166	¥ 7,340
NS3-19	19	39	8.5	209	192	¥ 7,390

工場出荷時梱包単位 5

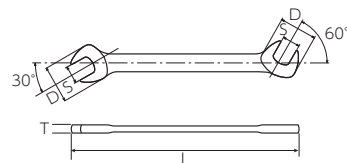

ブレーキパイプレンチ BRAKE PIPE WRENCH



POWERFIT



No.	S (六角)	D1	D2	T1	T2	L	質量 (g)	標準小売価格
NMSZ-10	10	18	21.5	8.5	7	147	60	¥ 5,140

・締付けトルクを考慮し、また作業環境から全長を147mmとしたコンパクトな設計です。
工場出荷時梱包単位 5

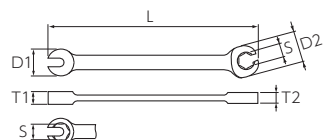

コンビネーションレンチセット [6本組] COMBINATION WRENCH SET [6pcs.]

6 pcs.



POWERFIT



No.	質量 (g)	標準小売価格
NTMS206	500	¥ 26,500

セット内容	
コンビネーションレンチ	NMS2-08,10,12,13,14,17
<ul style="list-style-type: none"> 樹脂トレイ (W265×D145×H35) 付き。 スパナ部は口開きを防ぐ新設計、めがね部はコンパクトな外径、パワーフィットの採用と各々の長所を継承しています。 めがね部の立ち上り角は使いやすい15°に設定。 	
*樹脂トレイは、NEKB-1およびEKB-1 (メタルケース) には入りません。	
工場出荷時梱包単位 1	

・叩いたり、パイプなどで延長して使用しないでください。

表示価格は「標準小売価格」であり消費税は含まれておりません。

コンビネーションレンチセット [12本組]

COMBINATION WRENCH SET [12pcs.]

12 pcs.



POWERFIT



No.	質量(kg)	標準小売価格
NTMS212	1.8	¥ 63,600

セット内容

コンビネーションレンチ | NMS2-055,07,08,10,12,13,14,17,19,21,22,24

- ・樹脂トレイ (W445×D185×H35) 付き。
 - ・スパナ部は口開きを防ぐ新設計、めがね部はコンパクトな外径、パワーフィットの採用と各々の長所を継承しています。
 - ・めがね部の立ち上り角は使いやすい15°に設定。
- ※樹脂トレイは、NEKB-2およびEKB-2(メタルケース)には入りません。
工場出荷時梱包単位 1

ネプロス編

レンチ

コンビネーションレンチ

COMBINATION WRENCH



POWERFIT

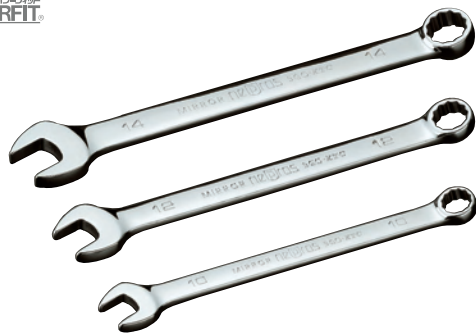

No.	S	D1	D2	T1	T2	L	質量(g)	標準小売価格
NMS2-055	5.5	12	9	3	4.2	95	15	¥ 3,760
NMS2-06	6	12	9	3	4.5	95.5	15	¥ 3,760
NMS2-07	7	15	11	3.5	4.7	110	20	¥ 3,760
NMS2-08	8	17	12	4	5.5	125	30	¥ 3,760
NMS2-09	9	19	13.5	4.5	5.7	135	35	¥ 4,000
NMS2-10	10	21	14.5	4.5	6.2	150	50	¥ 4,160
NMS2-11	11	23	16.5	5	6.2	160	60	¥ 4,230
NMS2-12	12	25	17.5	5.5	6.7	170	70	¥ 4,260
NMS2-13	13	27	18.5	6	7.7	180	90	¥ 4,440
NMS2-14	14	29	20	6.5	8.7	190	100	¥ 4,500
NMS2-15	15	31	21.5	7	9.2	200	120	¥ 5,000
NMS2-16	16	33	23	7	9.2	215	135	¥ 5,170
NMS2-17	17	35	24.5	7.5	9.7	225	165	¥ 5,420
NMS2-18	18	37	26	8	10.7	240	190	¥ 5,500
NMS2-19	19	39	27	8.5	10.7	255	235	¥ 6,080
⑦ NMS2-20	20	41	28.5	8.5	11.7	269	235	¥ 6,750
NMS2-21	21	43	30	8.5	12.2	288	265	¥ 7,060
NMS2-22	22	45	31.5	9	12.7	303	300	¥ 7,660
⑦ NMS2-23	23	47	33	9	14.2	310	335	¥ 8,480
NMS2-24	24	49	34	9.5	14.7	335	365	¥ 8,790
NMS2-27	27	55	38	10.5	16.5	370	536	¥ 11,300
NMS2-30	30	61	42.5	11.5	18	410.5	696	¥ 16,400
⑦ NMS2-32	32	65	45	12	18	430	831	¥ 19,000

工場出荷時梱包単位 5

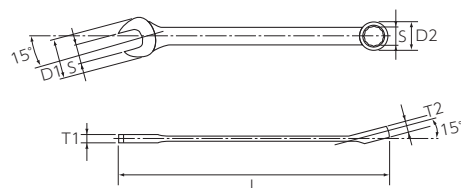

コンビネーションレンチセット [6本組]

COMBINATION WRENCH SET [6pcs.]

inch

6 pcs.



POWERFIT



No.	質量(g)	標準小売価格
NTMS206B	500	¥ 28,100

セット内容

コンビネーションレンチ | NMS2-5/16,3/8,7/16,1/2,9/16,11/16

- ・樹脂トレイ (W265×D145×H35) 付き。
 - ・スパナ部は口開きを防ぐ新設計、めがね部はコンパクトな外径、パワーフィットの採用と各々の長所を継承しています。
 - ・めがね部の立ち上り角は使いやすい15°に設定。
- ※樹脂トレイは、NEKB-1およびEKB-1(メタルケース)には入りません。
工場出荷時梱包単位 1

・品名の下に製品の機能を表す機能マークを入れています。マークの意味は⑦ P.004~005をご参照ください。
・⑦のついている製品は在庫を確認の上ご発注ください。

コンビネーションレンチ
COMBINATION WRENCH

inch

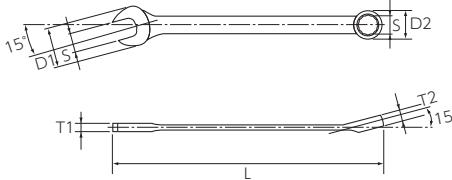
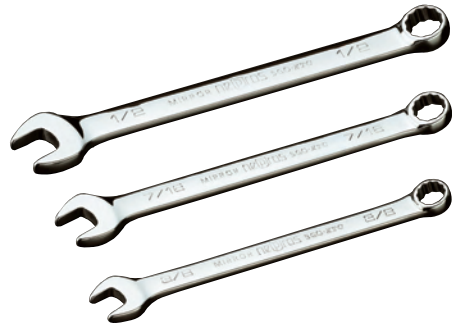

No.	S(in)	D1	D2	T1	T2	L	質量(g)	標準小売価格
NMS2-1/4	1/4	14	10.5	3.5	4.7	105	20	¥ 3,930
NMS2-5/16	5/16	17	12	4	5.2	125	30	¥ 3,980
NMS2-11/32	11/32	19	13.5	4.5	5.7	135	35	¥ 4,180
NMS2-3/8	3/8	20	14	4.5	6.2	145	45	¥ 4,340
NMS2-7/16	7/16	23	16.5	5	6.2	160	60	¥ 4,460
NMS2-1/2	1/2	27	18.5	6	7.7	180	90	¥ 4,650
NMS2-9/16	9/16	29	20	6.5	8.7	190	100	¥ 5,000
NMS2-5/8	5/8	33	23	7	9.2	215	135	¥ 5,170
NMS2-11/16	11/16	36	25	7.5	9.7	235	190	¥ 5,750
NMS2-3/4	3/4	39	27	8.5	10.7	255	235	¥ 6,080
NMS2-13/16	13/16	43	30	8.5	12.2	288	265	¥ 7,060
NMS2-7/8	7/8	45	31.5	9	12.7	303	300	¥ 8,480
NMS2-15/16	15/16	49	34	9.5	14.7	335	360	¥ 9,190
NMS2-1	1	52	35.5	10	15.2	350	400	¥ 10,300

工場出荷時梱包単位 5

ネプロス編

レンチ

ロングコンビネーションレンチ
COMBINATION WRENCH (LONG)

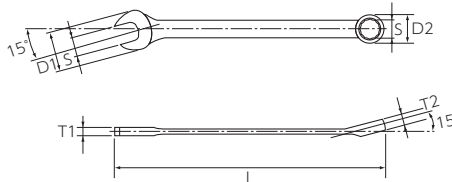
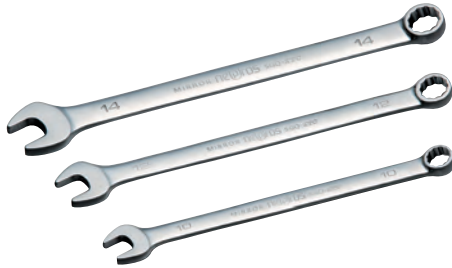

No.	S	D1	D2	T1	T2	L	質量(g)	標準小売価格
NMS2L-08	8	17	12	4	5.2	150	32	¥ 4,190
NMS2L-10	10	21	14.5	4.5	6.2	170	54	¥ 4,580
NMS2L-12	12	25	17.5	5.5	6.7	200	80	¥ 4,700
NMS2L-13	13	27	18.5	6	7.7	205	87	¥ 4,890
NMS2L-14	14	29	20	6.5	8.7	220	107	¥ 5,180
NMS2L-16	16	33	23	7	9.2	250	154	¥ 5,440
NMS2L-17	17	35	24.5	7.5	9.7	265	185	¥ 5,960
NMS2L-19	19	39	27	8.5	10.7	290	232	¥ 6,680
NMS2L-21	21	43	30	8.5	12.2	325	292	¥ 7,770
NMS2L-22	22	45	31.5	9	12.7	340	336	¥ 8,060
NMS2L-24	24	49	34	9.5	14.7	375	380	¥ 9,670
NMS2L-27	27	55	38	10.5	16.5	405	550	¥ 11,600

工場出荷時梱包単位 5

ロングコンビネーションレンチ
COMBINATION WRENCH (LONG)

inch

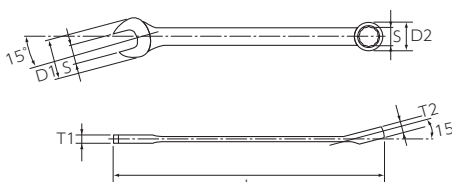
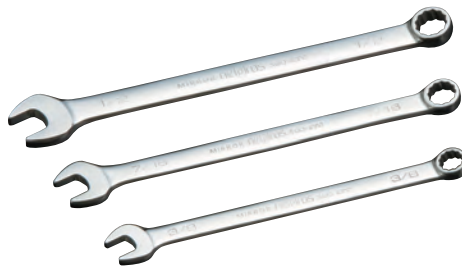

No.	S(in)	D1	D2	T1	T2	L	質量(g)	標準小売価格
NMS2L-1/4	1/4	14	10.5	3.5	4.7	130	25	¥ 4,190
NMS2L-5/16	5/16	17	12	4	5.2	150	35	¥ 4,190
NMS2L-11/32	11/32	19	13.5	4.5	5.7	155	40	¥ 4,400
NMS2L-3/8	3/8	20	14	4.5	6.2	165	50	¥ 4,580
NMS2L-7/16	7/16	23	16.5	5	6.2	185	70	¥ 4,700
NMS2L-1/2	1/2	27	18.5	6	7.7	205	100	¥ 4,890
NMS2L-9/16	9/16	29	20	6.5	8.7	220	115	¥ 5,270
NMS2L-5/8	5/8	33	23	7	9.2	250	155	¥ 5,680
NMS2L-11/16	11/16	36	25	7.5	9.7	270	210	¥ 6,060
NMS2L-3/4	3/4	39	27	8.5	10.7	290	260	¥ 6,390
NMS2L-13/16	13/16	43	30	8.5	12.2	325	295	¥ 7,430
NMS2L-7/8	7/8	45	31.5	9	12.7	340	330	¥ 8,730
NMS2L-15/16	15/16	49	34	9.5	14.7	375	400	¥ 9,670
NMS2L-1	1	52	35.5	10	15.2	390	470	¥ 10,700

工場出荷時梱包単位 5

・叩いたり、パイプなどで延長して使用しないでください。

表示価格は「標準小売価格」であり消費税は含まれておりません。

ショートコンビネーションレンチセット [6本組]

COMBINATION WRENCH SET (SHORT) [6pcs.]

6 pcs.



POWERFIT



No.	質量 (g)	標準小売価格
NTMS2S06	400	¥ 24,300

セット内容
 ショートコンビネーションレンチ | NMS2S-08,10,12,13,14,17

- ・樹脂トレイ (W265×D145×H35) 付き。
 - ・スパナ部は口開きを防ぐ新設計、めがね部はコンパクトな外径、パワーフィットの採用と各々の長所を継承しています。
 - ・めがね部の立ち上り角は使いやすい15°に設定。
- ※樹脂トレイは、NEKB-1およびEKB-1 (メタルケース) には入りません。
 工場出荷時梱包単位 1

ネプロス編

レンチ

ショートコンビネーションレンチ

COMBINATION WRENCH (SHORT)



POWERFIT



No.	S	D1	D2	T1	T2	L	質量 (g)	標準小売価格
NMS2S-08	8	17	12	4	5.2	90	20	¥ 3,630
NMS2S-10	10	21	14.5	4.5	6.2	110	35	¥ 3,800
NMS2S-12	12	25	17.5	5.5	6.7	125	50	¥ 3,800
NMS2S-13	13	27	18.5	6	7.7	135	65	¥ 3,800
NMS2S-14	14	29	20	6.5	8.7	140	70	¥ 4,290
NMS2S-17	17	35	24.5	7.5	9.7	165	120	¥ 5,030

工場出荷時梱包単位 5

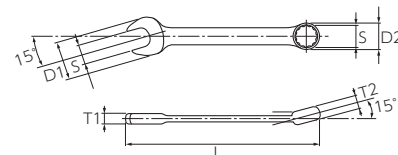

モンキレンチ

ADJUSTABLE WRENCH



No.	呼び寸法	D (最大開口)	T1	T2	L	質量 (g)	標準小売価格
NWM-250	250	29	9.5	14.5	255	510	¥ 11,800

- ・使い勝手を考えた15°設計です。
 - ・バランスの良い、手にやさしい極太グリップです。
 - ・見やすい二面幅寸法目盛り付きです。
- 工場出荷時梱包単位 5

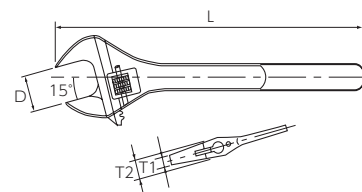

T形レンチ

T-SHAPED WRENCH



POWERFIT



No.	S (六角)	D	d	ℓ	L	質量 (g)	標準小売価格
NHT-08	8	11.5	8	150	256	220	¥ 9,310
NHT-10	10	14	8	160	256	230	¥ 9,400
NHT-12	12	16.5	9	180	257	340	¥ 9,620
NHT-14	14	19	10	200	257.5	430	¥ 9,720

- ・ハンドルの両端にウェイトをおくことにより早回し時のバランスを良くし、作業性を向上させました。
 - ・口径部にはマグネットを採用しています。
 - ・口径部は従来品に比べ薄く、作業性が向上します。
- ※補修部品を設定しています。詳細は取扱店にお問い合わせください。
 工場出荷時梱包単位 5

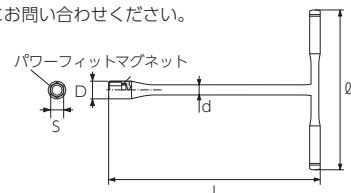

・品名の下に製品の機能を表す機能マークを入れています。マークの意味は P.004~005 をご参照ください。
 ・のついている製品は在庫確認の上ご発注ください。

ネプロス編

nepros

プライヤ

PLIERS

プライヤ・ペンチ・ニッパセット [3本組]

PLIERS SET [3pcs.]

3 pcs.



No.	質量(g)	標準小売価格
⑦ NTP03	800	¥ 24,700
セット内容		
プライヤ	NPJ-200	
ロングノーズペンチ	NPSL-200	
ワイドニッパ	NPN-150BW	

・樹脂トレイ (W265×D145×H35) 付き。
 ※樹脂トレイは、NEKB-1およびEKB-1 (メタルケース) には入りません。
 工場出荷時梱包単位 1

プライヤ

COMBINATION PLIERS



No.	呼び寸法	B1	B2	T1	T2	L	質量(g)	標準小売価格
NPJ-150	150	29	44.5	9.5	17	160	200	¥ 6,600
NPJ-200	200	33	54	10	17	204	305	¥ 7,140

・握りやすく手にやさしいソフトグリップを採用。
 ・挟み部は細い物から太い物までつかみやすい二段形状です。
 ・広口での使用時でもグリップエンドが閉まりきらず、手を挟みにくい、人にやさしい安全設計です。

工場出荷時梱包単位 5

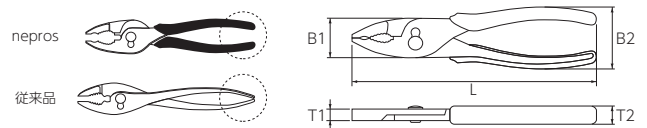

ニッパ

DIAGONAL CUTTING PLIERS



No.	呼び寸法	B1	B2	T1	T2	L	質量(g)	標準小売価格
NPN-150	150	19	55.5	11	18	150	180	¥ 7,900

・大きな支点でガタ付きが減少しています。
 ・高周波の2次焼入れにより刃部を強化しています。
 ・強く握った時の痛みを軽減するためソフトグリップを採用しています。
 ※この製品は切断用の刃があるため、めっきされておりません。油の塗布等のお手入れをしてください。

工場出荷時梱包単位 5

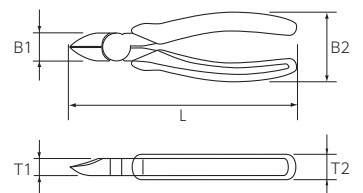

ワイドニッパ

WIDE DIAGONAL CUTTING PLIERS



No.	呼び寸法	B1	B2	T1	T2	L	質量(g)	標準小売価格
NPN-150BW	150	25	54	10	17	160	200	¥ 9,230

・大きな支点でガタ付きが減少しています。
 ・高周波の2次焼入れにより刃部を強化しています。
 ・強く握った時の痛みを軽減するためソフトグリップを採用しています。
 ※この製品は切断用の刃があるため、めっきされておりません。油の塗布等のお手入れをしてください。

工場出荷時梱包単位 5

切断能力
 硬線 — φ1.8
 軟線 — φ2.3

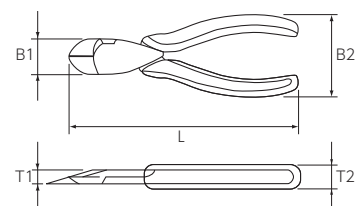

・品名の下に製品の機能を表す機能マークを入れています。マークの意味は⑦ P.004~005をご参照ください。
 ・⑦のついている製品は在庫を確認の上ご発注ください。

ラジオペンチ
LONG NOSE PLIERS



No.	呼び寸法	B1	B2	T1	T2	L	質量(g)	標準小売価格
NPSL-150	150	17	55.5	10	17	164	150	¥ 7,650

- ・ 大きな支点と精密加工技術によりガタ付きが減少し、先端かみ合わせ精度も向上しています。
 - ・ 強く握った時の痛みを軽減するためソフトグリップを採用しています。
 - ※この製品は切断用の刃があるため、めっきされておりません。油の塗布等のお手入れをしてください。
- 工場出荷時梱包単位 5

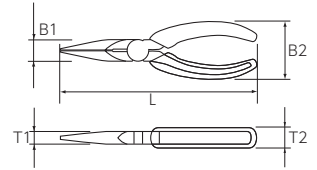

ネプロス編

プライヤ

ロングノーズペンチ
LONG NOSE PLIERS



No.	呼び寸法	B1	B2	T1	T2	L	質量(g)	標準小売価格
NPSL-200	200	19	54	10	17	205	215	¥ 8,380

- ・ 大きな支点と精密加工技術によりガタ付きが減少し、先端かみ合わせ精度も向上しています。
 - ・ 強く握った時の痛みを軽減するためソフトグリップを採用しています。
 - ※この製品はめっきされておりません。油の塗布等のお手入れをしてください。
 - ※この製品には切断用の刃はついておりません。
- 工場出荷時梱包単位 5

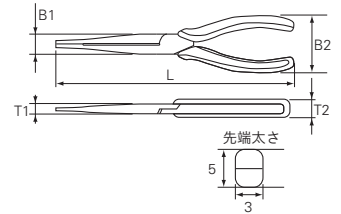
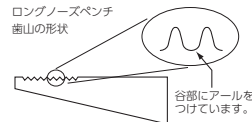

アングルノーズペンチ
ANGLE NOSE PLIERS



No.	呼び寸法	B1	B2	T1	T2	L	質量(g)	標準小売価格
NPSL-200BN	200	19	54	10	17	176	215	¥ 8,380

- ・ 大きな支点と精密加工技術によりガタ付きが減少し、先端かみ合わせ精度も向上しています。
 - ・ 強く握った時の痛みを軽減するためソフトグリップを採用しています。
 - ・ ホースバンドの脱着などにとっても便利な60°。
 - ※この製品はめっきされておりません。油の塗布等のお手入れをしてください。
 - ※この製品には切断用の刃はついておりません。
- 工場出荷時梱包単位 5

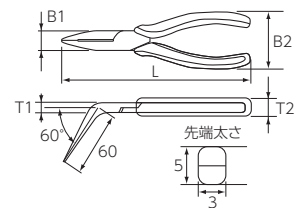

ネプロス編

nepros

ドライバ

SCREWDRIVERS

木柄ドライバセット [6本組]

WOODEN GRIP SCREWDRIVER SET [6pcs.]

6 pcs.



No.	質量 (kg)	標準小売価格
NTD306	1.1	¥ 27,500

セット内容		
木柄ドライバ(クロス)	ND3P-1,2,3	
木柄ドライバ(マイナス)	ND3M-055,06,08	

- ・樹脂トレイ (W445×D185×H35) 付き。
 - ・グリップは流線形状で今までにない美しく独創的なフォルムです。
 - ・先端はマグネット付きです。
 - ・クロスは赤系色、マイナスは緑系色に仕上げているので判別が容易にでき、作業性が向上します。
 - ・クロス・マイナスの使い方を考慮し、それぞれに硬さの異なるクロムバナジウムのオリジナル鋼材を使用しています。
 - ・ねじとのギャップを極限まで小さくした先端はなめにくく、トルクを確実に伝えます。
- ※樹脂トレイは、NEKB-2およびEKB-2(メタルケース)には入りません。
工場出荷時梱包単位 1

ネプロス編

ドライバ

木柄ドライバ貫通タイプ(クロス)

WOODEN GRIP SCREWDRIVER



No.	番手	d	D	S	ℓ	L	質量 (g)	標準小売価格
ND3P-1	No.1	5.5	31	8	75	191	110	¥ 3,530
ND3P-2	No.2	6.3	35	10	100	228	160	¥ 4,620
ND3P-3	No.3	8	36	12	150	291	240	¥ 5,610

工場出荷時梱包単位 5

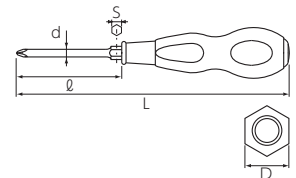

木柄ドライバ貫通タイプ(マイナス)

WOODEN GRIP SCREWDRIVER



No.	a	b	d	D	S	ℓ	L	質量 (g)	標準小売価格
ND3M-055	0.8	5.5	5.5	31	8	75	191	110	¥ 3,530
ND3M-06	1.0	6.3	6.3	35	10	100	228	160	¥ 4,620
ND3M-08	1.2	8.0	8.0	36	12	150	291	240	¥ 5,610

工場出荷時梱包単位 5

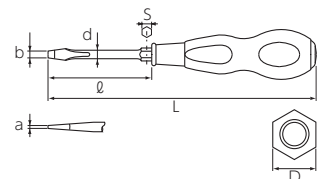

木柄スタッドドライバ(クロス・マイナス)

WOODEN GRIP SCREWDRIVER (STUBBY)

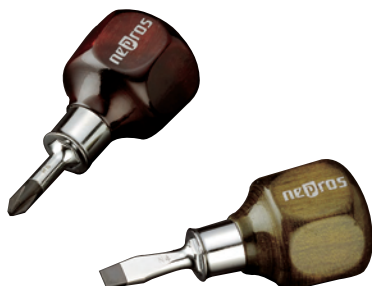

No.	タイプ	a	b	d	D	ℓ	L	質量 (g)	標準小売価格
ND3PS-2	プラスNo.2	—	—	6	36	28	81	40	¥ 2,840
ND3MS-06	マイナス	1.0	6.3	6	36	28	81	40	¥ 2,840

工場出荷時梱包単位 5

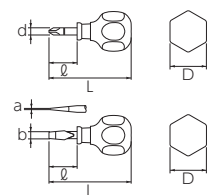

樹脂柄ドライバ混合セット [6本組]

SCREWDRIVER SET [6pcs.]

6 pcs.



No.	質量(kg)	標準小売価格
NTD106	1	¥ 27,200

セット内容	
ドライバ(クロス)	ND1P2-2,3
ドライバ(マイナス)	ND1M2-6,8
スタッドドライバ(クロス)	ND1PS-2
スタッドドライバ(マイナス)	ND1MS-6

- ・樹脂トレイ (W265×D145×H35) 付き。
 - ・グリップは早回しのしやすい四角形状です。
 - ・二重構造のグリップの採用により、より良いフィット感を創出しています。
 - ・先端はマグネット付きです。
 - ・軸は貫通タイプでグリップエンドは座金付きです(スタッドドライバを除く)。
 - ・ねじとのギャップを極限まで小さくした先端はなめにくく、トルクを確実に伝えます。
- ※樹脂トレイは、NEKB-1およびEKB-1(メタルケース)には入りません。
工場出荷時梱包単位 1

樹脂柄クロスドライバセット [4本組]

SCREWDRIVER SET [4pcs.]

4 pcs.



No.	質量(g)	標準小売価格
NTD1P04	600	¥ 17,300

セット内容	
ドライバ(クロス)	ND1P2-1,2,3
スタッドドライバ(クロス)	ND1PS-2

- ・樹脂トレイ (W265×D145×H35) 付き。
- ※樹脂トレイは、NEKB-1およびEKB-1(メタルケース)には入りません。
工場出荷時梱包単位 1

樹脂柄マイナスドライバセット [4本組]

SCREWDRIVER SET [4pcs.]

4 pcs.



No.	質量(g)	標準小売価格
NTD1M04	600	¥ 17,300

セット内容	
ドライバ(マイナス)	ND1M2-5,6,8
スタッドドライバ(マイナス)	ND1MS-6

- ・樹脂トレイ (W265×D145×H35) 付き。
- ※樹脂トレイは、NEKB-1およびEKB-1(メタルケース)には入りません。
工場出荷時梱包単位 1

樹脂柄ドライバ貫通タイプ(クロス)

SCREWDRIVER



No.	番手	d	D	S	ℓ	L	質量(g)	標準小売価格
ND1P2-1	No.1	5.5	32	8	70	178	120	¥ 3,770
ND1P2-2	No.2	6.3	33	10	95	213	180	¥ 4,600
ND1P2-3	No.3	8	35	12	145	273	260	¥ 5,610

工場出荷時梱包単位 5

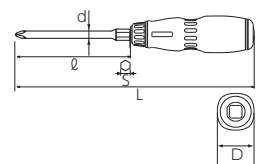

・品名の下に製品の機能を表す機能マークを入れてあります。マークの意味は P.004~005をご参照ください。
・⑦のついている製品は在庫を確認の上ご発注ください。

樹脂柄ドライバ貫通タイプ(マイナス)

SCREWDRIVER



マイナス



No.	a	b	d	D	S	ℓ	L	質量(g)	標準小売価格
ND1M2-5	0.8	5.5	5.5	32	8	70	178	120	¥ 3,770
ND1M2-6	1.0	6.3	6.3	33	10	95	213	180	¥ 4,600
ND1M2-8	1.2	8	8	35	12	145	273	260	¥ 5,610

工場出荷時梱包単位 5

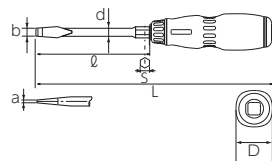

樹脂柄スタビドライバ(クロス・マイナス)

SCREWDRIVER (STUBBY)



プラス



マイナス



No.	タイプ	a	b	d	D	ℓ	L	質量(g)	標準小売価格
ND1PS-2	プラスNo.2	—	—	6.3	35	25	70	60	¥ 3,420
ND1MS-6	マイナス	1.0	6.3	6.3	35	25	70	60	¥ 3,420

・先端はマグネット付きです。
 ・グリップエンドには先端表示エンブレム付きで先端形状が一目でわかります。
 工場出荷時梱包単位 5

