

# 補修部品 パーツリスト

- ・補修部品はすべてオープン価格です。
- ・補修部品の交換・組み付けには、ある程度の技術を要するものがございます。
- ・生産終了品の補修部品につきましては、在庫がなくなり次第供給を終了いたします。
- ・その他の補修部品につきましては、取扱店にお問い合わせください。

6.3sq.ラチェットハンドル  
 6.3sq.デジラチェ・ラチェットヘッド  
 6.3sq.デジラチェメモルク  
 6.3sq.プレセット型トルクレンチ

BR2E, BR2L, BR2S  
 GEK030-R2, GX13-R2,  
 GED030-R2-Z, GED030-R2-U  
 CMPB0152

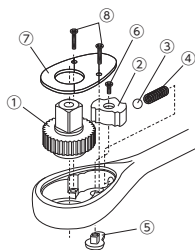

部品番号	部品品番	部品品名	必要数	員数
1	BR2E-2	ドライブギア	1	1
2	BR2E-3	クロウ	1	1
3	BR2E-4	スチールボール	1	1
4	BR2E-5	コイルスプリング	1	1
5	BR2E-6	レバー	1	1
6	BR2E-7	なべ小ねじ	1	1
7	BR2E-8	ふた	1	1
8	BR2E-9	皿小ねじ2コセット	1	2

6.3sq.フレックスラチェットハンドル

BR2F, BR2FL, BR2FS

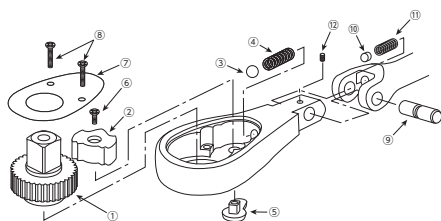

部品番号	部品品番	部品品名	必要数	員数
1	BR2E-2	ドライブギア	1	1
2	BR2E-3	クロウ	1	1
3	BR2E-4	スチールボール	1	1
4	BR2E-5	コイルスプリング	1	1
5	BR2E-6	レバー	1	1
6	BR2E-7	なべ小ねじ	1	1
7	BR2E-8	ふた	1	1
8	BR2E-9	皿小ねじ2コセット	1	2
9	BR2F-11	ピン	1	1
10	BR2F-12	パッド	1	1
11	BR2F-13	コイルスプリング	1	1
12	BR2F-14	六角穴付ボルト	1	1

6.3sq.スピナハンドル

BS2E, BS2L

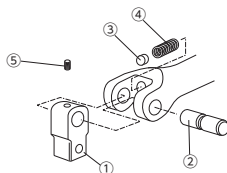

部品番号	部品品番	部品品名	必要数	員数
1	BS2E-2	ドライブヘッド	1	1
2	BS2E-3	ピン	1	1
3	BS2E-4	パッド	1	1
4	BS2E-5	スプリング	1	1
5	BS2E-6	止めねじ	1	1

9.5sq.ラチェットハンドル  
 9.5sq.デジラチェ・ラチェットヘッド  
 9.5sq.デジラチェメモルク

BR3E, BR3L  
 GEK060-R3, GEK085-R3, GX13-R3  
 GED060-R3-Z, GED085-R3-Z,  
 GED060-R3-U, GED085-R3-U  
 CMPB0503, CMPB1003

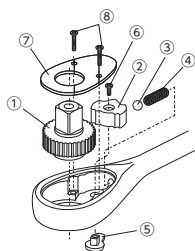

9.5sq.プレセット型トルクレンチ

部品番号	部品品番	部品品名	必要数	員数
1	BR3E-2	ドライブギア	1	1
2	BR3E-3	クロウ	1	1
3	BR3E-4	スチールボール	1	1
4	BR3E-5	コイルスプリング	1	1
5	BR3E-6	レバー	1	1
6	BR3E-7	なべ小ねじ	1	1
7	BR3E-8	ふた	1	1
8	BR3E-9	皿小ねじ2コセット	1	2

9.5sq.ラチェットハンドル (ユニオン機構なし)

BR3A

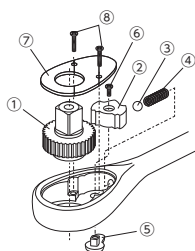

部品番号	部品品番	部品品名	必要数	員数
1	BR3A-2	ドライブギア	1	1
2	BR3E-3	クロウ	1	1
3	BR3E-4	スチールボール	1	1
4	BR3E-5	コイルスプリング	1	1
5	BR3E-6	レバー	1	1
6	BR3E-7	なべ小ねじ	1	1
7	BR3E-8	ふた	1	1
8	BR3E-9	皿小ねじ2コセット	1	2

9.5sq.フレックスラチェットハンドル

BR3F, BR3FL

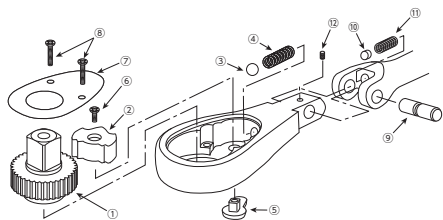

部品番号	部品品番	部品品名	必要数	員数
1	BR3E-2	ドライブギア	1	1
2	BR3E-3	クロウ	1	1
3	BR3E-4	スチールボール	1	1
4	BR3E-5	コイルスプリング	1	1
5	BR3E-6	レバー	1	1
6	BR3E-7	なべ小ねじ	1	1
7	BR3E-8	ふた	1	1
8	BR3E-9	皿小ねじ2コセット	1	2
9	BR3F-11	ピン	1	1
10	BR3F-12	パッド	1	1
11	BR3F-13	コイルスプリング	1	1
12	BR3F-14	六角穴付ボルト	1	1

9.5sq.コンパクトラチェットハンドル

BRC3E, BRC3S

9.5sq.デジタルラチェ・ラチェットヘッド

GEK030-C3A, GEK030-C3, GX13-C3

9.5sq.デジタルラチェメモルク

GED030-C3-Z, GED030-C3A-Z,

GED030-C3-U, GED030-C3A-U

9.5sq.プレセット型トルクレンチ

CMPB0253

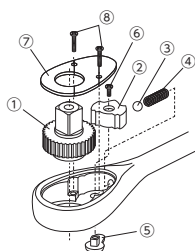

部品番号	部品品番	部品品名	必要数	員数
1	BRC3-2	ドライブギア	1	1
2	BR2E-3	クロウ	1	1
3	BR2E-4	スチールボール	1	1
4	BR2E-5	コイルスプリング	1	1
5	BR2E-6	レバー	1	1
6	BR2E-7	なべ小ねじ	1	1
7	BR2E-8	ふた	1	1
8	BR2E-9	皿小ねじ2コセット	1	2

9.5sq.コンパクトフレックスラチェットハンドル

BRC3F, BRC3FS

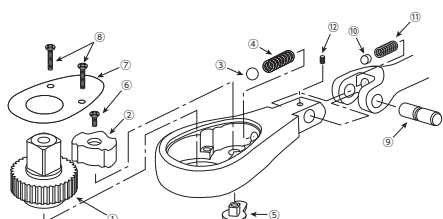

部品番号	部品品番	部品品名	必要数	員数
1	BRC3-2	ドライブギア	1	1
2	BR2E-3	クロウ	1	1
3	BR2E-4	スチールボール	1	1
4	BR2E-5	コイルスプリング	1	1
5	BR2E-6	レバー	1	1
6	BR2E-7	なべ小ねじ	1	1
7	BR2E-8	ふた	1	1
8	BR2E-9	皿小ねじ2コセット	1	2
9	BR2F-11	ピン	1	1
10	BR2F-12	パッド	1	1
11	BR2F-13	コイルスプリング	1	1
12	BR2F-14	六角穴付ボルト	1	1

9.5sq.スピナハンドル

BS3E, BS3L

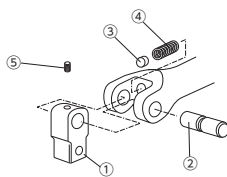

部品番号	部品品番	部品品名	必要数	員数
1	BS3E-2	ドライブヘッド	1	1
2	BS3E-3	ピン	1	1
3	BS3E-4	パッド	1	1
4	BS3E-5	スプリング	1	1
5	BS2E-6	止めねじ	1	1

12.7sq.ラチェットハンドル

BR4E, BR4L

12.7sq.デジタルラチェ

GEK085-R4, GEK135-R4, GEK200-R4

12.7sq.デジタルラチェメモルク

GED085-R4-Z, GED135-R4-Z, GED200-R4-Z,

GED085-R4-U, GED135-R4-U, GED200-R4-U

12.7sq.プレセット型トルクレンチ

CMPB2004, CMPB3004

12.7sq.ホイールナット専用トルクレンチ

WCMPA085, WCMPA103, WCMPA108

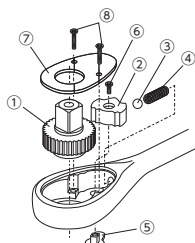

部品番号	部品品番	部品品名	必要数	員数
1	BR4E-2	ドライブギア	1	1
2	BR4E-3	クロウ	1	1
3	BR4E-4	スチールボール	1	1
4	BR4E-5	コイルスプリング	1	1
5	BR4E-6	レバー	1	1
6	BR4E-7	なべ小ねじ	1	1
7	BR4E-8	ふた	1	1
8	BR4E-9	皿小ねじ2コセット	1	2

12.7sq.フレックスラチェットハンドル

BR4F, BR4FL

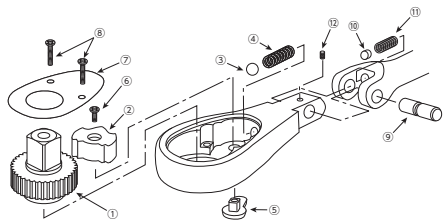

部品番号	部品品番	部品品名	必要数	員数
1	BR4E-2	ドライブギア	1	1
2	BR4E-3	クロウ	1	1
3	BR4E-4	スチールボール	1	1
4	BR4E-5	コイルスプリング	1	1
5	BR4E-6	レバー	1	1
6	BR4E-7	なべ小ねじ	1	1
7	BR4E-8	ふた	1	1
8	BR4E-9	皿小ねじ2コセット	1	2
9	BR4F-11	ピン	1	1
10	BR4F-12	パッド	1	1
11	BR4F-13	コイルスプリング	1	1
12	BR4F-14	六角穴付ボルト	1	1

12.7sq.スピナハンドル

BS4E, BS4L, BS4-780

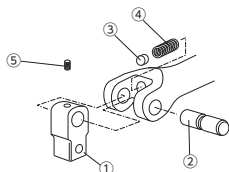

部品番号	部品品番	部品品名	必要数	員数
1	BS4E-2	ドライブヘッド	1	1
2	BS4E-3	ピン	1	1
3	BS4E-4	パッド	1	1
4	BS4E-5	スプリング	1	1
5	BS4E-6	止めねじ	1	1

19.0sq.ラチェットハンドル

BR6A

19.0sq.プレセット型トルクレンチ

CMPB8006

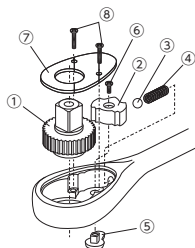

部品番号	部品品番	部品品名	必要数	員数
1	CMPB8006-1-2	ドライブギア	1	1
2	CMPB8006-1-3	クロウ	1	1
3	CMPB8006-1-4	スチールボール	1	1
4	CMPB8006-1-5	コイルスプリング	1	1
5	CMPB8006-1-6	レバー	1	1
6	CMPB8006-1-7	なべ小ねじ	1	1
7	CMPB8006-1-8	ふた	1	1
8	BR4E-9	皿小ねじ2コセット	1	2

25.4sq.ラチェットハンドル

BR8A

25.4sq.プレセット型トルクレンチ

CMPB8008

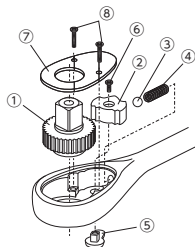

部品番号	部品品番	部品品名	必要数	員数
1	CMPB8008-1-2	ドライブギア	1	1
2	CMPB8006-1-3	クロウ	1	1
3	CMPB8006-1-4	スチールボール	1	1
4	CMPB8006-1-5	コイルスプリング	1	1
5	CMPB8006-1-6	レバー	1	1
6	CMPB8006-1-7	なべ小ねじ	1	1
7	CMPB8006-1-8	ふた	1	1
8	BR4E-9	皿小ねじ2コセット	1	2

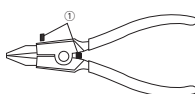

スナップリングプライヤ

SCP-171, SCP-1715, SOP-171, SOP-1715, SOP-172, SOP-173

部品番号	部品品番	部品品名	必要数	員数
1	SOP-171-K	ピン・スプリングセット(ビス2コ・スプリング1コ)	1	1セット

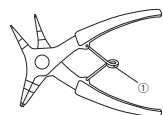

軸・穴兼用スナップリングプライヤ

SOCP-130

部品番号	部品品番	部品品名	必要数	員数
1	SOCP-130-1	スプリング	1	1

点検ハンマ

UDHT-2, UDHT-26, UDHT-4, UDHT-46, UDHT-49



部品品番	適用品番	部品品名	必要数	員数
UDHT-2-1	UDHT-2	柄	1	1
UDHT-26-1	UDHT-26	柄	1	1
UDHT-4-1	UDHT-4	柄	1	1
UDHT-46-1	UDHT-46	柄	1	1
UDHT-49-1	UDHT-49	柄	1	1

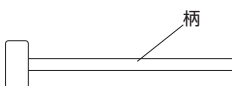

両口ハンマ

UD9-1, UD9-2

部品番号	適用品番	部品品名	必要数	員数
UD9-1-1	UD9-1	柄	1	1
UD9-2-1	UD9-2	柄	1	1

●470～475ページの補修部品はオープン価格となっております。

クランクプリーホールドプレート

CPH1

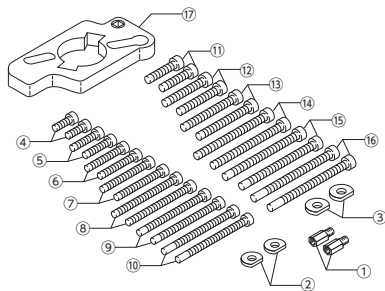

部品番号	部品品番	部品品名	必要数	員数
1	CPH1-30	アダプタ2コセット	1	2
2	CPH1-2-1	M6ワッシャ 2コセット	1	2
3	CPH1-2-2	M8ワッシャ 2コセット	1	2
4	CPH1-4-1	M6XL30六角穴付ボルトセット	1	2
5	CPH1-4-2	M6XL40六角穴付ボルトセット	1	2
6	CPH1-4-3	M6XL50六角穴付ボルトセット	1	2
7	CPH1-4-4	M6XL60六角穴付ボルトセット	1	2
8	CPH1-4-5	M6XL70六角穴付ボルトセット	1	2
9	CPH1-4-6	M6XL80六角穴付ボルトセット	1	2
10	CPH1-4-7	M6XL90六角穴付ボルトセット	1	2
11	CPH1-4-8	M8XL40六角穴付ボルトセット	1	2
12	CPH1-4-9	M8XL45六角穴付ボルトセット	1	2
13	CPH1-4-10	M8XL60六角穴付ボルトセット	1	2
14	CPH1-4-11	M8XL75六角穴付ボルトセット	1	2
15	CPH1-4-12	M8XL85六角穴付ボルトセット	1	2
16	CPH1-4-13	M8XL100六角穴付ボルトセット	1	2
17	CPH1-010	ホールドプレート	1	1

ブレーキブリーダー

ABX70

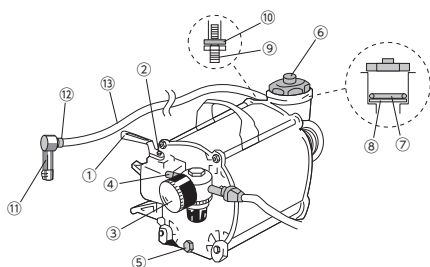

部品番号	部品品番	部品品名	必要数	員数
1	ABX70-2	ハンドル	1	1
2	ABX70-3	十字穴付小ねじ	1	1
3	ABX70-13A	レギュレーター-Assy (圧力計付)	1	1
4	ABX70-15	エアカブラ	1	1
5	ABX70-17	四角テーパねじプラグ	1	1
6	ABX70P-29	エア抜き付キャップ	1	1
7	ABX70-30	ゴムパッキン	1	1
8	ABX70-31	給油側フィルター (吐出フィルター付)	1	1
9	ABX70-32A	ホースニップルAssy	1	1
10	ABX70-34	ホースバンド (本体側)	1	1
11	ABX70-35	カブラ	1	1
12	ABX70-36	ホースバンド (カブラ側)	1	1

※13 圧送ホース (ABX70-L1)は補給部品として設定しています P.411

ブレーキブリーダーアタッチメント

ABX70-A1

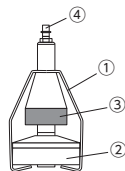

部品番号	部品品番	部品品名	必要数	員数
1	ABX70-A1-1	本体	1	1
2	ABX70-A1-2	ボルト・拡張ゴムAssy	1	1
3	ABX70-A1-3	ナット		
4	ABX70-A1-4	カブラ		

ブレーキブリーダーアタッチメント

ABX70-A2

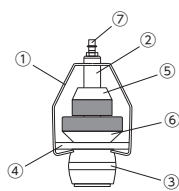

部品番号	部品品番	部品品名	必要数	員数
1	ABX70-A2-1	本体	1	1
2	ABX70-A2-2	ボルト・プレートAssy	1	1
3	ABX70-A2-3-1	拡張ゴム	1	1
4	ABX70-A2-3-2	タンク端面押えプレート	1	1
5	ABX70-A2-4	丸ナット固定	1	1
6	ABX70-A2-5	丸ナット拡張	1	1
7	ABX70-A1-4	カブラ	1	1

ブレーキブリーダーアタッチメント

ABX70-B1

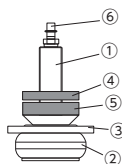

部品番号	部品品番	部品品名	必要数	員数
1	ABX70-B1-1	ボルト・プレートAssy	1	1
2	ABX70-B1-2-1	拡張ゴム	1	1
3	ABX70-B1-2-2	タンク端面押えプレート	1	1
4	ABX70-B1-3	丸ナット固定	1	1
5	ABX70-B1-4	丸ナット拡張	1	1
6	ABX70-B1-5	カブラ	1	1

ブレーキブリーダーアタッチメント

ABX70-B2

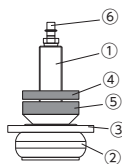

部品番号	部品品番	部品品名	必要数	員数
1	ABX70-B2-1	ボルト・プレートAssy	1	1
2	ABX70-B2-2-1	拡張ゴム	1	1
3	ABX70-B2-2-2	タンク端面押えプレート	1	1
4	ABX70-B1-3	丸ナット固定	1	1
5	ABX70-B1-4	丸ナット拡張	1	1
6	ABX70-B1-5	カブラ	1	1

ラチェットパイプカッター

PCR2-35,PCR3-35

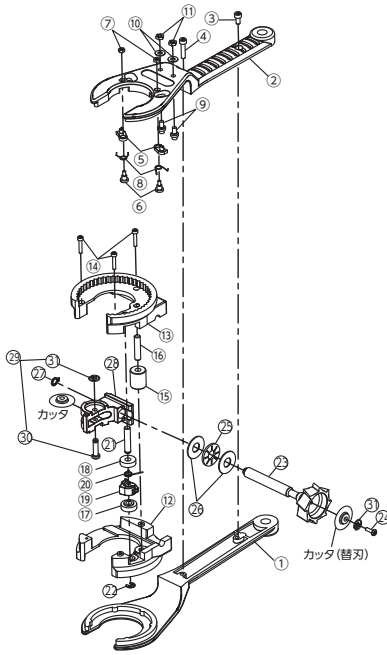

部品番号	部品品番	部品品名	必要数		員数
			PCR2-35	PCR3-35	
1	PCR2-35-1	ボディ A	1	1	1
2	PCR2-35-2	ボディ B	1	1	1
3	PCR-35-3	六角穴付ボルト (サイズM4X8)	1	1	1
4	PCR-35-4	六角穴付ボルト (サイズM4X18)	1	1	1
5	PCR2-35-5	クロー	2	2	1
6	PCR-35-6	クローピン	2	2	1
7	PCR2-35-7	六角ナット	2	2	1
8	PCR2-35-8	ねじりばねA	2	2	1
9	PCR2-35-90	チェッカ	2	2	1
10	PCR-35-9	平座金 (呼び4)	2	2	1
11	PCR-35-10	六角ナット (サイズM4)	2	2	1
12	PCR2-35-12	ロータリーヘッドA	1	1	1
13	PCR2-35-13	ロータリーヘッドB	1	1	1
14	PCR-35-14	六角穴付ボルト (サイズM3X16)	3	3	1
15	PCR-35-15	ローラA	1	1	1
16	PCR-35-16	ローラピンA	1	1	1
17	PCR-35-17	ローラB1	1	1	1
18	PCR-35-18	ローラB2	1	1	1
19	PCR2-35-19	ストッパ	1	1	1
20	PCR2-35-20	ねじりばねB	1	1	1
21	PCR-35-21	ローラピンB	1	1	1
22	PCR-35-22	E形止め輪	1	1	1
22	PCR2-35-23	送りボルト	1		1
23	PCR3-35-23	送りボルト		1	1
24	PCR-35-24	十字穴付トラス小ねじ	1	1	1
25	PCR-35-25	スラストニードルベアリング	1	1	1
26	PCR-35-26	スラストワッシャ	2	2	1
27	PCR-35-27	軸用C形止め輪 6用	1		1
27	PCR2-35-27	軸用C形止め輪 7用		1	1
28	PCR-35-28	アタッチメントホルダ	1		1
28	PCR3-35-28	アタッチメントホルダ		1	1
29	PCR2-35-30K	アタッチメントピンセット (クリップリング付)	1	1	1
30	PCR2-35-30	アタッチメントピン	1	1	1
31	PCR-35-31	クリップリング	2	2	1

ラチェットパイプカッター

PCR2-66,PCR3-66

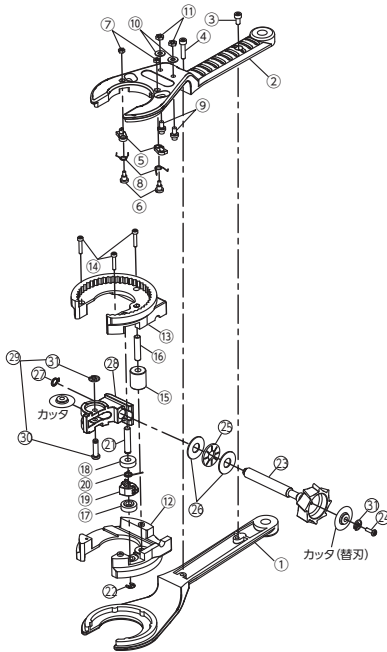

部品番号	部品品番	部品品名	必要数		員数
			PCR2-66	PCR3-66	
1	PCR2-66-1	ボディ A	1	1	1
2	PCR2-66-2	ボディ B	1	1	1
3	PCR-66-3	六角穴付ボルト (サイズM5X10)	1	1	1
4	PCR-66-4	六角穴付ボルト (サイズM5X20)	1	1	1
5	PCR2-35-5	クロー	2	2	1
6	PCR-35-6	クローピン	2	2	1
7	PCR2-35-7	六角ナット	2	2	1
8	PCR2-35-8	ねじりばねA	2	2	1
9	PCR2-35-90	チェッカ	2	2	1
10	PCR-35-9	平座金 (呼び4)	2	2	1
11	PCR-35-10	六角ナット (サイズM4)	2	2	1
12	PCR2-66-12	ロータリーヘッドA	1	1	1
13	PCR2-66-13	ロータリーヘッドB	1	1	1
14	PCR-66-13	六角穴付ボルト (サイズM4X20)	3	3	1
15	PCR-66-14	ローラA	1	1	1
16	PCR-66-15	ローラピンA	1	1	1
17	PCR-66-16	ローラB1	1	1	1
18	PCR-66-17	ローラB2	1	1	1
19	PCR2-35-19	ストッパ	1	1	1
20	PCR2-35-20	ねじりばねB	1	1	1
21	PCR-66-20	ローラピンB	1	1	1
22	PCR-35-22	E形止め輪	1	1	1
23	PCR-66-22	送りボルト	1	1	1
24	PCR-35-24	十字穴付トラス小ねじ	1	1	1
25	PCR-35-25	スラストニードルベアリング	1	1	1
26	PCR-35-26	スラストワッシャ	2	2	1
27	PCR-66-27	軸用C形止め輪 8用	1	1	1
28	PCR-66-28	アタッチメントホルダ	1		1
28	PCR3-66-28	アタッチメントホルダ		1	1
29	PCR2-35-30K	アタッチメントピンセット (クリップリング付)	1	1	1
30	PCR2-35-30	アタッチメントピン	1	1	1
31	PCR-35-31	クリップリング	2	2	1

※カッタ(替刃)は補給部品として設定しています。  
 ●詳細はP.452に掲載しております。

●470～475ページの補修部品はオープン価格となっております。

ラチェットパイプカッター

PCRT2-35

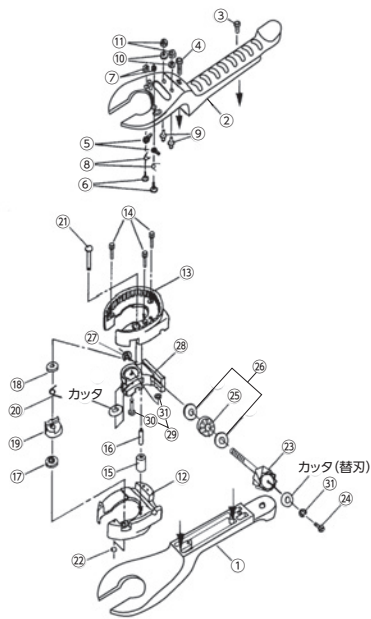

部品	部品品番	部品品名	必要数	員数
1	PCR2-35-1	ボディA	1	1
2	PCR2-35-2	ボディB	1	1
3	PCR-35-3	六角穴付ボルト	1	1
4	PCR-35-4	六角穴付ボルト	1	1
5	PCR2-35-5	クロー	2	1
6	PCR-35-6	クローピン	2	1
7	PCR2-35-7	六角ナット	2	1
8	PCR2-35-8	ねじりばねA	2	1
9	PCR2-35-90	チェッカ	2	1
10	PCR-35-9	平座金	2	1
11	PCR-35-10	六角ナット	2	1
12	PCR2-35-12	ロータリーヘッドA	1	1
13	PCR2-35-13	ロータリーヘッドB	1	1
14	PCR-35-14	六角穴付ボルト	3	1
15	PCR-35-15	ローラA	1	1
16	PCR-35-16	ローラピンA	1	1
17	PCR-35-17	ローラB1	1	1
18	PCR-35-18	ローラB2	1	1
19	PCR2-35-19	ストoppa	1	1
20	PCR2-35-20	ねじりばねB	1	1
21	PCR-35-21	ローラピンB	1	1
22	PCR-35-22	E形止め輪	1	1
23	PCRT2-35-23	送りボルト	1	1
24	PCR-35-24	十字穴付トラス小ねじ	1	1
25	PCR-35-25	スラストニードルベアリング	1	1
26	PCR-35-26	スラストワッシャ	2	1
27	PCRT2-35-27	軸用C形止め輪 7用	1	1
28	PCRT2-35-28	アタッチメントホルダ	1	1
29	PCR2-35-30K	アタッチメントピンセット	1	1
30	PCR2-35-30	アタッチメントピン	1	1
31	PCR-35-31	クリップリング	2	1

ラチェットパイプカッター

PCRT2-66

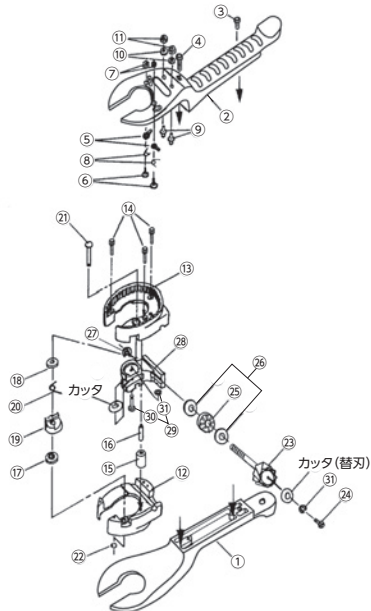

部品	部品品番	部品品名	必要数	員数
1	PCR2-66-1	ボディA	1	1
2	PCR2-66-2	ボディB	1	1
3	PCR-66-3	六角穴付ボルト	1	1
4	PCR-66-4	六角穴付ボルト	1	1
5	PCR2-35-5	クロー	2	1
6	PCR-35-6	クローピン	2	1
7	PCR2-35-7	六角ナット	2	1
8	PCR2-35-8	ねじりばねA	2	1
9	PCR2-35-90	チェッカ	2	1
10	PCR-35-9	平座金	2	1
11	PCR-35-10	六角ナット	2	1
12	PCR2-66-12	ロータリーヘッドA	1	1
13	PCR2-66-13	ロータリーヘッドB	1	1
14	PCR-66-13	六角穴付ボルト	3	1
15	PCR-66-14	ローラA	1	1
16	PCR-66-15	ローラピンA	1	1
17	PCR-66-16	ローラB1	1	1
18	PCR-66-17	ローラB2	1	1
19	PCR2-35-19	ストoppa	1	1
20	PCR2-35-20	ねじりばねB	1	1
21	PCR-66-20	ローラピンB	1	1
22	PCR-35-22	E形止め輪	1	1
23	PCRT-66-22	送りボルト	1	1
24	PCR-35-24	十字穴付トラス小ねじ	1	1
25	PCR-35-25	スラストニードルベアリング	1	1
26	PCR-35-26	スラストワッシャ	2	1
27	PCRT-66-26	軸用C形止め輪 8用	1	1
28	PCRT-66-27	アタッチメントホルダ	1	1
29	PCR2-35-30K	アタッチメントピンセット	1	1
30	PCR2-35-30	アタッチメントピン	1	1
31	PCR-35-31	クリップリング	2	1

※カッタ(替刃)は補給部品として設定しています。  
 詳細はP.452に掲載しております。