

SK SALE 2012 ご購入者特典

期間中、対象商品をお買上げの方にもれなく謹呈! ※P.23~24掲載商品を除く



材質: シリコンラバー
サイズ: W190×D90×H14(内寸 W180×D80×H10)

使い方はあなた次第。様々なシーンで重宝します。

シリコンラバー製 オリジナルパーツトレイ

自動車整備において走行直後のエンジンルーム内での使用や
磁力を使用していないことで電子制御ユニット(ECU)への影響もありません。



使用イメージ



シリコンラバーとは

有機ゴムに比べて耐候性に優れており、-20℃~200℃の範囲
で弾力性に優れています。また、耐溶剤性、耐薬品性にも優れて
おり、希酸・希アルカリ等にはほとんど浸食されません。
(上記はシリコンラバーの一般的な特長で、製品を保証するもの
ではありません。)

アンケートプレゼント

アンケートにお答えいただいた中から抽選で
20名様に、KTCオリジナルグッズをプレゼント!

期間: 2011年11月1日~2012年4月20日



携帯電話かパソコンから
アンケートにご参加下さい。

プレゼントの当選者は、発送をもって発表にかさせていただきます。

<http://sk-sale.net/pre/>

SPECIAL WEBSITE

SK SALE 2012のスペシャルウェブサイトが11月1日に
オープン! さらにパワーアップしたウェブサイトは最新
情報やオリジナルコンテンツが満載!
さあ、どんどんアクセスしよう!

11/1 OPEN

<http://sk-sale.net>

東日本大震災復興支援について

この度の東日本大震災におきまして被害を受けられました皆様に、心よりお見舞い申し上げます。

当社では、被災地域の復興の一助になればと、今回のSKセールにおける収益金の一部を活用し、被災地に支援をして参ります。

尚、本キャンペーンを通じて実施する活動につきましては、随時弊社ホームページにてご報告させていただきます。

■お買い求めは信頼とサービスを誇る当店で

KTC 京都機械工具株式会社

〒613-0034 京都府久世郡久御山町佐山新開地128番地
お客様窓口 ☎ / 0774(46)4159 E-mail: support@kyototool.co.jp
*電話での受付時間は午前9:00~12:00、午後1:00~5:00まで(土・日・祝日および弊社休業日を除く)
支店 ☎ / 東京03(3752)2261 / 名古屋052(882)6671 / 近畿0774(46)3711

KTCコーポレートサイト <http://ktc.co.jp/> 製品情報 <http://ktc.jp/>

KTCオフィシャルグッズ好評発売中! 詳しくは下記アドレスまで

パソコン <http://www.rakuten.co.jp/ktc-goods/> モバイル <http://m.rakuten.co.jp/ktc-goods/>

- KTC、KTCロゴ、ネブロスおよび neDROS ロゴは京都機械工具株式会社の登録商標です。
- 製品の寸法公差により、サイズは実際の製品とは異なる場合があります。
- 仕様は改良のため予告なく変更することがありますので、あらかじめご了承ください。

表示価格は「小売参考価格」であり消費税は含まれておりません。
標準小売価格 表示品は通常の価格体系と異なります。

No.62-07
2011.09.1505(SS)



モノづくりを支える、メカニックへ捧ぐ。



SK SALE 2012

2011.11.1 ▶ 2012.4.20



<http://sk-sale.net>

メカニックへ捧ぐ。

突然訪れた、巨大な喪失。
そして迎えた、数々の困難と沈滞の日々。

今、KTCが出来ることは、
メンテナンスを通じて、モノづくりを支えること。
人々の“いじる”楽しみを支えること。









世界最高水準の品質“Japan Quality”に裏打ちされた
機能や使いやすさはもちろん、
遊び心を刺激するディティールやワクワクするカラーリングも、
大切にしたい。

美しさへの執着。支えることへの信念。
KTCの美学を、全てのメカニックへ。





INDEX

- 3 …… 次世代型工具箱 EKR-113 採用モデル
- 5 …… 次世代型工具箱 EKR-103 採用モデル
- 7 …… 両開きメタルケース EK-1 採用モデル
- 9 …… 両開きメタルケース EK-10 採用モデル
- 11 …… チェストタイプ SKX0213 採用モデル
- 14 …… チェストタイプ SKX0213+デジラチェ 採用モデル
- 15 …… 両開きプラハードケース SK330P-M 採用モデル
- 16 …… EKR-1004, EKR-118 採用モデル
- 17 …… インダストリアル 機械整備用モデル
- 19 …… 絶縁工具・片開きプラハードケース EKP-5 採用モデル
- 20 …… ミニチェスト・ミニキャビネット
- 21 …… サイクルツール・薄型収納メタルケース EKS-103 採用モデル
- 23 …… 入組セット・収納具・ワゴン・ツールステーション
- 25 …… 掲載アイテム一覧表

■アイコンの説明

-  6.3sq. 差込角 6.3sq.
-  9.5sq. 差込角 9.5sq.
-  12.7sq. 差込角 12.7sq.
-  インチ インチサイズ
-  43 入組点数
-  デジラチェ入組セット
-  自転車整備用セット
-  絶縁工具セット
-  機械整備用セット

■工具セットの選び方 ご購入の参考になるようにカテゴリを表記しています。様々なツールセットをご用意していますので最適なセットを見つけてください。

-  **ベーシック** …… 必要最小限の入組で入門用に最適です。
-  **スタンダード** …… 様々な整備において使用できるタイプです。
-  **ハイエンド** …… より高度な整備においても使用できるタイプです。
-  **カスタムセレクト** …… 自分に合った工具セットが欲しい方におすすめです。
-  **トルクコントロール** …… デジラチェを同梱したタイプ。トルク管理を簡単・確実に行いたい方におすすめです。

次世代型ローラーキャビネット EKR-118
16ページ

大型チェスト・ローラーキャビネット EKR-1004シリーズ・EKW-1005シリーズ
16ページ

薄型収納メタルケース EKSシリーズ
21,24ページ

ミニチェスト
ミニキャビネット
SKX0000
20ページ



次世代型工具箱 EKR-113シリーズ
3ページ

次世代型工具箱 EKR-103シリーズ
5ページ

両開きメタルケース EK-1シリーズ
7ページ

両開きメタルケース EK-10シリーズ
9ページ

スタンダードチェストタイプ SKX0213シリーズ
11ページ

軽量プラハードケース EKP-1, EKP-5
19, 22, 24ページ





THE QUALITY OF TOOL ELEVATES ITS STATUS ABOVE WORLD STANDARDS.
WHEN A MECHANIC HOLDS THIS TOOL,
HE FEELS HAPPY,CAPABLE,COMFORTABLE AND PROUD.
WE ARE CHALLENGED WITH THE PURSUIT OF TECHNOLOGICAL
INNOVATION AND QUALITY.

次世代型工具箱 EKR-113

新しい発想を包み込み、
クールに進化を遂げた革新のニューフォルム



ハンドルはビルトインタイプ
アルミダイキャスト採用ビルトイン
タイプのハンドルは、圧倒的な存在感、
引出しは余裕の大容量
ハンマやケミカル類など、奥行き方向
にも無駄なく収納。

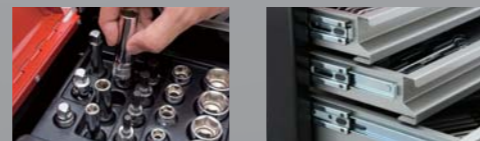

深さが魅力のトップ部収納
トップ部は9.5sq.のディーブソケット
などを立てて収納できる深さを確保。
ベアリングレール採用
引出しは全段ベアリングレールを採用。
スムーズな開閉を実現します。

先進の発想を包み込む、心惹きつけるデザインに、
遊び心を挑発するカラーリング。

期間限定特別色



シルバー×レッド×ブラック
ケース品番:EKR-113
小売参考価格 ¥37,800

プライトシルバー×レッド×ブラック
ケース品番:EKR-113RSB
小売参考価格 ¥37,800
※ケース単品発売：2011年12月

EKR-113シリーズ各色共通仕様
材質：本体 スチール
ハンドル部 アルミダイキャスト
サイズ：本体 W540xD280×H335
トップ部 W445xD225×H75
引出し W420xD215×H45×2
W420xD215×H75×1
重量：14kg

スタンダード 先進の機能と作業性を両立させたNEWセット

入組点数
66点
9.5sq.

No.SK36612EZ 22kg ケース品番:EKR-113

小売参考価格 ¥124,000 SK SALE サービス価格 **¥84,800**

限定
特別色

No.SK36612EZBS 22kg ケース品番:EKR-113RSB

小売参考価格 ¥124,000 SK SALE サービス価格 **¥84,800**



使用ケース:EKR-113RSB



品名	品番
9.5sq.ソケット(六角)	B3-08,10,12,13,14,17,19,21,22
9.5sq.ディーブソケット(六角)	B3L-08,10,12,14
9.5sq.ショートヘキサゴンビットソケット	BT3-05S,06S,08S,10S
9.5sq.エクステンションバー	BE3-050,075,150
9.5sq.クイックスピナー	BE3-Q
9.5sq.ユニバーサルジョイント	BJ3
9.5sq.ラチェットハンドル	BR3E
9.5sq.スピナーハンドル	BS3E
樹脂柄ドライバクロス貫通タイプ	D1P2-1,2,3
樹脂柄ドライバマイナス貫通タイプ	D1M2-5,6,8
樹脂柄スタッドドライバ	クロス:D1PS-2 マイナス:D1MS-6
ポールポイントL形ロング	HL259SP
六角棒レンチセット	(1.5,2,2.5,3,4,5,6,8,10)
45×6ロングめがねレンチ	M5-0810,1012,1113,1214,1417,1719,2224
コンビネーションレンチ	MS2-08,10,12,13,14,17
コンビネーションプライヤ(ソフトグリップ付)	PJ-200
ニッパ	PN1-150
ラジオペンチ(スタンダードタイプ)	PSL-150
板ラチェット	TMDB8
差替えドライバセット	(クロスビット:No.2(22・30mm) No.3(25mm) 六角ビット:4・5・6mm)
コンビハンマ	UD7-10
マグネット付パーツトレイ	YKPT-RM

ハイエンド 入組点数101点を誇るハイエンドモデル

入組点数
101点
6.3sq. 9.5sq.

No.SK30112EZ 25.5kg ケース品番:EKR-113

小売参考価格 ¥197,000 SK SALE サービス価格 **¥148,000**

No.SK30112EZBS 25.5kg ケース品番:EKR-113RSB

小売参考価格 ¥197,000 SK SALE サービス価格 **¥148,000**

限定
特別色



品名	品番
6.3sq.ソケット(六角)	B2-05,055,06,07,08,10,12,13,14
9.5sq.ソケット(六角)	B3-08,10,12,13,14,17,19,21,22
9.5sq.セミディーブソケット(六角)	B3M-08,10,12,14
9.5sq.ディーブソケット(六角)	B3L-08,10,12,14
6.3sq.エクステンションバー	BE2-050,100
9.5sq.エクステンションバー	BE3-050,075,150
6.3sq.ソケットアダプタ	BA23
9.5sq.ソケットアダプタ	BA32
6.3sq.ラチェットハンドル	BR2E
9.5sq.ラチェットハンドル	BR3E
9.5sq.ヘキサゴンビットソケット	BT3-04,05,06,08,10
9.5sq.T型トルクスビットソケット	BT3-T25,T27,T30,T40
9.5sq.クイックスピナー	BE3-Q
9.5sq.ユニバーサルジョイント	BJ3
9.5sq.スピナーハンドル	BS3E
9.5sq.T形ハンドル	TH20,AB-53
樹脂柄ドライバクロス貫通タイプ	D1P2-1,2,3
樹脂柄ドライバマイナス貫通タイプ	D1M2-5,6,8
樹脂柄スタッドドライバ	クロス:D1PS-2 マイナス:D1MS-6
ポールポイントL形ロング	HL259SP
六角棒レンチセット	(1.5,2,2.5,3,4,5,6,8,10)

品名	品番
45×6ロングめがねレンチ	M5-0810,1012,1113,1214,1417,1719,2224
コンビネーションレンチ	MS2-08,10,12,13,14,17
ショートラチェットめがねレンチ(両頭首振りタイプ)	MR1S-0810F,1012F,1113F,1214F
ラチェットめがね用ソケット(十二角)	BZ14-08W,10W,12W,14W
コンビネーションプライヤ(ソフトグリップ付)	PJ-200
ニッパ	PN1-150
ラジオペンチ(スタンダードタイプ)	PSL-150
板ラチェット	TMDB8
差替えドライバセット	(クロスビット:No.2(22・30mm) No.3(25mm) 六角ビット:4・5・6mm)
コンビハンマ	UD7-10
マグネット付パーツトレイ	YKPT-RM
ツールバッグ(黒)	MCKB-B
6.3sq.ソケットホルダー	EHB210
9.5sq.ソケットホルダー	EHB310
レンチラック	TEHTSM

●ツールバッグ(黒)、ソケットホルダー、レンチラックは入組点数に入っておりません。

※パーツトレイをつけた状態でトップカバーを開めることはできません。



使用ケース:EKR-113

次世代型工具箱
EKR-113

次世代型工具箱
EKR-103

両開きメタルケース
EK-1

両開きメタルケース
EK-10 / カスタムセレクト

チェストタイプ
SKX0213

ハンドルコントロール
デジタルセット

両開きメタルケース
ハイエンドモデル

インナーラック
[機械室専用]

総務工具
EKR-5 / SKX0000

サイクルツール
EKSL-1

入組セット/収納具
クワン/ツールスライショ

THE QUALITY OF TOOL ELEVATES ITS STATUS ABOVE WORLD STANDARDS.
WHEN A MECHANIC HOLDS THIS TOOL,
HE FEELS HAPPY, CAPABLE, COMFORTABLE AND PROUD.
WE ARE CHALLENGED WITH THE PURSUIT OF TECHNOLOGICAL
INNOVATION AND QUALITY.

次世代型工具箱 EKR-103

新しい発想を包み込み実現した、
革新のフォルム



ハンドルはビルトインタイプ
アルミダイキャスト採用ビルトインタイプ
のハンドル。

旋錠にもこだわり
パチン錠に代わりマグネットを採用。
南京錠による本格施錠も可能。

引出しは余裕の大容量
ハンマやワッシャー類などもしっかり収納。
奥行き方向に無駄なく収納。

独創的デザイン
エンジンのヘッドカバーを彷彿させる
デザイン。

日本の美意識で磨き上げたフォルム。
感性に訴えるシック&モダンスタイル。

期間限定特別色



グッドデザイン賞受賞商品 D.PAT.

シルバー × レッド
ケース品番:EKR-103
小売参考価格 ¥35,500

ブライトシルバー × レッド × ブラック
ケース品番:EKR-103SBR
小売参考価格 ¥37,800
※ケース単品発売：2011年12月

EKR-103シリーズ各色共通仕様

材質：本体 スチール
ハンドル部 アルミダイキャスト
サイズ：本体 W510×D275×H325
トップ部 W445×D225×H75
引出し W420×D215×H45×2
W420×D215×H75×1
重量：13kg

スタンダード 革新のフォルムに厳選の入組内容

入組点数
66点

9.5sq.

No.SK36612E 21kg ケース品番:EKR-103

小売参考価格 ¥121,000 SK SALE サービス価格 **¥79,800**

No.SK36612EBS 21kg ケース品番:EKR-103SBR

小売参考価格 ¥123,000 SK SALE サービス価格 **¥79,800**

限定
特別色



品名	品番
9.5sq.ソケット(六角)	B3-08,10,12,13,14,17,19,21,22
9.5sq.ディーブソケット(六角)	B3L-08,10,12,14
9.5sq.ショートヘキサゴンビットソケット	BT3-055,065,085,105
9.5sq.エクステンションバー	BE3-050,075,150
9.5sq.クイックスピナー	BE3-Q
9.5sq.ユニバーサルジョイント	BJ3
9.5sq.ラチェットハンドル	BR3E
9.5sq.スピナーハンドル	BS3E
樹脂柄ドライバクロス貫通タイプ	D1P2-1,2,3
樹脂柄ドライバマイナス貫通タイプ	D1M2-5,6,8
樹脂柄スタッドドライバ	クロス:D1PS-2 マイナス:D1MS-6
ボールポイントL形ロング	HL259SP
六角棒レンチセット	(1.5,2,2.5,3,4,5,6,8,10)
45°×6°ロングめがねレンチ	M5-0810,1012,1113,1214,1417,1719,2224
コンビネーションレンチ	MS2-08,10,12,13,14,17
コンビネーションプライヤ(ソフトグリップ付)	PJ-200
ニッパ	PN1-150
ラジオペンチ(スタンダードタイプ)	PSL-150
板ラチェット	TMDB8
差替えドライバセット	(クロスビット:No.2(22-30mm) No.3(25mm) 六角ビット:4-5-6mm)
コンビハンマ	UD7-10
マグネット付パーツトレイ	YKPT-RM



使用ケース:EKR-103SBR

スタンダード 大型車・重機・農機などのメンテナンスに最適

入組点数
59点

12.7sq.

No.SK45912E 21kg ケース品番:EKR-103

小売参考価格 ¥119,000 SK SALE サービス価格 **¥83,800**

No.SK45912EBS 21kg ケース品番:EKR-103SBR

小売参考価格 ¥121,000 SK SALE サービス価格 **¥83,800**

限定
特別色



品名	品番	品名	品番
12.7sq.ソケット(六角)	B4-10,12,13,14,17,19,21,22,24,27	板ラチェット	TMDB8
12.7sq.エクステンションバー	BE4-075,150	差替えドライバセット	(クロスビット:No.2(22-30mm) No.3(25mm) 六角ビット:4-5-6mm)
12.7sq.クイックスピナー	BE4-Q	コンビハンマ	UD7-10
12.7sq.ユニバーサルジョイント	BJ4	マグネット付パーツトレイ	YKPT-RM
12.7sq.ラチェットハンドル	BR4E	ネイル&ハンドブラシ	YTHB-100
12.7sq.スピナーハンドル	BS4E		
樹脂柄ドライバクロス貫通タイプ	D1P2-1,2,3		
樹脂柄ドライバマイナス貫通タイプ	D1M2-5,6,8		
樹脂柄スタッドドライバ	クロス:D1PS-2 マイナス:D1MS-6		
ボールポイントL形	HL259SP		
ロング六角棒レンチセット	(1.5,2,2.5,3,4,5,6,8,10)		
45°×6°ロングめがね	M5-0810,1012,1113,1214		
レンチ	1417,1719,2224		
コンビネーションレンチ	MS2-08,10,12,13,14,17		
コンビネーションプライヤ(ソフトグリップ付)	PJ-200		
ニッパ	PN1-150		
ラジオペンチ(スタンダードタイプ)	PSL-150		



使用ケース:EKR-103

※パーツトレイをつけた状態でトップカバーを閉めることはできません。

次世代型工具箱
EKR-113

次世代型工具箱
EKR-103

両開きメタルケース
EK-1

両開きメタルケース
EK-10 / カスタムセレクト

チェストタイプ
SKX0213

ハンドルコントロール
デジタルセット

両開きメタルハードケース
ハイエンドモデル

インダストリアル
[機械室専用]

総務工具
EKR-5 / SKX0000

サイクルツール
EKSシリーズ

入組セット / 収納具
クコン / ツールスチーショ



THE QUALITY OF TOOL ELEVATES ITS STATUS ABOVE WORLD STANDARDS. WHEN A MECHANIC HOLDS THIS TOOL... HE FEELS HAPPY, CAPABLE, COMFORTABLE AND PROUD. WE ARE CHALLENGED WITH THE PURSUIT OF TECHNOLOGICAL INNOVATION AND QUALITY.

両開きメタルケース EK-1

絶妙の色彩が織りなす極上のエレガンス。
華麗に、スタイリッシュに個性を語る。

期間限定特別色



グッドデザイン賞受賞商品 D.PAT.
メタリックシルバー
ケース品番:EK-1
小売参考価格 ¥26,400

ナイトブラック
ケース品番:EK-1GBK
小売参考価格 ¥28,400
※ケース単品発売: 2011年12月

EK-1シリーズ各色共通仕様
材質:本体 スチール
ハンドル部 アルミダイキャスト
サイズ:本体 W430×D225×H225
重量:6kg

メンテナンスの楽しみを詰め込んだ
スタイリッシュボディ。



デザイン性に優れたコーナー
コーナー部分には、人にもモノにもやさしいR形状のパッドを採用。

アルミダイキャストハンドル
高級感と耐久性に優れ、積み重ねも可能な折りたたみ式です。

施錠にもこだわり
ケースの側面部のロックは、南京錠による施錠が可能です。

全体を把握できる両開き
ツールケースを開くと、工具が一覧でき、スピーディな作業を実現

スタンダード 携行ツールボックスに求められる入組を実現

入組点数 56点 9.5sq.

No.SK35612W 14.5kg ケース品番:EK-1

小売参考価格 ¥93,500 SK SALE サービス価格 **¥67,800**

No.SK35612WR 14.5kg ケース品番:EK-1R2

小売参考価格 ¥95,500 SK SALE サービス価格 **¥67,800**

No.SK35612WBK 14.5kg ケース品番:EK-1GBK

小売参考価格 ¥95,500 SK SALE サービス価格 **¥67,800**



品名	品番	品名	品番
9.5sq.ソケット(六角)	B3-08,10,12,13,14,17,19	コンビネーションプライヤ (ソフトグリップ付)	PJ-200
9.5sq.ディーブソケット(六角)	B3L-10,12,14	ニッパ	PN1-150
9.5sq.ショートヘキサゴニッドソケット	BT3-05S,06S,08S	ラジオペンチ (スタンダードタイプ)	PSL-150
9.5sq.エクステンションバー	BE3-075, 150	板ラチェット	TMDB8
9.5sq.クイックスピナ	BE3-Q	差替えドライバセット	(クロスビット:No.2(22-30mm) No.3(25mm) 六角ビット:4.5・6mm)
9.5sq.ラチェットハンドル	BR3E	コンビハンマ	UD7-10
樹脂柄ドライバクロス貫通タイプ	D1P2-1, 2, 3	モンキレンチ	WM-250
樹脂柄ドライバ マイナス貫通タイプ	D1M2-5, 6		
樹脂柄スタッドドライバ	クロス:D1PS-2 マイナス:D1MS-6		
ボールポイント形ロング六角棒レンチセット	HL259SP (1.5, 2, 2.5, 3, 4, 5, 6, 8, 10)		
45°×6°ロングめがねレンチ	M5-0810, 1012, 1214, 1417, 1719, 2224		
スパナ	S2-0810, 1012, 1113, 1214, 1417		



No.SK35612WR
使用ケース:EK-1R2



No.SK35612W
使用ケース:EK-1

スタンダード 大型車・重機・農機などのメンテナンスに最適な携行ツールボックス

入組点数 127点 12.7sq.

No.SK45212W 15kg ケース品番:EK-1

小売参考価格 ¥91,900 SK SALE サービス価格 **¥69,800**

No.SK45212WR 15kg ケース品番:EK-1R2

小売参考価格 ¥93,900 SK SALE サービス価格 **¥69,800**

No.SK45212WBK 15kg ケース品番:EK-1GBK

小売参考価格 ¥93,900 SK SALE サービス価格 **¥69,800**



No.SK45212WBK
使用ケース:EK-1GBK



品名	品番	品名	品番
12.7sq.ソケット(六角)	B4-10,12,13,14,17,19,21,22,24	コンビネーションプライヤ (ソフトグリップ付)	PJ-200
12.7sq.エクステンションバー	BE4-075, 150	ニッパ	PN1-150
12.7sq.クイックスピナ	BE4-Q	ラジオペンチ (スタンダードタイプ)	PSL-150
12.7sq.ラチェットハンドル	BR4E	板ラチェット	TMDB8
樹脂柄ドライバクロス貫通タイプ	D1P2-1, 2, 3	差替えドライバセット	(クロスビット:No.2(22-30mm) No.3(25mm) 六角ビット:4.5・6mm)
樹脂柄ドライバ マイナス貫通タイプ	D1M2-5, 6	コンビハンマ	UD7-10
樹脂柄スタッドドライバ	クロス:D1PS-2 マイナス:D1MS-6	モンキレンチ	WM-250
ボールポイント形ロング六角棒レンチセット	HL259SP (1.5, 2, 2.5, 3, 4, 5, 6, 8, 10)		
45°×6°ロングめがねレンチ	M5-0810, 1012, 1214, 1417, 1719, 2224		
スパナ	S2-0810, 1012, 1113, 1214, 1417		



No.SK45212W
使用ケース:EK-1

次世代型工具箱 EK-R-113

次世代型工具箱 EK-R-103

両開きメタルケース EK-1

両開きメタルケース EK-10 / カスタムセレクト

チェストタイプ SKX0213

ハンドルコントロール チョウチキセット

両開きメタルハードケース ハイエントリーモデル

インダストリアル [機械室専用]

総務工具 EK-R-5 / SKX0000

サイクルツール EK5シリーズ

入組セット / 収納具 ケン / ツールシェイブ



THE QUALITY OF TOOL ELEVATES ITS STATUS ABOVE WORD.
WHEN A MECHANIC HOLDS THIS TOOL,
HE FEELS HAPPY, CAPABLE, COMFORTABLE AND PROUD.
WE ARE CHALLENGED WITH THE PURSUIT OF TECHNOLOGICAL
INNOVATION AND QUALITY.

両開きメタルケース EK-10

ディテールのこだわりから誕生した
アクティブスタイル



ハンドルはビルトインタイプ
高級感と耐久性に優れ、積み重ねも可
能な折りたたみ式です。

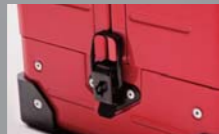

施錠にもこだわり
ケースの側面部のロックは、南京錠に
よる施錠が可能です。



コーナーパッド
コーナー部分には、人にもモノにも
やさしいラバー製のパッドを採用。



全体を把握できる両開き
ツールケースを開くと、工具が一覧で
見え、スピーディな作業を実現

繊細と大胆が織りなす突然変異。
心を熱くさせる圧倒的な存在感。

期間限定特別色



レッド
ケース品番:EK-10R2
小売参考価格 ¥22,000
※ケース単品発売：2011年12月



メタリックシルバー
ケース品番:EK-10
小売参考価格 ¥22,000

EK-10シリーズ各色共通仕様
材質：本 体 スチール
ハンドル部 アルミダイキャスト
サイズ：本 体 W440×D233×H230
重 量：6kg

スタンダード アクティブに、そしてハードに使えるケースに多彩な入組をセット

入組点数
56点
9.5sq.

No.SK35612WZ 14.5kg ケース品番:EK-1

小売参考価格 ¥94,500 SK SALE サービス価格 **¥67,800**

No.SK35612WZR 14.5kg ケース品番:EK-1R2

小売参考価格 ¥94,500 SK SALE サービス価格 **¥67,800**

限定
特別色



No.SK35612WZR
使用ケース:EK-10R2



No.SK35612WZ
使用ケース:EK-10

品名	品番	品名	品番
9.5sq.ソケット(六角)	B3-08,10,12,13,14,17,19	スパナ	S2-0810,1012,1113,1214,1417
9.5sq.ティープソケット(六角)	B3L-10,12,14	コンビネーションプライヤ(ソフトグリップ付)	PJ-200
9.5sq.ショートヘキサゴンビットソケット	BT3-05S,06S,08S	ニッパ	PN1-150
9.5sq.エクステンションバー	BE3-07S,150	ラジオペンチ(スタンダードタイプ)	PSL-150
9.5sq.クイックスピナ	BE3-Q	板ラチェット	TMDB8
9.5sq.ラチェットハンドル	BR3E	差替えドライバセット(クロスビット:No.2,2(22-30mm) No.3(25mm) 六角ビット:4-5-6mm)	UD7-10
樹脂柄ドライバクロス貫通タイプ	D1P2-1,2,3	モンキレンチ	WM-250
樹脂柄スタッドドライバ	クロス:D1PS-2 マイナス:D1MS-6		
ポールポイント形ロング	HL2595P		
六角棒レンチセット	(1.5,2,2.5,3,4,5,6,8,10)		
45°×6°ロングめがねレンチ	M5-0810,1012,1214,1417,1719,2224		

カスタムセレクト 用途に合ったツールを自身でセレクトし、オリジナルセットをつくる

9.5sq. 12.7sq.

STEP 1 両開きメタルケースを選ぶ

カスタムセレクト対応 両開きメタルケース：EK-1, EK-10
2011年12月から EK-1R2, EK-1GBK, EK-10R2が選択できます。



STEP 2 収納したい入組を選ぶ

下記のA, Bから必要なセットを選択。

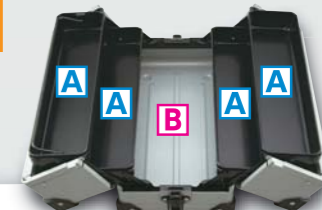

A 最大4アイテムまで選択可能

No.SK317M-SA 1kg

小売参考価格 ¥20,400 SK SALE サービス価格 **¥15,400**



品名	品番
9.5sq.ソケット(六角)	B3-08,10,12,13,14,17,19
9.5sq.ティープソケット(六角)	B3L-10,12,14
9.5sq.ショートヘキサゴンビットソケット	BT3-05S,06S,08S
9.5sq.エクステンションバー	BE3-07S,150
9.5sq.クイックスピナ	BE3-Q
9.5sq.ラチェットハンドル	BR3E

No.SK413M-SA 1.7kg

小売参考価格 ¥18,900 SK SALE サービス価格 **¥14,200**



品名	品番
12.7sq.ソケット(六角)	B4-10,12,13,14,17,19,21,22,24
12.7sq.エクステンションバー	BE4-07S,150
12.7sq.クイックスピナ	BE4-Q
12.7sq.ラチェットハンドル	BR4E

No.SK307M-SA 0.6kg

小売参考価格 ¥11,900 SK SALE サービス価格 **¥8,940**



品名	品番
9.5sq.ソケット(六角)	B3-08,10,12,13,14
9.5sq.ラチェットハンドル	BR3E
9.5sq.樹脂柄エクステンションバー	BE3-07S JW
9.5sq.ソケットホルダー	EHB310

B 1アイテムのみ選択可能

No.SK005M-SC 1.7kg

小売参考価格 ¥17,100 SK SALE サービス価格 **¥12,900**



品名	品番
モンキレンチ	WM-250
ラジオペンチ(スタンダードタイプ)	PSL-150
コンビネーションプライヤ(ソフトグリップ付)	PJ-200
ニッパ	PN1-150
コンビハンマ	UD7-10

No.SK007M-SB 0.9kg

小売参考価格 ¥10,800 SK SALE サービス価格 **¥8,120**



品名	品番
スパナ	S2-0810,1012,1113,1214,1417
板ラチェット差替えドライバセット	TMDB8
ポールポイント形六角棒レンチセット	HL2595P(1.5,2,2.5,3,4,5,6,8,10)

No.SK006M-SD 1kg

小売参考価格 ¥11,600 SK SALE サービス価格 **¥8,720**



品名	品番
45°×6°ロングめがねレンチ	M5-0810,1012,1214,1417,1719,2224

No.SK007M-SE 1kg

小売参考価格 ¥7,110 SK SALE サービス価格 **¥5,340**



品名	品番
樹脂柄ドライバクロス貫通タイプ	D1P2-1,2,3
樹脂柄スタッドドライバ	D1M2-5,6
樹脂柄スタッドドライバ	クロスD1PS-2 マイナスD1MS-6

No.SK003M-SB 0.6kg

小売参考価格 ¥8,340 SK SALE サービス価格 **¥7,090**



品名	品番
ラジオペンチ(スタンダードタイプ)	PSL-150
ニッパ	PN1-125
コンビネーションプライヤ(ソフトグリップ付)	PJ-200

No.SK002M-SD 0.4kg

小売参考価格 ¥6,290 SK SALE サービス価格 **¥4,720**



品名	品番
コンビハンマ	TUD3L
折りたたみ式六角棒レンチ	HLH8

No.SK004M-SE 0.7kg

小売参考価格 ¥21,700 SK SALE サービス価格 **¥16,400**



品名	品番
ショートビットめがねレンチ(樹脂柄)	MR1S-0810F,1214F
モンキレンチ	WM-150
ラチェットドライバ	DBR14

STEP 3 完成!! 自分だけのオリジナルツールセットが出来上がり!

例えば (SK317M-SA + SK002M-SD + SK004M-SE + SK006M-SD + SK005M-SC + EK-10) =



次世代型工具箱
EK-113

次世代型工具箱
EK-103

両開きメタルケース
EK-1

両開きメタルケース
EK-10 / カスタムセレクト

チェストタイプ
SKX0213

ハンドル
デッキケース

両開きメタルハードケース
ハイエンドモデル

インダストリアル
[機械室備用]

総務用具
EK-R5 / SKX0000

サイクルツール
EK5シリーズ

入組セット / 収納具
クワン / ツールスチーショ



チェストタイプ SKX0213

機能美を追求した、
本格スタイリッシュデザイン



ソリッドレッド
ケース品番:SKX0213
小売参考価格 ¥28,200

メタリックシルバー
ケース品番:SKX0213S
小売参考価格 ¥28,200

ソリッドブラック
ケース品番:SKX0213BK
小売参考価格 ¥28,200

SKX0213シリーズ各色共通仕様
材質:本体 スチール
サイズ:本体 W520×D215×H300
トップ部 W500×D200×H60
引出し W455×D190×H45×3
重量:11kg

今なお進化を続ける
トラディショナルスタイル



トップパネル
デザインと剛性を両立した、パンチングトップパネル。



KTCロゴ
KTCロゴのエンボス加工をトップに施しました。



ベアリングレール採用
引出しはスムーズな開閉ができるベアリングレールを採用。

スタンダード ビギナーからプロフェッショナルまで納得の入組と価格を実現!!

入組点数
64点 9.5sq.

No.SK36412X 18kg ケース品番:SKX0213

小売参考価格 ¥108,000 SK SALE サービス価格 **¥69,800**

No.SK36412XS 18kg ケース品番:SKX0213S

小売参考価格 ¥108,000 SK SALE サービス価格 **¥69,800**

No.SK36412XBK 18kg ケース品番:SKX0213BK

小売参考価格 ¥108,000 SK SALE サービス価格 **¥69,800**



入組内容

品名	品番
9.5sq.ソケット(六角)	B3-08,10,12,13,14,17,19,21,22
9.5sq.ディープソケット(六角)	B3L-08,10,12,14
9.5sq.ショートヘキサゴンビットソケット	BT3-05S,06S,08S,10S
9.5sq.エクステンションバー	BE3-050,075,150
9.5sq.クイックスピナ	BE3-Q
9.5sq.ユニバーサルジョイント	BJ3
9.5sq.ラチェットハンドル	BR3E
9.5sq.スピナハンドル	BS3E
樹脂柄ドライバ クロス貫通タイプ	D1P2-1,2,3
樹脂柄ドライバ マイナス貫通タイプ	D1M2-5,6,8
樹脂柄スタッドドライバ	クロス:D1PS-2 マイナス:D1MS-6
ボールポイントL形ロング六角棒レンチセット	HL259SP(1.5,2,2.5,3,4,5,6,8,10)
45°×6°ロングめがねレンチ	M5-0810,1012,1113,1214,1417,1719,2224
コンビネーションレンチ	MS2-08,10,12,13,14,17
コンビネーションプライヤ(ソフトグリップ付)	PJ-200
ニッパ	PN1-150
ラジオペンチ(スタンダードタイプ)	PSL-150
板ラチェット	TMDB8
差替えドライバセット	(クロスビット:No.2(22・30mm) No.3(25mm) 六角ビット:4・5・6mm)



スタンダード ラチェットコンビネーションレンチを入れ組んだスタンダードセット

入組点数
55点 9.5sq.



入組内容

品名	品番
9.5sq.ソケット(六角)	B3-08,10,12,13,14,17,19,21
9.5sq.ディープソケット(六角)	B3L-08,10,12,14
9.5sq.エクステンションバー	BE3-075,150
9.5sq.クイックスピナ	BE3-Q
9.5sq.ユニバーサルジョイント	BJ3
9.5sq.ラチェットハンドル	BR3E
9.5sq.スピナハンドル	BS3E
樹脂柄ドライバ クロス貫通タイプ	D1P2-1,2,3
樹脂柄ドライバ マイナス貫通タイプ	D1M2-5,6
樹脂柄スタッドドライバ	クロス:D1PS-2 マイナス:D1MS-6
ソフト細軸ドライバ	クロス:D7SP-010 マイナス:D7SM-410
ボールポイントL形 ロング六角棒レンチセット	HL259SP (1.5,2,2.5,3,4,5,6,8,10)
45°×6°ロングめがねレンチ	M5-0810,1012,1113,1214, 1417,1719,2224
ラチェットコンビネーションレンチ	MSR1A-08,10,12,13,14,17
ラチェットめがね用9.5sq.ドライブ角アダプタ	BZ14-BA3
コンビネーションプライヤ(ソフトグリップ付)	PJ-200
ニッパ	PN1-150
ラジオペンチ(スタンダードタイプ)	PSL-150
コンビハンマ	UD7-10
マグネット付パーツトレイ	YKPT-RM

No.SK35512X 18kg ケース品番:SKX0213

小売参考価格 ¥113,000 SK SALE サービス価格 **¥73,800**

No.SK35512XS 18kg ケース品番:SKX0213S

小売参考価格 ¥113,000 SK SALE サービス価格 **¥73,800**

No.SK35512XBK 18kg ケース品番:SKX0213BK

小売参考価格 ¥113,000 SK SALE サービス価格 **¥73,800**

ラチェットコンビネーション
レンチ採用セット



ラチェット部は本締め可能。
送り角度5度で細かな操作が
できます。滑りにくいグリップ
デザインを採用し、作業性が向
上しています。



次世代型工具箱
EKR-113

次世代型工具箱
EKR-103

両開きメタルケース
EK-1

両開きメタルケース
EK-10 / カスタムセレクト

チェストタイプ
SKX0213

ハンドルコントロール
デジタルセット

両開きメタルハードケース
ハイエンドモデル

インダストリアル
[機械屋兼備用]

総務用具
EKR-5 / SKX0000

サイクルツール
EK5シリーズ

入組セット / 収納具
クワン / ツールスターション

スタンダード 大型車・重機・農機のメンテナンスに

入組点数 59点 12.7sq.

- No.SK45912X 19kg ケース品番:SKX0213
小売参考価格 ¥112,000 SK SALE サービス価格 **¥75,200**
- No.SK45912XS 19kg ケース品番:SKX0213S
小売参考価格 ¥112,000 SK SALE サービス価格 **¥75,200**
- No.SK45912XBK 19kg ケース品番:SKX0213BK
小売参考価格 ¥112,000 SK SALE サービス価格 **¥75,200**



No.SK45912XS
使用ケース:SKX0213S



No.SK45912X
使用ケース:SKX0213



No.SK45912XBK
使用ケース:SKX0213BK

品名	品番
12.7sq.ソケット(六角)	B4-10,12,13,14,17,19,21,22,24,27
12.7sq.エクステンションバー	BE4-075,150
12.7sq.クイックスピナー	BE4-Q
12.7sq.ユニバーサルジョイント	BJ4
12.7sq.ラチェットハンドル	BR4E
12.7sq.スピナーハンドル	BS4E
樹脂柄ドライバ クロス貫通タイプ	D1P2-1,2,3
樹脂柄ドライバ マイナス貫通タイプ	D1M2-5,6,8
樹脂柄スタッドドライバ	クロス:D1PS-2 マイナス:D1MS-6
ボールポイントL形ロング六角棒レンチセット	HL259SP(1.5,2,2.5,3,4,5,6,8,10)
45°×6°ロングめがねレンチ	M5-0810,1012,1113,1214,1417,1719,2224
コンビネーションレンチ	MS2-08,10,12,13,14,17
コンビネーションプライヤ(ソフトグリップ付)	PJ-200
ニッパ	PN1-150
ラジオペンチ(スタンダードタイプ)	PSL-150
板ラチェット	TMDB8
差替えドライバセット	クロスビット:No.2(22-30mm) No.3(25mm) 六角ビット:4.5・6mm
コンビハンマ	UD7-10
マグネット付パーツトレイ	YKPT-RM
ネイル&ハンドブラシ	YTHB-100

スタンダード 充実のインチサイズセット

入組点数 54点 インチ 9.5sq.

- No.SK35412BX 19kg ケース品番:SKX0213
小売参考価格 ¥116,000 SK SALE サービス価格 **¥81,900**



使用ケース:SKX0213



品名	品番
9.5sq.ソケット(十二角)	B3-1/4W,5/16W,3/8W,7/16W,1/2W,9/16W,19/32W,5/8W,11/16W,3/4W,13/16W,7/8W
9.5sq.エクステンションバー	BE3-050,075,150
9.5sq.クイックスピナー	BE3-Q
9.5sq.ユニバーサルジョイント	BJ3
9.5sq.ラチェットハンドル	BR3E
9.5sq.スピナーハンドル	BS3E
樹脂柄ドライバ クロス貫通タイプ	D1P2-1,2,3
樹脂柄ドライバ マイナス貫通タイプ	D1M2-5,6,8
樹脂柄スタッドドライバ	クロス:D1PS-2 マイナス:D1MS-6
ボールポイントL形	HL259SP(1/16,5/64,3/32,1/8,5/32,3/16,1/4,5/16,3/8)
ロング六角棒レンチセット	M5-3/8X7/16,1/2X9/16,19/32X11/16,5/8X3/4,13/16X7/8,15/16X1
45°×6°めがねレンチ	S2-1/4X5/16,3/8X7/16,1/2X9/16,19/32X11/16,5/8X3/4,13/16X7/8
コンビネーションプライヤ(ソフトグリップ付)	PJ-200
ニッパ	PN1-150
ラジオペンチ(スタンダードタイプ)	PSL-150
ロングノーズロックングプライヤ(ワイヤーカッター付)	6LN
コンビハンマ	UD7-10
マグネット付パーツトレイ	YKPT-RM

チェストタイプ SKX0213

デジラチェ

製造・メンテナンス現場に求められる、作業性と精度を追求したハイクオリティツール。あらゆる作業シーンに威力を発揮する装備に、高精度トルク管理ツール、デジラチェをプラス。

デジラチェの詳細情報はこちら
<http://digital-ratchet.jp/>



目指したのは、誰にもやさしいトルク管理。安全と品質を守るメンテナンスへ。

GEKシリーズではパワーセンサ搭載固定グリップを採用。作業姿勢や習熟度にかかわらず正確なトルク測定が可能になりました。また、測定モードや表示モードのカスタマイズなど幅広いシーンに対応する新機能を追加。さらに大きく見やすくなったLEDランプなど、細部にわたり使いやすさを追及しました。

トルクコントロール デジラチェ(トルク測定範囲:12~60N・m)採用モデル

入組点数 53点 デジラチェ 9.5sq.



No.SK35312XS1
使用ケース:SKX0213S

- No.SK35312XS1 18kg ケース品番:SKX0213S
小売参考価格 ¥133,000 SK SALE サービス価格 **¥93,400**

- No.SK35312XBK1 18kg ケース品番:SKX0213BK
小売参考価格 ¥133,000 SK SALE サービス価格 **¥93,400**



デジラチェ(No.GEK060-R3)採用セット



No.SK35312XBK1
使用ケース:SKX0213BK

入組内容

品名	品番
9.5sq.デジラチェ	GEK060-R3
9.5sq.ソケット(六角)	B3-08,10,12,13,14,17,19,21
9.5sq.ディープソケット(六角)	B3L-08,10,12,14
9.5sq.エクステンションバー	BE3-075,150
9.5sq.クイックスピナー	BE3-Q
9.5sq.ユニバーサルジョイント	BJ3
9.5sq.ラチェットハンドル	BR3E
9.5sq.スピナーハンドル	BS3E



品名	品番
樹脂柄ドライバ クロス貫通タイプ	D1P2-1,2,3
樹脂柄ドライバ マイナス貫通タイプ	D1M2-5,6
樹脂柄スタッドドライバ	クロス:D1PS-2 マイナス:D1MS-6
ボールポイントL形 ロング六角棒レンチセット	HL259SP (1.5,2,2.5,3,4,5,6,8,10)
45°×6°ロングめがねレンチ	M5-0810,1012,1113,1214,1417,1719,2224
コンビネーションレンチ	MS2-08,10,12,13,14,17
コンビネーションプライヤ(ソフトグリップ付)	PJ-200
ニッパ	PN1-150
ラジオペンチ(スタンダードタイプ)	PSL-150
コンビハンマ	UD7-10
マグネット付パーツトレイ	YKPT-RM

トルクコントロール デジラチェ(トルク測定範囲:17~85N・m)採用モデル

入組点数 53点 デジラチェ 9.5sq.



入組内容

品名	品番
9.5sq.デジラチェ	GEK085-R3
9.5sq.ソケット(六角)	B3-08,10,12,13,14,17,19,21
9.5sq.ディープソケット(六角)	B3L-08,10,12,14
9.5sq.エクステンションバー	BE3-075,150
9.5sq.クイックスピナー	BE3-Q
9.5sq.ユニバーサルジョイント	BJ3
9.5sq.ラチェットハンドル	BR3E
9.5sq.スピナーハンドル	BS3E
樹脂柄ドライバ クロス貫通タイプ	D1P2-1,2,3
樹脂柄ドライバ マイナス貫通タイプ	D1M2-5,6
樹脂柄スタッドドライバ	クロス:D1PS-2 マイナス:D1MS-6
ボールポイントL形 ロング六角棒レンチセット	HL259SP (1.5,2,2.5,3,4,5,6,8,10)
45°×6°ロングめがねレンチ	M5-0810,1012,1113,1214,1417,1719,2224

- No.SK35312XS2 18kg ケース品番:SKX0213S
小売参考価格 ¥134,000 SK SALE サービス価格 **¥94,100**

- No.SK35312XBK2 18kg ケース品番:SKX0213BK
小売参考価格 ¥134,000 SK SALE サービス価格 **¥94,100**



デジラチェ(No.GEK085-R3)採用セット

No.SK35312XBK2
使用ケース:SKX0213BK

品名	品番
コンビネーションレンチ	MS2-08,10,12,13,14,17
コンビネーションプライヤ(ソフトグリップ付)	PJ-200
ニッパ	PN1-150
ラジオペンチ(スタンダードタイプ)	PSL-150
コンビハンマ	UD7-10
マグネット付パーツトレイ	YKPT-RM



No.SK35312XS2
使用ケース:SKX0213S

※デジラチェは京都機械工具株式会社の登録商標です。

次世代型工具箱 EK-R113

次世代型工具箱 EK-R103

両開きメタルケース EK-1

両開きメタルケース EK-10 / カスタムメタル

チェストタイプ SKX0213

トルクコントロール デジラチェセット

両開きメタルハードケース ハイエンドモデル

インターステリアル [機械室専用]

総務工具 EK-R5 / SKX0000

サイクルツール EK-S1000

入組セット/収納具 クロノノールスチールケース

スタンダード 両開きプラハードケースに充実の入組内容 入組点数 **53**点 **9.5**sq.



No.SK35312P 11kg ケース品番:SK330P-M
小売参考価格 ¥96,700 **SK SALE サービス価格 ¥75,300**



入組内容		品名		品番	
9.5sq.ソケット(六角)	B3-08, 10, 12, 13, 14, 17, 19	スパナ	S2-0810, 1012, 1113, 1214, 1417		
9.5sq.ディーブソケット(六角)	B3L-10, 12, 14	コンビネーションプライヤ(ソフトグリップ付)	PJ-200		
9.5sq.エクステンションバー	BE3-075, 150	ニッパ	PN1-150		
9.5sq.クイックスピナ	BE3-Q	ラジオペンチ(スタンダードタイプ)	PSL-150		
9.5sq.ラチェットハンドル	BR3E	板ラチェット	TMDB8		
樹脂柄ドライバクロス貫通タイプ	D1P2-1, 2, 3	差替えドライバセット(クロスビットNo.2(22-30mm) No.3(25mm) 六角ビット4・5・6mm)			
樹脂柄ドライバ マイナス貫通タイプ	D1M2-5, 6	コンビハンマ	UD7-10		
樹脂柄スタッドドライバ	クロス:D1P5-2 マイナス:D1M5-6	モンキレンチ	WM-250		
ボールポイントL形	HL259SP				
ロング六角棒レンチセット	(1.5, 2, 2.5, 3, 4, 5, 6, 8, 10)				
45°×6°ロングめがねレンチ	M5-0810, 1012, 1214, 1417, 1719, 2224				

使用ケース:SK330P-M
材質:本体 樹脂
サイズ:本体 W445×D280×H250
重量:4kg
小売参考価格 ¥31,900



スタンダード 大型車・重機・農機などのメンテナンスに最適な、両開きプラハードケース採用セット 入組点数 **52**点 **12.7**sq.

No.SK45212P 11.5kg ケース品番:SK330P-M
小売参考価格 ¥97,400 **SK SALE サービス価格 ¥75,900**



入組内容		品名		品番	
12.7sq.ソケット(六角)	B4-10, 12, 13, 14, 17, 19, 21, 22, 24	スパナ	S2-0810, 1012, 1113, 1214, 1417		
12.7sq.エクステンションバー	BE4-075, 150	コンビネーションプライヤ(ソフトグリップ付)	PJ-200		
12.7sq.クイックスピナ	BE4-Q	ニッパ	PN1-150		
12.7sq.ラチェットハンドル	BR4E	ラジオペンチ(スタンダードタイプ)	PSL-150		
樹脂柄ドライバクロス貫通タイプ	D1P2-1, 2, 3	板ラチェット	TMDB8		
樹脂柄ドライバ マイナス貫通タイプ	D1M2-5, 6	差替えドライバセット(クロスビットNo.2(22-30mm) No.3(25mm) 六角ビット4・5・6mm)			
樹脂柄スタッドドライバ	クロス:D1P5-2 マイナス:D1M5-6	コンビハンマ	UD7-10		
ボールポイントL形	HL259SP	モンキレンチ	WM-250		
ロング六角棒レンチセット	(1.5, 2, 2.5, 3, 4, 5, 6, 8, 10)				
45°×6°ロングめがねレンチ	M5-0810, 1012, 1214, 1417, 1719, 2224				



使用ケース:SK330P-M
材質:本体 樹脂
サイズ:本体 W445×D280×H250
重量:4kg
小売参考価格 ¥31,900



ベーシック 入組を厳選した入門モデル 入組点数 **43**点 **9.5**sq.

No.SK34312S 9kg ケース品番:SK120-M
小売参考価格 ¥66,900 **SK SALE サービス価格 ¥49,800**

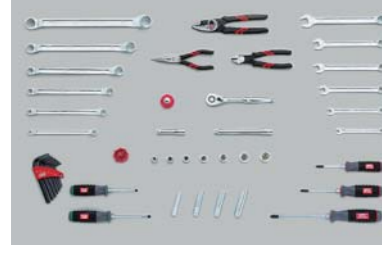

入組内容		品名		品番	
9.5sq.ソケット(六角)	B3-08, 10, 12, 13, 14, 17, 19	9.5sq.ディーブソケット(六角)	B3L-08, 10, 12, 14		
9.5sq.エクステンションバー	BE3-075, 150	9.5sq.クイックスピナ	BE3-Q		
9.5sq.ラチェットハンドル	BR3E	樹脂柄ドライバクロス貫通タイプ	D1P2-1, 2, 3		
樹脂柄ドライバ マイナス貫通タイプ	D1M2-5, 6	樹脂柄スタッドドライバ	クロス:SD4-P		
ショートスタッドドライバ	クロス:SD4-P	L形六角棒レンチセット	HL107(2.5, 3, 4, 5, 6, 8, 10)		
45°×6°ロングめがねレンチ	M5-0810, 1012, 1214, 1417, 1719, 2224	コンビネーションレンチ	MS2-08, 10, 12, 13, 14, 17		
		コンビネーションプライヤ(ソフトグリップ付)	PJ-200		
		ニッパ	PN1-150		
		ラジオペンチ(スタンダードタイプ)	PSL-150		



使用ケース:SK120-M
材質:本体 スチール
サイズ:本体 W405×D200×H170
重量:4kg
小売参考価格 ¥12,000

ハイエンド 大型チェスト採用のプロユースセット。追加アイテムも余裕の収納力 入組点数 **71**点 **9.5**sq.



No.SK37112ER 48kg ケース品番:EKR-1004R
小売参考価格 ¥209,000 **SK SALE サービス価格 ¥178,000**

No.SK37112E 48kg ケース品番:EKR-1004
小売参考価格 ¥209,000 **SK SALE サービス価格 ¥178,000**

No.SK37112EBK 48kg ケース品番:EKR-1004BK
小売参考価格 ¥209,000 **SK SALE サービス価格 ¥178,000**



EKR-1004シリーズ各色共通仕様
材質:本体 スチール
サイズ:本体 W725×D390×H410
トップ部 W695×D340×H65
引出し W600×D325×H45×2
W600×D325×H105×1
重量:39kg
小売参考価格 ¥89,500

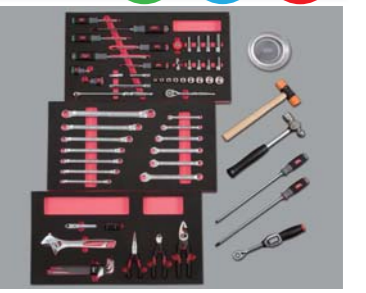

入組内容		品名		品番	
9.5sq.デジラチェ	GEK085-R3	9.5sq.ソケット(六角)	B3-08, 10, 12, 13, 14, 17, 19, 21, 22		
9.5sq.セミディーブソケット(六角)	B3M-08, 10, 12, 14	9.5sq.ディーブソケット(六角)	B3L-08, 10, 12, 14		
9.5sq.エクステンションバー	BE3-050, 075, 150	9.5sq.クイックスピナ	BE3-Q		
9.5sq.ラチェットハンドル	BR3E	樹脂柄ドライバクロス貫通タイプ	D1P2-1, 2, 3		
樹脂柄ドライバ マイナス貫通タイプ	D1M2-5, 6, 8	樹脂柄スタッドドライバ	クロス:D1P5-2 マイナス:D1M5-6		
樹脂柄スタッドドライバ	クロス:D1P5-2 マイナス:D1M2-6	ボールポイントL形ロング六角棒レンチセット	HL259SP(1.5, 2, 2.5, 3, 4, 5, 6, 8, 10)		
45°×6°ロングめがねレンチ	M5-0810, 1012, 1113, 1214, 1417, 1719, 2224	コンビネーションレンチ	MS2-08, 10, 12, 13, 14, 17		
コンビネーションプライヤ(ソフトグリップ付)	PJ-200	ニッパ	PN1-150		
ラジオペンチ(スタンダードタイプ)	PSL-150	板ラチェット差替えドライバセット	TMDB8		
			(クロスビットNo.2(22-30mm), No.3(25mm) 六角ビット4・5・6mm)		
モンキレンチ	WM-250				
ボールピンハンマ	PH45-323				
プラスチックハンマ	K9-6				
マグネット付パーツトレイ	YKPT-RM				



No.SK37112EER 121kg ローラーキャビネット品番:EKW-1005R
小売参考価格 ¥332,000 **SK SALE サービス価格 ¥283,000**

No.SK37112EE 121kg ローラーキャビネット品番:EKW-1005
小売参考価格 ¥332,000 **SK SALE サービス価格 ¥283,000**

No.SK37112EEBK 121kg ローラーキャビネット品番:EKW-1005BK
小売参考価格 ¥332,000 **SK SALE サービス価格 ¥283,000**

ハイエンド あらゆる産業での使用を考慮した、充実の入組内容 入組点数 **220**点 **6.3**sq. **9.5**sq. **12.7**sq.



No.SK8012EX 145kg ケース品番:EKX-118
小売参考価格 ¥749,000 **SK SALE サービス価格 ¥600,000**

工具が使われるシーンを徹底的に研究。収納具として機能をゼロから創造した次世代型ローラーキャビネットに、あらゆる産業での使用を考えた充実のアイテムを入組みました。

入組内容		品名		品番	
6.3sq.ソケット(六角)	B2-05, 055, 06, 07, 08, 10, 11, 12, 13, 14	12.7sq.エクステンションバー	BE4-075, 150, 270		
6.3sq.ディーブソケット(六角)	B2L-05, 055, 06, 07, 08, 10, 11, 12, 13, 14	12.7sq.首振りエクステンションバー	BE4-075, JW, 150, JW		
6.3sq.首振りエクステンションバー	BE2-050, 100	12.7sq.ユニバーサルジョイント	B14		
6.3sq.ユニバーサルジョイント	BE2-030, JW	12.7sq.ラチェットハンドル	BR4E		
6.3sq.ユニバーサルジョイント	B12	12.7sq.ロングラチェットハンドル	BR4L		
6.3sq.ラチェットハンドル	BR2E	12.7sq.スピナハンドル	BS4E		
6.3sq.ショートラチェットハンドル	BR2S	12.7sq.デジラチェ	GEK135-R4		
6.5sq.スピナハンドル	BS2E	スパナ	S2-05507, 0810, 1012, 1113, 1214, 1417, 1719		
9.5sq.ソケット(六角)	B3-08, 09, 10, 11, 12, 13, 14, 15, 16, 17, 18, 19, 20, 21, 22	めがねレンチ(45°×6°ロング)	M5-0809, 0810, 1012, 1113, 1214, 1315, 1417, 1719, 2224		
9.5sq.セミディーブソケット(六角)	B3M-08, 10, 12, 13, 14, 15, 16, 17	めがねレンチ(45°×6°ショート)	M55-0810, 1012, 1113, 1214, 1417		
9.5sq.ディーブソケット(六角)	B3L-08, 10, 12, 13, 14, 15, 16, 17, 18, 19	超ロングスロートめがねレンチ	M160-10X12, 14X17, 22X24		
9.5sq.ネキサコンビネーションソケット	BT3-04, 05, 06, 07, 08, 10, 12	ショートラチェットめがねレンチ(両側型首振りタイプ)	MR15-0810F, 1012F, 1214F, 1417F		
9.5sq.マイナスクロスソケット	BT3-04, 05, 06, 07, 08, 10, 12	超ロングラチェットめがねレンチ(首振りタイプ)	MR15L-12F, 14F, 17F, 19F		
9.5sq.ラチェットハンドル	BR2E	コンビネーションレンチ	MS2-08, 10, 12, 13, 14, 17		
9.5sq.首振りエクステンションバー	BE3-050, JW, 075, JW, 150, JW	モンキレンチ	WM-250, 300		
9.5sq.クイックスピナ	BE3-Q	T形レンチ	TH-8, 10, 12, 14		
9.5sq.ユニバーサルジョイント	B13	ハイグレードボールポイントL形ロング六角棒レンチセット(9本組)	HL2509		
9.5sq.ラチェットハンドル	BR3E	コンビネーションプライヤ(ソフトグリップ付)	PJ-200		
9.5sq.ロングラチェットハンドル	BR3FL	ニッパ	PN1-150		
9.5sq.ユニバーサルジョイント	B13	ラジオペンチ(スタンダードタイプ)	PSL-150		
9.5sq.ラチェットハンドル	BR3C3S	樹脂柄ドライバ(マイナスクロス)	D1M2-5, 6, 8, D1P2-1, 2, 3		
9.5sq.スピナハンドル	BS3E	樹脂柄スタッドドライバ(マイナスクロス)	D1M2-6, 8, D1P2-2		
9.5sq.デジラチェ	GEK060-R3, GEK085-R3	樹脂柄スタッドドライバ(マイナスクロス)	D1M2-6, 8, D1P2-2, 30		
12.7sq.ソケット(六角)	B4-10, 11, 12, 13, 14, 15, 16, 17, 18, 19, 20, 21	ボールピンハンマ	PH45-323		
12.7sq.ソケット(十二角)	B4-22W, 23W, 24W, 25W, 26W, 27W, 28W, 29W, 30W, 31W, 32W	プラスチックハンマ	K9D-10		
12.7sq.ディーブソケット(六角)	B4L-10, 12, 13, 14, 15, 16, 17, 19, 21	マグネット付パーツトレイ	YKPT-RM, SM		
12.7sq.ディーブソケット(十二角)	B4L-22W, 23W, 24W	マグネットペーパーホルダー	YKHD-RPM		
12.7sq.T型トルクスソケット	BT4-T45, T50, T55, T60, T70	マグネット付レンチホルダー	YKHD-57M		



材質:本体 スチール
ハンドル部 アルミダイキャスト
サイズ:本体 W740×D540(キャスター突起部除く)×H1230
重量:110kg
小売参考価格 ¥220,000

*デジラチェは京都機械工具株式会社の登録商標です。



THE QUALITY OF TOOL ELEVATES ITS STATUS ABOVE WORLD STANDARDS. WHEN A MECHANIC HOLDS THIS TOOL, HE FEELS HAPPY, CAPABLE, COMFORTABLE AND PROUD. WE ARE CHALLENGED WITH THE PURSUIT OF TECHNOLOGICAL INNOVATION AND QUALITY.

インダストリアル [機械整備用] INDUSTRIAL

機械整備に最適化した工具に
様々なケースを組み合わせたお買い得セット



ベーシック 厳選の一般機械整備用工具セットにお好みのケースでお求め易く

入組点数 41点 12.7sq.

- No.SK44112WM 11.5kg ケース品番:EK-1
小売参考価格 ¥86,000 **SK SALE サービス価格 ¥66,000**
- No.SK44112MZ 11.5kg ケース品番:EK-10
小売参考価格 ¥81,600 **SK SALE サービス価格 ¥66,000**
- No.SK44112M 10.5kg ケース品番:SKC-M
小売参考価格 ¥69,900 **SK SALE サービス価格 ¥56,000**

3種類のツールケースからお選びいただけます。



ケース品番:EK-1
小売参考価格 ¥26,400



ケース品番:EK-10
小売参考価格 ¥22,000



ケース品番:SKC-M
小売参考価格 ¥9,340



品名	品番
12.7sq.ソケット(六角)	B4-10, 12
12.7sq.ソケット(十二角)	B4-13W,14W,17W,19W,22W,24W,27W
12.7sq.エクステンションバー	BE4-150
12.7sq.ラチェットハンドル	BR4E
樹脂柄ドライバ(マイナス)	MDD1-100, 150
樹脂柄ドライバ(クロス)	PDD1-2, 3
ボールポイントL形六角棒レンチセット	HL259SP(1.5, 2, 2.5, 3, 4, 5, 6, 8, 10)
45°×6°ロングめがねレンチ	M5-1012,1113,1417,1719,2224
スパナ	S2-0607,0810,1012,1113,1214,1719
強力型ウォーターポンププライヤ	WPD1-250
コンビネーションプライヤ(ソフトグリップ付)	PJ-200
ニッパ	PN1-150
ペンチ	SPD-175C
コンビハンマ	UD6-10
モンキレンチ	WM-250

※SK44112Mはスパナホルダとカギ付き



No.SK44112MZ
使用ケース:EK-10



No.SK44112WM
使用ケース:EK-1



No.SK44112M
使用ケース:SKC-M
材質:本体 スチール
サイズ:本体 W415×D220×H165
重量:5kg
小売参考価格 ¥9,340

スタンダード チェストタイプSKX0213を採用した、充実の一般機械整備用工具セット

入組点数 52点 12.7sq.

- No.SK45212MXS 19kg ケース品番:SKX0213S
小売参考価格 ¥106,000 **SK SALE サービス価格 ¥79,800**
- No.SK45212MXBK 19kg ケース品番:SKX0213BK
小売参考価格 ¥106,000 **SK SALE サービス価格 ¥79,800**



品名	品番
12.7sq.ソケット(六角)	B4-10, 12
12.7sq.ソケット(十二角)	B4-13W,14W,17W,19W,22W,24W,27W,30W,32W
12.7sq.ラチェットハンドル	BR4E
12.7sq.エクステンションバー	BE4-075, 150
12.7sq.ヘキサゴンビットソケット	BT4-05, 06, 08, 10, 12
樹脂柄クロスドライバ	D1P2-1, 2, 3
樹脂柄マイナスドライバ	D1M2-5, 6, 8
ボールポイントL形六角棒レンチセット	HL259SP(1.5, 2, 2.5, 3, 4, 5, 6, 8, 10)
45°×6°ロングめがねレンチ	M5-1012,1113,1417,1719,2224
スパナ	S2-0607,0810,1012,1113,1214,1719
強力型ウォーターポンププライヤ	WPD1-250
コンビネーションプライヤ(ソフトグリップ付)	PJ-200
ニッパ	PN1-150
ラジオペンチ	PSL-150
ペンチ	SPD-175C
コンビハンマ	UD6-10
モンキレンチ	WM-250
12.7sq.ソケットホルダー	EHB410(2本)

使用ケース:SKX0213S



スタンダード 充実の一般機械整備用工具セットにお好みのケースでお求め易く

入組点数 51点 12.7sq.

- No.SK45112WM 13.5kg ケース品番:EK-1
小売参考価格 ¥99,600 **SK SALE サービス価格 ¥76,000**
- No.SK45112WMZ 13.5kg ケース品番:EK-10
小売参考価格 ¥95,200 **SK SALE サービス価格 ¥76,000**
- No.SK45112M 12.5kg ケース品番:SKC-M
小売参考価格 ¥83,600 **SK SALE サービス価格 ¥66,000**

3種類のツールケースからお選びいただけます。



ケース品番:EK-1
小売参考価格 ¥26,400



ケース品番:EK-10
小売参考価格 ¥22,000



ケース品番:SKC-M
小売参考価格 ¥9,340



品名	品番
12.7sq.ソケット(六角)	B4-10, 12
12.7sq.ソケット(十二角)	B4-13W,14W,17W,19W,22W,24W,27W,30W,32W
12.7sq.エクステンションバー	BE4-150
12.7sq.ヘキサゴンビットソケット	BT4-05, 06, 08, 10, 12
12.7sq.ラチェットハンドル	BR4E
樹脂柄ドライバ(マイナス)	MDD1-75, 100, 150
樹脂柄ドライバ(クロス)	PDD1-1, 2, 3
ボールポイントL形六角棒レンチセット	HL259SP(1.5, 2, 2.5, 3, 4, 5, 6, 8, 10)
45°×6°ロングめがねレンチ	M5-1012,1113,1417,1719,2224
スパナ	S2-0607,0810,1012,1113,1214,1719
強力型ウォーターポンププライヤ	WPD1-250
コンビネーションプライヤ(ソフトグリップ付)	PJ-200
ニッパ	PN1-150
ラジオペンチ	PSL-150
ペンチ	SPD-175C
コンビハンマ	UD6-10
モンキレンチ	WM-250

※SK45112Mはスパナホルダとカギ付き



No.SK45112WMZ
使用ケース:EK-10



No.SK45112WM
使用ケース:EK-1



No.SK45112M
使用ケース:SKC-M
材質:本体 スチール
サイズ:本体 W415×D220×H165
重量:5kg
小売参考価格 ¥9,340

次世代型工具箱
EK-R-113

次世代型工具箱
EK-R-103

両開きメタルケース
EK-1

両開きメタルケース
EK-10 / カヌーセルフ

チェストタイプ
SKX0213

ハンコントロール
デジタルチェック

両開きメタルケース
ハイエンドモデル

インダストリアル
[機械整備用]

総務工具
EK-R-5 / SKX0000

サイクルツール
EK-S-100

入組セット / 収納具
クワン / ツールスチーション

作業者の安全確保と、機器の破損を防ぐ
IEC 60900:2004規格適合の絶縁工具シリーズ

絶縁工具セット

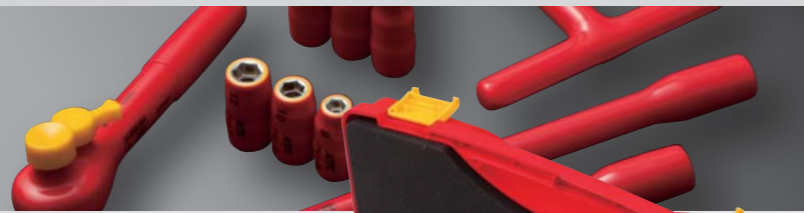

HV車の整備に必要な工具だけを厳選したセット

絶縁工具 入組点数 11点

No.ZTB311SP 2.9kg
小売参考価格 ¥59,800 SK SALE サービス価格 **¥53,800**

品名	品番
9.5sq.エクステンションバー	ZBE3-125, 250
9.5sq.ラチェットハンドル	ZBR3
9.5sq.T形ハンドルレンチ	ZTH3
9.5sq.ソケット(六角)	ZB3-08,10,12
9.5sq.ディーブソケット(六角)	ZB3L-08,10,12
マイナスドライバ	ZD1M-100



安全性の高い二層絶縁被膜



ソケットの脱落を防ぐ「落下防止ねじ」

警告 絶縁工具以外の工具と組み合わせて使用しないでください。

作業前の0V確認ができるボルテージテスターを追加

絶縁工具 入組点数 12点



作業前の0V(ゼロボルト)確認ができるボルテージテスター

No.ZTB311VSP 3.1kg
小売参考価格 ¥87,700 SK SALE サービス価格 **¥78,900**

品名	品番
9.5sq.エクステンションバー	ZBE3-125, 250
9.5sq.ラチェットハンドル	ZBR3
9.5sq.T形ハンドルレンチ	ZTH3
9.5sq.ソケット(六角)	ZB3-08,10,12
9.5sq.ディーブソケット(六角)	ZB3L-08,10,12
マイナスドライバ	ZD1M-100
ボルテージテスター	ZGEV-750

警告 絶縁工具以外の工具と組み合わせて使用しないでください。

軽量プラハードケースに入組を厳選した
メンテナンス入門用のお買い得セット

EKP-5



ベーシック 樹脂片開きケースを採用した、お求めやすいベーシックセット

入組点数 39点 9.5sq.

No.SK33912PS 4.5kg ケース品番:EKP-5
小売参考価格 ¥57,300 SK SALE サービス価格 **¥44,800**

品名	品番
9.5sq.ソケット(六角)	B3-08,10,12,13,14,17,19
9.5sq.ディーブソケット(六角)	B3L-08,10,12
9.5sq.エクステンションバー	BE3-075,150
9.5sq.ラチェットハンドル	BR3E
9.5sq.クイックスピナ	BE3-Q
樹脂柄ドライバ クロス貫通タイプ	D7P2-1, 2, 3
樹脂柄ドライバ マイナス貫通タイプ	D7M2-5, 6
L形六角棒レンチセット	HL107
45°×6°ロングめがねレンチ	M5-0810,1012,1214,1417,1719
ラチェットコンビネーションレンチ	MSR1A-08,10,12,13,14
コンビネーションプライヤ(ソフトグリップ付)	PJ-200
ニップ	PN1-150
ラジオペンチ(スタンダードタイプ)	PSL-150
9.5sq.ソケットホルダー	EBH310



ラチェットコンビネーションレンチ採用セット

ラチェット部は本締め可能。送り角度5度で細かな操作ができます。滑りにくいグリップデザインを採用し、作業性が向上しています。



卓上のコンパクトスタイル誕生!
わがままに使えるホビーセット

ミニチェスト・ミニキャビネット

SKX0000

連結も可能な本格派ツールケース
「ミニチェスト」(SKX0012)と
「ミニキャビネット」(SKX0514)が誕生しました。
工具やパーツ類の収納だけでなく、
腕時計や携帯電話、趣味の小物などを
収納するホビーケースとしても
使用可能で、今までにない
新しいスタイルの卓上ケースです。



ベーシック インテリアにもなる、ホビーに特化したツールセット

入組点数 19点 6.3sq.

No.SK21912X 3.8kg ケース品番:SKX0012
小売参考価格 ¥39,700 SK SALE サービス価格 **¥29,900**

品名	品番
6.3sq.ソケット(六角)	B2-04,055,07,08
6.3sq.ディーブソケット(六角)	B2L-055,07,08,
6.3sq.エクステンションバー	BE2-050
6.3sq.ラチェットハンドル	BR2E
パーム細軸ドライバ(マイナス)非貫通タイプ	MDE1A-50
パームドライバ(クロス)非貫通タイプ	PDEA-00
45°×6°ショートめがねレンチ	M55-05507,0810
コンビネーションレンチ	MS2-055,07,08
ニップ	PN1-125
ラジオペンチ(スタンダードタイプ)	PSL-150
ミニハンマ	TUD35

SKX0012仕様
材質:本体 スチール
サイズ:本体 W300×D150×H145
トップ部 w270×d140×h30
引出し w215×d130×h38×2
重量:3.1kg
小売参考価格 ¥12,500



閉じた状態



使用ケース:SKX0012

ミニキャビネットをプラスして
さらに存在感アップ!



No.SK21912XX 8.2kg ケース品番:SKX0012
ミニキャビネット品番:SKX0514
小売参考価格 ¥57,000 SK SALE サービス価格 **¥42,900**

スタンダードタイプのチェストと
サイズ比較



次世代型工具箱
EKR-113

次世代型工具箱
EKR-103

両開きメタルケース
EK-1

両開きメタルケース
EK-10 / カスタムセレクト

チェストタイプ
SKX0213

ハンドルコントロール
デジタルセット

両開きメタルハードケース
ハイエンドモデル

インダストリアル
[機械屋準備用]

絶縁工具
EKP-5 / SKX0000

サイクルツール
EK5シリーズ

入組セット/収納具
ワゴン/ツールデスク/ショボン



期間限定特別色



オーシャンブルー
ケース品番:EK5-111BL
SKセールサービス価格 ¥39,800



シルバー
ケース品番:EK5-103
小売参考価格 ¥39,800

EKSシリーズ各色共通仕様
材 質:本 体 スチール
サイズ:本 体 W600×D145×H600
重 量:14kg

自転車のある生活をもっと豊かに。

THE QUALITY OF TOOL ELEVATES ITS STATUS ABOVE WORLD STANDARDS.
WHEN A MECHANIC HOLDS THIS TOOL,
HE FEELS HAPPY,CAPABLE,COMFORTABLE AND PROUD.
WE ARE CHALLENGED WITH THE PURSUIT OF TECHNOLOGICAL
INNOVATION AND QUALITY.

サイクルツール

撮影協力/コンズサイクル

ベーシック 樹脂片開きケースを採用した、自転車整備のベーシックセット

入組点数 39点 自転車整備 9.5sq.

No.SK33912CY 4.1kg ケース品番:EK-P5

小売参考価格 ¥52,200 SK SALE サービス価格 ¥42,900

入組内容	
品名	品番
9.5sq.ソケット(六角)	B3-08,09,10,11,12,13,14,15
9.5sq.ヘキサゴンビットソケット	BT3-03,04,05,06,08
9.5sq.トルクスビットソケット	BT3-T25,T30
9.5sq.エクステンションバー	BE3-075
9.5sq.ラチェットハンドル	BR3E
樹脂柄ドライバ クロス貫通タイプ	D7P2-2
樹脂柄ドライバ マイナス貫通タイプ	D7M2-6
ボールポイント形ロング六角棒レンチセット	HL2595P(1.5,2,2.5,3,4,5,6,8,10)
コンビネーションレンチ	MS2-08,10,12,13
ニッパ	PN1-150
ラジオペンチ(スタンダードタイプ)	PSL-150
ミニハンマ	TUD35
モンキレンチ	WVM-250
ペダルレンチ	CP2-15A
タイヤレバー	CTR12
9.5sq.ソケットホルダー	EHB315



*自転車用各種ケーブル類の切断は、専用のカッターをご使用ください。



使用ケース:EK-P5

ハイエンド 自転車のメンテナンスを追求したハイエンドモデル

入組点数 43点 自転車整備 9.5sq.

No.SK34312XCY 15kg ケース品番:SKX0213

小売参考価格 ¥117,000 SK SALE サービス価格 ¥87,800

入組内容	
品名	品番
9.5sq.ソケット(六角)	B3-08,09,10,11,12,13,14,15
9.5sq.ヘキサゴンビットソケット	BT3-03,04,05,06,08
9.5sq.トルクスビットソケット	BT3-T25,T30
9.5sq.エクステンションバー	BE3-075
9.5sq.ラチェットハンドル	BR3E
9.5sq.デジラチェ	GEK030-C3A
樹脂柄ドライバ クロス貫通タイプ	D7P2-2
樹脂柄ドライバ マイナス貫通タイプ	D7M2-6
ボールポイント形ロング六角棒レンチセット	HL2595P(1.5,2,2.5,3,4,5,6,8,10)
コンビネーションレンチ	MS2-08,10,12,13,14,15
ニッパ	PN1-150
ラジオペンチ(スタンダードタイプ)	PSL-150
プラスチックハンマ	K9-6
モンキレンチ	WVM-250
ペダルレンチ	CP2-15A
9.5sq.ペダルレンチ	CP1-15
タイヤレバー	CTR12
9.5sq.ソケットホルダー	EHB315



*自転車用各種ケーブル類の切断は、専用のカッターをご使用ください。



使用ケース:SKX0213

スタンダード 薄型ケースに工具を収めたニュースタイル

入組点数 56点 9.5sq.

No.SK35612SS 20kg ケース品番:EK5-103

小売参考価格 ¥112,000 SK SALE サービス価格 ¥93,500

No.SK35612SSF 23kg ケース品番:EK5-103+EK5-301

小売参考価格 ¥118,000 SK SALE サービス価格 ¥98,500

No.SK35612SSS 28kg ケース品番:EK5-103+CS1

小売参考価格 ¥144,000 SK SALE サービス価格 ¥120,000

入組内容	
品名	品番
9.5sq.ソケット(六角)	B3-08,10,12,13,14,17,19
9.5sq.ディープソケット(六角)	B3L-10,12,14
9.5sq.エクステンションバー	BE3-075,150
9.5sq.クイックスピナー	BE3-Q
9.5sq.ユニバーサルジョイント	BJ3
9.5sq.ラチェットハンドル	BR3E
9.5sq.スピナハンドル	BS3E
樹脂柄ドライバ クロス貫通タイプ	D1P2-1,2,3
樹脂柄ドライバ マイナス貫通タイプ	D1M2-5,6
樹脂柄スタッドドライバ	クロス:D1PS-2 マイナス:D1MS-6
ボールポイント形ロング六角棒レンチセット	HL2595P(1.5,2,2.5,3,4,5,6,8,10)
45°×6°ロングめがねレンチ	M5-1012,1113,1214,1417,1921,2224
スパナ	S2-0810,1012,1113,1214,1417,1719
コンビネーションプライヤ(ソフトグリップ付)	PJ-200
ニッパ	PN1-150
ラジオペンチ(スタンダードタイプ)	PSL-150
板ラチェット差替えドライバセット	TMDB8 (クロスビット:No.2(22-30mm),No.3(25mm) 六角ビット:4・5・6mm)
コンビハンマ	UD7-10
モンキレンチ	WVM-250

*SK35611SSFにはEK5-301(薄型収納メタルケース用デスクトップスタンド)が付属します。
SK35611SSSにはCS1(サイクルディスプレイ)が付属します。

ケース EKS-103 小売参考価格 ¥39,800
デスクトップスタンド EKS-301 小売参考価格 ¥5,680
サイクルディスプレイ CS1 標準小売価格 ¥32,000

注意 SK35612SS,SK35612SSF,SK35612SSSは、壁かけ、すえ置きにかかわらずアンカーによる施工が必要です。
SK35612SSF,SK35612SSSは自立式ですが、安全にお使いいただくために転倒防止策を施すことをおすすめします。

サイクルディスプレイセット
SK35612SSS(SK35612SS + CS1)
サイズ:W780×D675×H1350~2240

*自転車は付属されていません。
注意 CS1は、自転車をメンテナンスするためのスタンドではありません。



SK35612SS
使用ケース:EK5-103
サイズ:W600×D145×H600



デスクトップスタンドセット
SK35612SSF(SK35612SS + EKS-301)
EKS-301設置時
サイズ:W602×D240×H647

*デジラチェは京都機械工具株式会社の登録商標です。

次世代型工具箱
EK-R-113

次世代型工具箱
EK-R-103

両開きメタルケース
EK-1

両開きメタルケース
EK-10 / カスタムセレクト

チェストタイプ
SKX0213

ハンドルコントロール
デジタルセット

両開きメタルハードケース
ハイエンドモデル

インタラクティブ
[機械室専用]

総集工具箱
EK-R-5 / SKX0000

サイクルツール
EKSシリーズ

入組セット/収納具
クコン/ツールスターション

組み合わせ自由自在。用途に合ったツールセットが選べます。

No.SK36612ET 8kg **66**点 **9.5**Sq.
小売参考価格 ¥82,000 **SK SALE サービス価格 ¥69,800**



入組内容	品名	品番
9.5sq.ソケット(六角)	B3-08,10,12,13,14,17,19,21,22	
9.5sq.ディーブソケット(六角)	B3L-08,10,12,14	
9.5sq.ショートヘキサゴンビットソケット	BT3-05S,06S,08S,10S	
9.5sq.エクステンションバー	BE3-050,075,150	
9.5sq.クイックスピナ	BE3-Q	
9.5sq.ユニバーサルジョイント	BJ3	
9.5sq.ラチェットハンドル	BR3E	
9.5sq.スピナハンドル	BS3E	
樹脂柄ドライバクロス貫通タイプ	D1P2-1,2,3	
樹脂柄ドライバマイナス貫通タイプ	D1M2-5,6,8	
樹脂柄スタッドドライバ	クロス:D1PS-2 マイナス:D1MS-6	
ボールポイント形	HL2595P	
ロング六角棒レンチセット	(1.5, 2, 2.5, 3, 4, 5, 6, 8, 10)	
45°x6°ロングめがねレンチ	M5-0810,1012,1113,1214,1417,1719,2224	
コンビネーションレンチ	MS2-08,10,12,13,14,17	
コンビネーションプライヤ(ソフトグリップ付)	PJ-200	
ニッパ	PN1-150	
ラジオペンチ(スタンダードタイプ)	PSL-150	
ラジオペンチ(スタンダードタイプ)	PSL-150	
板ラチェット	TMDB8	
差替えドライバセット	(クロスビット:No.2(22-30mm) No.3(25mm) 六角ビット:4.5-6mm)	
コンビハンマ	UD7-10	
マグネット付パーツトレイ	YKPT-RM	

No.SK45912T 8kg **59**点 **12.7**Sq.
小売参考価格 ¥79,900 **SK SALE サービス価格 ¥69,800**



入組内容	品名	品番
12.7sq.ソケット(六角)	B4-10,12,13,14,17,19,21,22,24,27	
12.7sq.エクステンションバー	BE4-075,150	
12.7sq.クイックスピナ	BE4-Q	
12.7sq.ユニバーサルジョイント	BJ4	
12.7sq.ラチェットハンドル	BR4E	
12.7sq.スピナハンドル	BS4E	
樹脂柄ドライバクロス貫通タイプ	D1P2-1,2,3	
樹脂柄ドライバマイナス貫通タイプ	D1M2-5,6,8	
樹脂柄スタッドドライバ	クロス:D1PS-2 マイナス:D1MS-6	
ボールポイント形	HL2595P	
ロング六角棒レンチセット	(1.5, 2, 2.5, 3, 4, 5, 6, 8, 10)	
45°x6°ロングめがねレンチ	M5-0810,1012,1113,1214,1417,1719,2224	
コンビネーションレンチ	MS2-08,10,12,13,14,17	
コンビネーションプライヤ(ソフトグリップ付)	PJ-200	
ニッパ	PN1-150	
ラジオペンチ(スタンダードタイプ)	PSL-150	
板ラチェット	TMDB8	
差替えドライバセット	(クロスビット:No.2(22-30mm) No.3(25mm) 六角ビット:4.5-6mm)	
コンビハンマ	UD7-10	
マグネット付パーツトレイ	YKPT-RM	
ネイル&ハンドブラシ	YTHB-100	

No.SK45212MT 8kg **52**点 **12.7**Sq.
小売参考価格 ¥78,700 **SK SALE サービス価格 ¥59,800**



入組内容	品名	品番
12.7sq.ソケット(六角)	B4-10,12	
12.7sq.ソケット(十二角)	B4-13W,14W,17W,19W,22W,24W,27W,30W,32W	
12.7sq.エクステンションバー	BE4-075,150	
12.7sq.ラチェットハンドル	BR4E	
12.7sq.ヘキサゴンビットソケット	BT4-05,06,08,10,12	
樹脂柄ドライバクロス貫通タイプ	D1P2-1,2,3	
樹脂柄ドライバマイナス貫通タイプ	D1M2-5,6,8	
ボールポイント形	HL2595P	
ロング六角棒レンチセット	(1.5, 2, 2.5, 3, 4, 5, 6, 8, 10)	
45°x6°ロングめがねレンチ	M5-1012,1113,1417,1719,2224	
スパナ	S2-0607,0810,1012,1113,1214,1719	
強力型ウォーターポンププライヤ	WPD1-250	
コンビネーションプライヤ(ソフトグリップ付)	PJ-200	
ニッパ	PN1-150	
ラジオペンチ(スタンダードタイプ)	PSL-150	
ラジオペンチ(スタンダードタイプ)	PSL-150	
ペンチ	SPD-175C	
コンビハンマ	UD6-10	
モンキレンチ	WM-250	
ソケットホルダー	EHB410(2本)	

※収納具に合わせたトレイの設定はございません。

ツールボックス類

自由にレイアウトして収納できる「薄型収納ケース」

No.EKS-101ST 14kg
小売参考価格 ¥39,800 **SK SALE サービス価格 ¥35,900**



本体サイズ: W600×D145×H600

付属品
フックA×5, フックB×10,
フックC×10, フックD×10,
フックJ×5, フックK×5

No.EKS-111BL 14kg
SK SALE サービス価格 ¥39,800



期間限定特別色

本体サイズ: W608×D146×H608

付属品
フックA×5, フックB×10,
フックC×10, フックD×10,
フックJ×5, フックK×5

付属のフックを使って、使用する工具を自由にレイアウトして収納。工具が一覧でき、取り出しも収納もスムーズです。



オイル交換を想定した配置例



タイヤ交換を想定した配置例

オプション部品フックセット ※フックはセット販売(10本組)のみとなります。

品名	No.	数	形状	適用例	小売参考価格
フックAセット	SKR-54-A	10	ソケット(小サイズ)等	ソケット(小サイズ)等	¥1,740
フックBセット	SKR-54-B	10	ラチェットハンドル、めがねレンチ(小サイズ)等	ラチェットハンドル、めがねレンチ(小サイズ)等	¥1,740
フックCセット	SKR-54-C	10	スパナ、コンビネーションレンチ(小サイズ)等	スパナ、コンビネーションレンチ(小サイズ)等	¥1,740
フックDセット	SKR-54-D	10	めがねレンチ(大サイズ)、ハンマ、プライヤ、ドライバ等	めがねレンチ(大サイズ)、ハンマ、プライヤ、ドライバ等	¥1,740
フックEセット	SKR-54-E	10	ソケット(大サイズ)等	ソケット(大サイズ)等	¥1,740
フックJセット	SKR-54-J	10	プライヤ類の溝、ドライバ類の回り止め等	プライヤ類の溝、ドライバ類の回り止め等	¥1,740
フックKセット	SKR-54-K	10	ディーブソケット等	ディーブソケット等	¥1,740

※付属のフックでP23(左ページ)記載のツールセットの工具全てをレイアウトすることはできません。必要に応じて別売りのフックセットをお買い求め下さい。

軽量プラハードケースが新登場!

NEW No.EKP-1 3.5kg
小売参考価格 ¥9,800



中皿には大きさの異なる物を整理して収納出来ます。また、取り外しも可能です。

NEW No.EKP-5 0.9kg
小売参考価格 ¥3,800



本体サイズ: W538×D359×H347

本体サイズ: W385×D202×H140

ワゴン・ツールステーション類

デザイン性を極めたワゴン「ツールステーション」



No.SKR402AST 27kg
小売参考価格 ¥77,500 **SK SALE サービス価格 ¥69,800**

No.SKR502AST 26kg
小売参考価格 ¥67,300 **SK SALE サービス価格 ¥59,800**

No.SKR602AST 30kg
小売参考価格 ¥84,700 **SK SALE サービス価格 ¥75,900**

No.SKR703AST 39kg
小売参考価格 ¥110,000 **SK SALE サービス価格 ¥98,900**

チェストと組み合わせることもできる多機能ワゴン **お客様組立品**



No.SKX2613S 24kg
SK SALE サービス価格 ¥29,300

No.SKX2613BK 24kg
SK SALE サービス価格 ¥29,300

No.SKX2613ST 24kg
SK SALE サービス価格 ¥29,300

No.SKX2704ST 29kg
小売参考価格 ¥37,500 **SK SALE サービス価格 ¥33,000**

※このページに掲載の商品は購入者特典対象外となります。ご了承ください。

携帯にも便利な多機能ツールバッグにニューカラー3色が登場。もっとメンテナンスを楽しもう!

MCKB

No.MCKB-BL2 270g
小売参考価格 ¥3,800 **SK SALE サービス価格 ¥3,320**



カラー: ネイビーブルー × スカイブルー

期間限定特別色

No.MCKB-G2 270g
小売参考価格 ¥3,800 **SK SALE サービス価格 ¥3,320**



カラー: オリーブ × オレンジ

期間限定特別色

No.MCKB-R 270g
小売参考価格 ¥3,800 **SK SALE サービス価格 ¥3,320**



カラー: レッド

期間限定特別色

No.MCKB-B 270g
小売参考価格 ¥3,320



カラー: ブラック

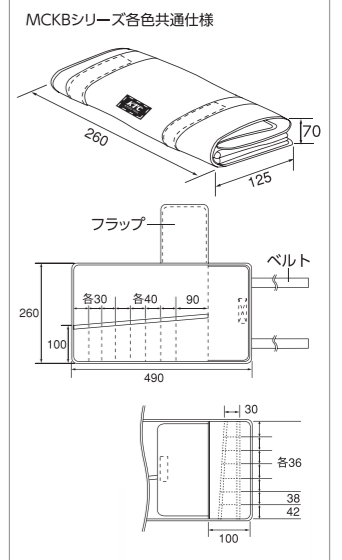

※このページに掲載の商品は購入者特典対象外となります。ご了承ください。

次世代型工具箱 EK-R-113

次世代型工具箱 EK-R-103

両開きメタルケース EK-1

両開きメタルケース EK-10 / カスタムセット

チェストタイプ SKX0213

フックコントロール チョウチンセット

両開きメタルハードケース ハイエントセレクト

インダストリアル [機械屋準備用]

総務用具 EK-R-5 / SKX0000

サイクルツール EK-Sシリーズ

入組セット / 収納具 ワゴン / ツールステーション

	EKR-113 P.3,4	EKR-103 P.5,6	EK-1 P.7,8	EK-10 P.9,10	SKX0213 P.11~14	SK330-P P.15	EKR-1004 P.16	EKX-118 P.16	OTHER
	エンジンのヘッドカバーを彷彿させるデザインに、さらに磨きかけたニューフォルム。	作業性を追求することから発想・設計された次世代工具ケース。かつて無い収納力と革新的機能。	携行ツールボックスに求められる機能を、かつてないフォルムで包み込んだ独創のデザイン。	高い機能性を、躍動感を感じさせるフォルムで包み込んだハードなデザイン。機能性を追求したアクティブスタイル。	使いやすさを追求した、スタンダードチェスト。機能性とゆりの収納をコンパクトに設計。	軽量、耐油性、耐衝撃性ブラハードケース。コンパクトながら豊富な収納スペースを確保した信頼のキャリングケース。	基本構造、機能性、耐久性、作業性を追求し、デザインを一新した新・本格派収納具。	整備環境を徹底的に研究し、メンテナンス作業の理想を追求。作業性と安全性を両立させた独創的な台形フォルム。	EKP-5 SKC-M SK120-M
ベーシック	厳選した入組で価格を抑えたベーシックモデル。								
スタンダード	さまざまなシーンに対応できるように入組内容を設定したスタンダードモデル。								
ハイエンド	プロフェッショナルにも満足してもらえるように、幅広い充実した入組のエキスパートモデル。								
	<p>9.5sq. 入組数 66 4ページへ</p> <p>SK36612EZ ¥84,800</p> <p>SK36612EZBS ¥84,800</p>	<p>9.5sq. 入組数 66 6ページへ</p> <p>SK36612E ¥79,800</p> <p>SK36612EBS ¥79,800</p>	<p>9.5sq. 入組数 56 8ページへ</p> <p>SK35612W ¥67,800</p> <p>SK35612WR ¥67,800</p> <p>SK35612WBK ¥67,800</p>	<p>9.5sq. 入組数 56 10ページへ</p> <p>SK35612WZ ¥67,800</p> <p>SK35612WZR ¥67,800</p>	<p>9.5sq. 入組数 55 12ページへ</p> <p>SK35512X ¥73,800</p> <p>SK35512XS ¥73,800</p> <p>SK35512XBK ¥73,800</p>	<p>9.5sq. 入組数 53 15ページへ</p> <p>SK35312P ¥75,300</p>			<p>9.5sq. 入組数 43 15ページへ</p> <p>ケース品番:SK120-M ¥49,800</p>
			<p>12.7sq. 入組数 41 機械整備 17ページへ</p> <p>SK44112WM ¥66,000</p>	<p>12.7sq. 入組数 41 機械整備 17ページへ</p> <p>SK44112MZ ¥66,000</p>					<p>9.5sq. 入組数 39 19ページへ</p> <p>ケース品番:EKP-5 ¥44,800</p>
		<p>12.7sq. 入組数 59 6ページへ</p> <p>SK45912E ¥83,800</p> <p>SK45912EBS ¥83,800</p>	<p>12.7sq. 入組数 52 8ページへ</p> <p>SK45212W ¥69,800</p> <p>SK45212WR ¥69,800</p> <p>SK45212WBK ¥69,800</p>	<p>12.7sq. 入組数 51 18ページへ</p> <p>SK45112WM ¥76,000</p>	<p>12.7sq. 入組数 64 12ページへ</p> <p>SK36412X ¥69,800</p> <p>SK36412XS ¥69,800</p> <p>SK36412XBK ¥69,800</p>	<p>12.7sq. 入組数 52 15ページへ</p> <p>SK45212P ¥75,900</p>		<p>12.7sq. 入組数 41 機械整備 17ページへ</p> <p>ケース品番:SKC-M ¥56,000</p>	
	<p>6.3sq. 9.5sq. 入組数 101 4ページへ</p> <p>SK30112EZ ¥148,000</p> <p>SK30112EZBS ¥148,000</p>		<p>12.7sq. 入組数 51 機械整備 18ページへ</p> <p>SK45112WMZ ¥76,000</p>	<p>12.7sq. 入組数 51 機械整備 18ページへ</p> <p>SK45112WMZ ¥76,000</p>	<p>9.5sq. インチ 入組数 54 13ページへ</p> <p>SK35412BX ¥81,900</p>			<p>12.7sq. 入組数 59 13ページへ</p> <p>SK45912X ¥75,200</p> <p>SK45912XS ¥75,200</p> <p>SK45912XBK ¥75,200</p>	<p>9.5sq. 入組数 71 16ページへ</p> <p>SK37112ER ¥178,000</p> <p>SK37112E ¥178,000</p> <p>SK37112EBK ¥178,000</p>
					<p>12.7sq. 入組数 52 機械整備 18ページへ</p> <p>SK45212MXS ¥79,800</p> <p>SK45212MXBK ¥79,800</p>			<p>6.3sq. 9.5sq. 12.7sq. 入組数 220 16ページへ</p> <p>SK8012EX ¥600,000</p>	<p>12.7sq. 入組数 51 機械整備 18ページへ</p> <p>ケース品番:SKC-M ¥66,000</p>

トルクコントロール

デジラチェ

高精度なトルクコントロールで安全確実な作業が可能なデジラチェ採用モデル

スタンダード

ケース品番: SKX0213S

9.5sq. デジラチェ 入組数 53 14ページへ

SK35312XS1 ¥93,400

SK35312XBK1 ¥93,400

9.5sq. デジラチェ 入組数 53 14ページへ

SK35312XS2 ¥94,100

SK35312XBK2 ¥94,100

ハイエンド

ケース品番: EKR-1004R, EKR-1004, EKR-1004BK

9.5sq. デジラチェ 入組数 71 16ページへ

SK37112ER ¥178,000

SK37112E ¥178,000

SK37112EBK ¥178,000

ハイエンド

ケース品番: EKX-118

6.3sq. 9.5sq. 12.7sq. デジラチェ 入組数 220 16ページへ

SK8012EX ¥600,000

サイクルツール

ベーシック

ケース品番: EKP-5

9.5sq. 自転車整備 入組数 39 22ページへ

SK33912CY ¥42,900

ハイエンド

ケース品番: SKX0213

9.5sq. デジラチェ 入組数 43 22ページへ

SK34312XCY ¥87,800

絶縁工具

絶縁工具 19ページへ

ZTB311SP ¥53,800

ZTB311VSP ¥78,900

ホビー

6.3sq. 入組数 19 20ページへ

SK21912X ¥29,900

SK21912XX ¥42,900

EKS-103

スタンダード

ケース品番: EKS-103

9.5sq. 入組数 56 22ページへ

SK35612SS ¥93,500

SK35612SSF ¥98,500

SK35612SSS ¥120,000