

① カギで下段ボックスを開けて、部品を取り出して下さい。
部品明細表通りの部品が、入組みされているかを確認して下さい。
カギは、中棚の図の場所に、テーピングしてあります。

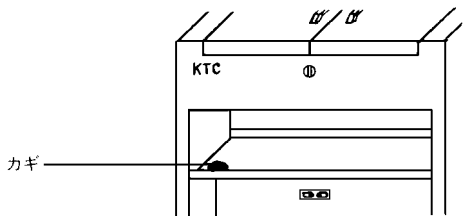

② 本体を倒して、キャスターを取付けて下さい。
本体にキズが付かない様に、梱包用のダンボール等を下に敷いて下さい。
キャスターは、左側面に自在キャスターを右側面に固定キャスターを、それぞれ2個取付けて下さい。

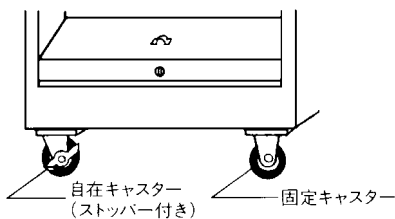

③ 取手金具を、両側面にビスで取付けて下さい。

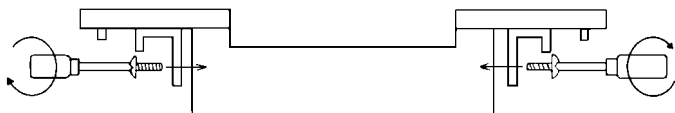

④ T形レンチハンガを、左側面の上部にボルトで取付けて下さい。

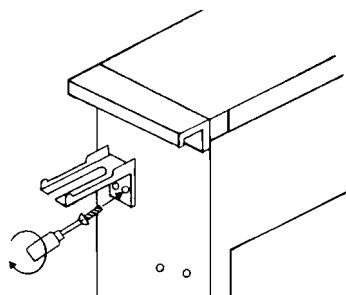

⑤ グリスポンプホルダーを左側面の下部にボルトで取付けて下さい。

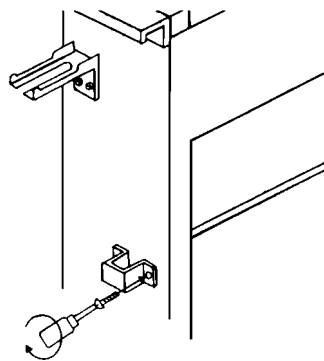

⑥ カゴを右側面に取付けて下さい。

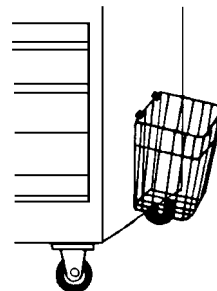

⑦ 中皿を仕切板(小)2枚で、使い良いスペースに仕切って下さい。

⑧ 上段ボックスを仕切板(大)5枚で、使い良いスペースに仕切って下さい。

※仕切板は、図の様に少し曲げて差し込んで下さい。

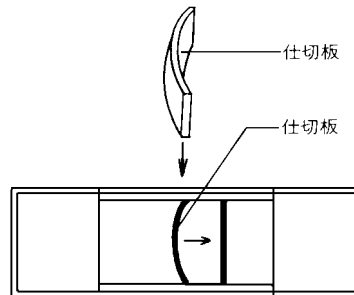

低い仕切板(1枚)はソケット仕切専用で、右側面に差し込み、ソケット仕切スペースを作して下さい。

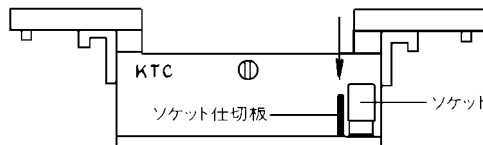

ワークトラック (No. SK300-M) 部品入組明細表

収納箇所	品名	個数	使用箇所
下 段 ボ ッ ク ス	仕切板(大)	4	上段ボックス用(高さ50mm)
	仕切板(大)	1	上段ボックスソケット仕切用(高さ40mm)
	仕切板(小)	2	中皿用
	T形レンチハンガー	1	左側面
	グリスポンプホルダー	1	左側面
	取手金具	2	本体面側面
	ボルト・ワッシャ	各12	各部品取付け用
	キャスター		下部底面
	自在ストッパー付き	2	
	固定ストッパーなし	2	
中 棚	キャスター用ボルト・ワッシャ	各16	
	カゴ(折りたたみ式)	1	右側面
カ ギ		2	上下段ボックス用



- 工具類の収納以外には使用しないで下さい。
- 斜面及び凸凹のある場所では使用しないで下さい。
- キャスターのブレーキは必ずかけて使用して下さい。
- 移動の場合はフタ、引き出しをロックして下さい。

KTC 京都機械工具株式会社

お客様窓口 電話での受付時間は午前9:00~12:00、午後1:00~5:00まで
(土・日・祝日および弊社休業日を除く)
☎ / 0774 (46) 4159 ☎ / 0774 (46) 4359
Email support@kyototool.co.jp

KTCコーポレートサイト <http://ktc.co.jp/>
製品情報 <http://ktc.jp/>

No. 97-005-2. 11. 10. KTC